

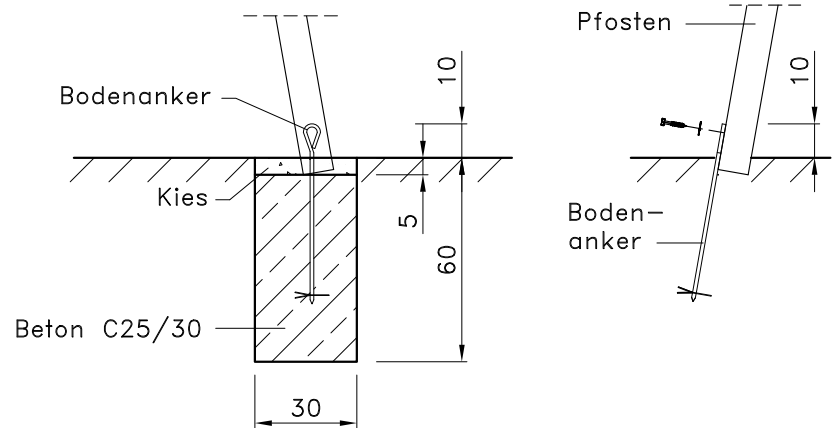

Schnitt



Alle Maßangaben in cm!

Technische Änderungen vorbehalten! © Copyright weka-Holzbau GmbH Neubrandenburg

Stand: 03.06.2013

	Datum	Unterschrift	Zeichnungsnummer	
Gezeichnet	03.06.2013	Ely	FP816-2002	
Geändert				
Datei	Fundamentplan			Blatt-Nr.: 1