

Zaun Inspirationen

Gabionen, Zaun und Torsysteme

Maßanfertigungszäune

Einfache Lösungen

Trends & Neuheiten

HORNBACH

Es gibt immer was zu tun.

Inhalt

Einfache Lösungen

Bewährte Doppelstabmatten für Zaun

Fix-Clip Pro®	5
Maschendrahtzaun	9
Tore mit elektrischem Antrieb	13
Torsystem Flexo	19
Torsystem Flexo Plus	23
Stabgitter-Doppeltor inkl. Torantrieb	27
Zaunsystem Doppelstab-Gittermatte	31
Umbau-Set Eckbert	39
Zaunerhöhung Erhard	41
Clip für Doppelstabmatten	43

Schlanke Zierzäune und Gabionen

Einzigartige Designlinien heben sich ab

Zaunsystem mit Dekorelementen	35
Zaunsystem Madrid	53
Zaungabione Step ²	61
Zaungabione Cluster	66

Aluminiumzäune

Leichtes Material perfekt verarbeitet

Zaunsysteme Bordeaux, Chaussee, Circle, Guardian	45
Zaunsystem Columbus	49

Maßanfertigungen

Robustes Schmiedeeisen für lange Haltbarkeit

Zaunsysteme Basic II, Frankfurt, Hamburg, München, Köln	57
---	----

Montagevideos, Tipps und Tricks

Finden Sie auf unserer YouTube Seite unter: www.youtube.com/GAH1852

Qualität von starken Partnern Hornbach & GAH-Alberts



Maßanfertigung

Tore in Sonderbreiten passend zu Ihrer Einfahrt



Direktanlieferung

Versand an den Markt oder direkt zur Baustelle



Garantie

Langjährige Garantien gegen Durchrosten



Made in Germany

Fertigung vieler Artikel am Standort Herscheid im Sauerland



Sonderfarbe

Individuelle Kunststoffbeschichtung in RAL-Wunschfarbe



Montagefreundlichkeit

Wir denken in Anwendungen

Die Montagevideos
finden Sie hier



Individuelle Anfertigungen

Tore und Zäune genau nach Ihren Wünschen gefertigt.

Die komplett feuerverzinkten Maßanfertigungen sind der Problemlöser für knifflige Fälle. Gerade bei vorhandenen Pfosten und Mauern sowie außergewöhnlich breiten oder schmalen Stellen ist die Maßanfertigung oft die einzige Möglichkeit ein Tor oder Zaunfeld optisch perfekt zu montieren. Zentimetergenau fertigen wir nach Ihren Vorgaben Tore und Zäune. Maßanfertigungen passen immer perfekt.

Eine Kunststoffbeschichtung in einer RAL-Farbe Ihrer Wahl ist gegen Aufpreis erhältlich.

Farbwelten

Hier sehen Sie die aktuellen Top-Farben unserer Zäune*. Ihre Lieblingsfarbe fehlt? – Kein Problem! Wählen Sie Ihre ganz individuelle Farbe aus der gesamten RAL-Farbpalette aus. Und auf Wunsch natürlich auch in metallic.



RAL 9010 Reinweiß*



RAL 3000 Feuerrot*



RAL 7030 Steingrau*



RAL 5010 Enzianblau*

*Drucktechnisch bedingt können die dargestellten Farben vom Original abweichen!



RAL 7016
Anthrazitgrau*



RAL 1018 Zinkgelb*



RAL 9005
Tiefschwarz*



RAL 6005 Moosgrün*

Der Aufpreis ist abhängig von Ihrer Projektgröße und wird Ihnen von unserem Team im Vertrieb berechnet.

- Keine Sonderbeschichtung bei Chaussee, Circle, Guardian, Columbus, Bordeaux, Zaungabione CLUSTER und Zaungabione STEP² möglich
- Schloss, Drücker, Kloben, Kunststoff-Zubehör werden nicht beschichtet

Wir informieren Sie gerne ausführlich.

- Alle RAL-Farben möglich
- Pfosten und Zaunfeldbefestigungen in gleicher Farbe wie Tor oder Zaunfeld
- Lieferzeit für individuelle RAL-Farbe: 4–8 Wochen

Fix-Clip Pro®

Fix-Clip Pro®



Fix-Clip Pro® 1 – 2 – Clip und fertig!



Befestigen Sie das Schweißgeflecht am abgestreichten Anfangs- oder Torpfosten mit 3 Fix-Clip Pro® Schellen. Einfach den Clip über das Geflecht stecken und an den Pfosten clipsen.



Einfach den Clip über das Geflecht auf den Pfosten clipsen und anschließend auf der Gegenseite mit der Spannfeder fixieren.

Alle Vorteile auf einen Blick:

- Clipmontage ohne Werkzeug
- Clip erhältlich in Grün und Schwarz
- Clip ist auf dem Pfosten frei positionierbar
- Perfekte Montage auch in unterschiedlichen Geländeverläufen möglich
- Pfosten ohne Bohrungen, daher korrosionsbeständiger
- Pfosten zum Einbetonieren, zum Aufschrauben oder für Einschlagbodenhülsen
- in Grün und Anthrazit-Metallic erhältlich
- UV-Beständig
- Made in Germany



Um eine höhere Geflechtspannung zu erzielen, nutzen Sie den Spannkamm. Einfach durch eine Masche im Geflecht stecken und horizontal um den Pfosten herum hebeln.

Fix-Clip Pro® 1 – 2 – Clip und fertig!

Flexibel



Clip ist frei positionierbar und der Draht flexibel am Pfosten einklemmbar.

Kein Werkzeug nötig



Kratzfreie Montage.

Robust



Pfosten ohne Bohrung – Oberfläche wird somit nicht beschädigt.

Qualität:

- Made in Germany
- Deutsches Qualitätsprodukt
- Patentierte
- UV-Beständig
- Für alle geschweißten Drahtgitter bis 2,5 mm Drahtstärke geeignet
- Für GAH-Pfosten $\varnothing 34 + \varnothing 60$ mm



Nutzen Sie die vorbereitete Bestellliste auf der Rückseite

Mit den dort vermerkten Bestellnummern wenden Sie sich einfach an Ihren Fachberater, der eine Kommissionsbestellung für Sie auslösen kann.

Bestellinformationen Fix-Clip Pro®

(bitte ausfüllen und an der Garteninfo abgeben)

Projekthöhe		810 mm		1020 mm		1220 mm		1530 mm	
Bezeichnung	Projektlänge	GAH Art.-Nr.	Hornbach Art.-Nr.	GAH Art.-Nr.	Hornbach Art.-Nr.	GAH Art.-Nr.	Hornbach Art.-Nr.	GAH Art.-Nr.	Hornbach Art.-Nr.
Zaunset Fix-Clip Pro®, bestehend aus Schweißgitter, Pfosten und Befestigungsmaterial (anthrazit), zum Einbetonieren									
Set Fix-Clip Pro®, anthr, zE, 810/10m	10	633448	10347090						
Set Fix-Clip Pro®, anthr, zE, 810/25m	25	633455	5720158						
Set Fix-Clip Pro®, anthr, zE, 1020/10m	10			633462	10347101				
Set Fix-Clip Pro®, anthr, zE, 1020/25m	25			633479	5720159				
Set Fix-Clip Pro®, anthr, zE, 1220/10m	10					633486	10347110		
Set Fix-Clip Pro®, anthr, zE, 1220/25m	25					633493	5720160		
Set Fix-Clip Pro®, anthr, zE, 1530/10m	10							633509	10347085
Set Fix-Clip Pro®, anthr, zE, 1530/25m	25							633516	5720161
Zaunset Fix-Clip Pro®, bestehend aus Schweißgitter, Pfosten und Befestigungsmaterial (grün), zum Einbetonieren									
Set Fix-Clip Pro®, grün, zE, 810/10m	10	633363	10347087						
Set Fix-Clip Pro®, grün, zE, 810/25m	25	633370	5720154						
Set Fix-Clip Pro®, grün, zE, 1020/10m	10			633387	10347111				
Set Fix-Clip Pro®, grün, zE, 1020/25m	25			633394	5720155				
Set Fix-Clip Pro®, grün, zE, 1220/10m	10					633400	10347107		
Set Fix-Clip Pro®, grün, zE, 1220/25m	25					633417	5720156		
Set Fix-Clip Pro®, grün, zE, 1530/10m	10							633424	10347098
Set Fix-Clip Pro®, grün, zE, 1530/25m	25							633431	5720157
Zaunset Fix-Clip Pro®, bestehend aus Schweißgitter, Pfosten und Befestigungsmaterial (anthrazit), mit Einschlag-Bodenhülse									
Set Fix-Clip Pro®, EBH, anthr., 810/10m	10	633608	10347089						
Set Fix-Clip Pro®, EBH, anthr., 810/25m	25	633615	5720166						
Set Fix-Clip Pro®, EBH, anthr., 1020/10m	10			633622	10347104				
Set Fix-Clip Pro®, EBH, anthr., 1020/25m	25			633639	5720167				
Set Fix-Clip Pro®, EBH, anthr., 1220/10m	10					633646	10347102		
Set Fix-Clip Pro®, EBH, anthr., 1220/25m	25					633653	5720168		
Set Fix-Clip Pro®, EBH, anthr., 1530/10m	10							633660	10347099
Set Fix-Clip Pro®, EBH, anthr., 1530/25m	25							633677	5720169
Zaunset Fix-Clip Pro®, bestehend aus Schweißgitter, Pfosten und Befestigungsmaterial (grün), mit Einschlag-Bodenhülse									
Set Fix-Clip Pro®, EBH, grün, 810/10m	10	633523	10347103						
Set Fix-Clip Pro®, EBH, grün, 810/25m	25	633530	5720162						
Set Fix-Clip Pro®, EBH, grün, 1020/10m	10			633547	10347092				
Set Fix-Clip Pro®, EBH, grün, 1020/25m	25			633554	5720163				
Set Fix-Clip Pro®, EBH, grün, 1220/10m	10					633561	10347096		
Set Fix-Clip Pro®, EBH, grün, 1220/25m	25					633578	5720164		
Set Fix-Clip Pro®, EBH, grün, 1530/10m	10							633585	10347086
Set Fix-Clip Pro®, EBH, grün, 1530/25m	25							633592	5720165

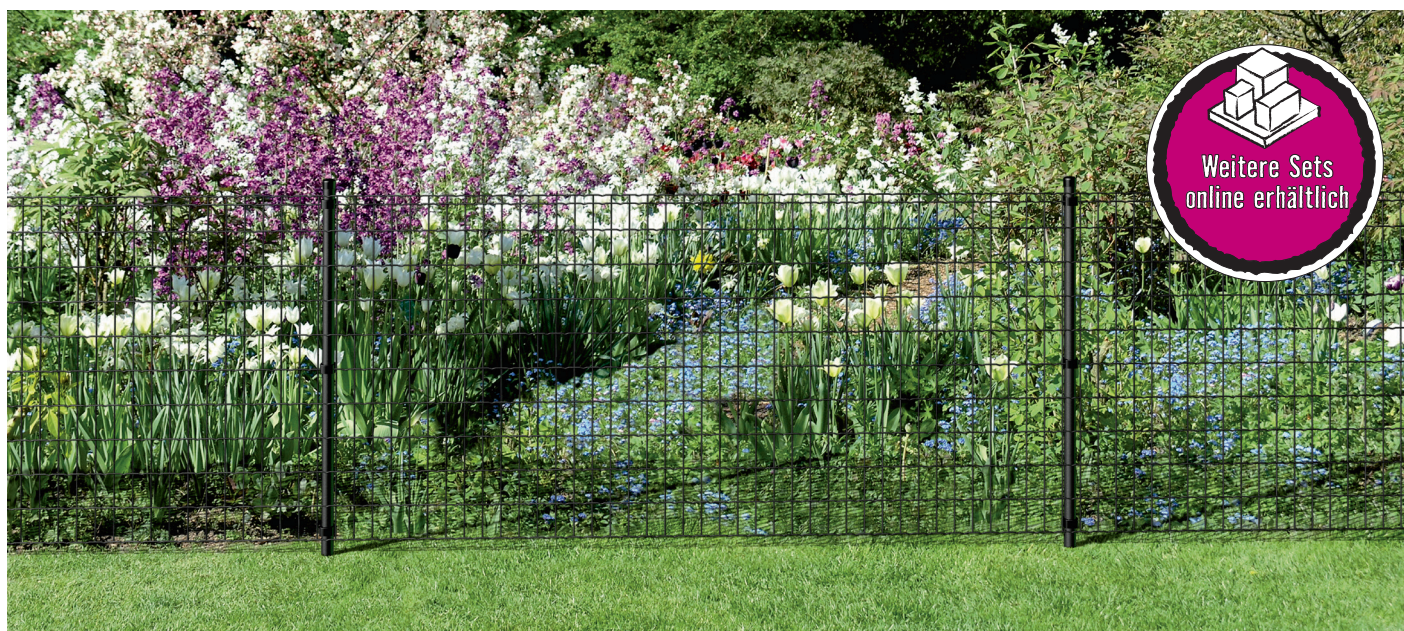

Maschendrahtzaun

Maschendrahtzaun



Maschendrahtzaun – Montage



Der Abstand von Pfosten zu Pfosten sollte nicht mehr als 2,50 m betragen. Jeder Anfangs-, Eck- und Torpfosten muss durch Streben verstärkt werden.



Mit unserem Zubehör ist die Montage des Maschendrahtes an Tor-, End- und Eckpfosten ganz einfach. Mit dem Geflechtspannstab und der passenden Schelle wird der Maschendraht gleichmäßig und sicher am Pfosten befestigt.



Der Maschendraht wird von mindestens drei Spanndrähten gehalten. Ziehen Sie den Draht vom ersten bis zum letzten Pfosten. Mit der entsprechenden Schelle werden am ersten und letzten Pfosten je drei Drahtspanner befestigt.



Durch die ersten Maschen des Maschendrahtgeflechts wird der Geflechtspannstab gesteckt. Der Geflechtspannstab wird dann zusammen mit dem Maschendraht in den Haken der Schellen eingehakt.



Mit Geflechtspannstäben können Sie später, wenn sich das Maschengewebe gedehnt hat, den Zaun schnell und ohne Aufwand nachspannen. Einfach den Geflechtspannstab aushaken, in der gewünschten Masche neu einfädeln und wieder einhaken.



Am einfachsten befestigen Sie das Maschendrahtgeflecht an den Spanndrähten mit einer Drahtbefestigungszange (Art.-Nr. 531157) von GAH-Alberts. Drahtgeflecht und Spanndraht werden so mit einer Klammer fest verbunden.

Maschendrahtzaun – Vorteile

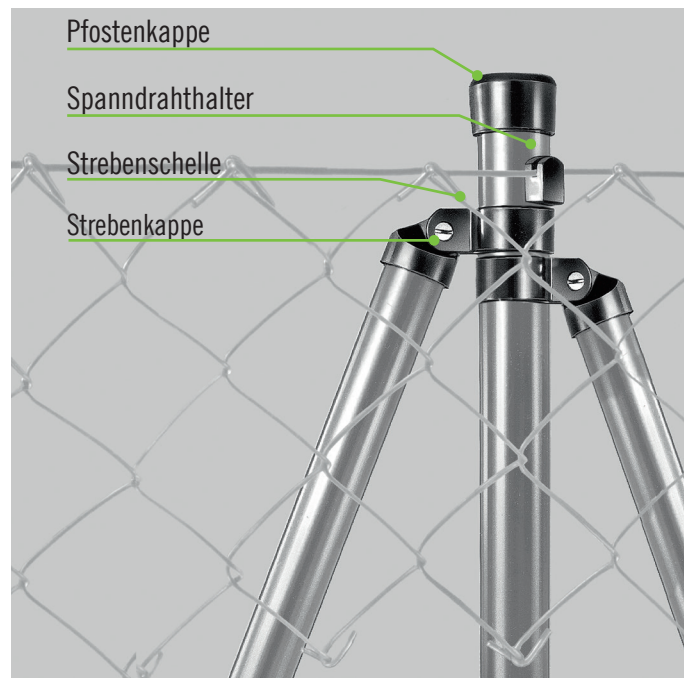

Mit unserem Zubehör ist die Montage des Maschendrahtes an Tor-, End- und Eckpfosten ganz einfach. Mit dem Geflechtspannstab und der passenden Schelle wird der Maschendraht gleichmäßig und sicher am Pfosten befestigt. Wir bieten ein umfangreiches Zubehör für Maschendrahtzäune an.



10 Jahre Garantie gegen Durchrostung auf unsere Zaunpfosten und Streben. Achten Sie auf unseren „German Quality“ Button! Nähere Informationen zu unseren Garantiebestimmungen finden Sie im Internet unter www.gah.de

Nutzen Sie die vorbereitete Bestellliste auf der Rückseite

Mit den dort vermerkten Bestellnummern wenden Sie sich einfach an Ihren Fachberater, der eine Kommissionsbestellung für Sie auslösen kann.

Bestellinformationen Maschendrahtzaun

(bitte ausfüllen und an der Garteninfo abgeben)

Projekthöhe		800 mm		1000 mm		1250 mm		1500 mm		1750 mm		2000 mm	
Bezeichnung	Projektlänge	GAH Art.-Nr.	Hornbach Art.-Nr.	GAH Art.-Nr.	Hornbach Art.-Nr.	GAH Art.-Nr.	Hornbach Art.-Nr.	GAH Art.-Nr.	Hornbach Art.-Nr.	GAH Art.-Nr.	Hornbach Art.-Nr.	GAH Art.-Nr.	Hornbach Art.-Nr.
Zaunset Maschendraht, bestehend aus Maschendraht, Pfosten und Befestigungsmaterial (anthrazit), zum Einbetonieren													
Set Maschendrahtzaun, zE, anth-mt800/15	15	634254	10143622										
Set Maschendrahtzaun, zE, anth-mt800/25	25	634582	10143670										
Set Maschendrahtzaun, zE, anth-mt1000/15	15			634261	10143681								
Set Maschendrahtzaun, zE, anth-mt1000/25	25			634599	10143680								
Set Maschendrahtzaun, zE, anth-mt1250/15	15					634278	10143653						
Set Maschendrahtzaun, zE, anth-mt1250/25	25					634605	10143679						
Set Maschendrahtzaun, zE, anth-mt1500/15	15							634285	10143646				
Set Maschendrahtzaun, zE, anth-mt1500/25	25							634612	10143624				
Zaunset Maschendraht, bestehend aus Maschendraht, Pfosten und Befestigungsmaterial (grün), zum Einbetonieren													
Set Maschendrahtzaun, zE, grün800/15	15	633202	10143640										
Set Maschendrahtzaun, zE, grün800/25	25	633219	10143678										
Set Maschendrahtzaun, zE, grün1000/15	15			633226	10143376								
Set Maschendrahtzaun, zE, grün1000/25	25			633233	10143657								
Set Maschendrahtzaun, zE, grün1250/15	15					633240	10143684						
Set Maschendrahtzaun, zE, grün1250/25	25					633257	10143655						
Set Maschendrahtzaun, zE, grün1500/15	15							633264	10143635				
Set Maschendrahtzaun, zE, grün1500/25	25							633271	10143634				
Set Maschendrahtzaun, zE, grün1750/15	15									633073	10143638		
Set Maschendrahtzaun, zE, grün1750/25	25									633080	10143664		
Set Maschendrahtzaun, zE, grün2000/15	15											633097	10143665
Set Maschendrahtzaun, zE, grün2000/25	25											633127	10143651
Zaunset Maschendraht, bestehend aus Maschendraht, Pfosten und Befestigungsmaterial (verzinkt), zum Einbetonieren													
Set Maschendrahtzaun, zE, vz800/10		634193	10143669										
Set Maschendrahtzaun, zE, vz800/25		634209	10143630										
Set Maschendrahtzaun, zE, vz1000/10				634216	10143668								
Set Maschendrahtzaun, zE, vz1000/25				634223	10143687								
Set Maschendrahtzaun, zE, vz1200/10						634216	10143668						
Set Maschendrahtzaun, zE, vz1200/25						634223	10143687						
Zaunset Maschendraht, bestehend aus Maschendraht, Pfosten und Befestigungsmaterial (anthrazit), mit Einschlag-Bodenhülse													
Set Maschdrz, anth-met, EBH800/15m	15	634292	10143645										
Set Maschdrz, anth-met, EBH800/25m	25	634629	10143648										
Set Maschdrz, anth-met, EBH1000/15m	15			634322	10143643								
Set Maschdrz, anth-met, EBH1000/25m	25			634636	10143636								
Set Maschdrz, anth-met, EBH1250/15m	15					634339	10143666						
Set Maschdrz, anth-met, EBH1250/25m	25					634643	10143628						
Set Maschdrz, anth-met, EBH1500/15m	15							634346	10143660				
Set Maschdrz, anth-met, EBH1500/25m	25							634650	10143633				
Zaunset Maschendraht, bestehend aus Maschendraht, Pfosten und Befestigungsmaterial (grün), mit Einschlag-Bodenhülse													
Set Maschendrahtzaun,EBH, grün, 800/15m	15	633288	10143683										
Set Maschendrahtzaun,EBH, grün, 800/25m	25	633295	10143629										
Set Maschendrahtzaun,EBH, grün, 1000/15m	15			633301	10143644								
Set Maschendrahtzaun,EBH, grün, 1000/25m	25			633318	10143686								
Set Maschendrahtzaun,EBH, grün, 1250/15m	15					633325	10143677						
Set Maschendrahtzaun,EBH, grün, 1250/25m	25					633332	10143639						
Set Maschendrahtzaun,EBH, grün, 1500/15m	15							633349	10143672				
Set Maschendrahtzaun,EBH, grün, 1500/25m	25							633356	10143685				
Set Maschendrahtzaun,EBH, grün, 1750/15m	15									633691	10143637		
Set Maschendrahtzaun,EBH, grün, 1750/25m	25									633776	10143667		
Set Maschendrahtzaun,EBH, grün, 2000/15m	15											633783	10143623
Set Maschendrahtzaun,EBH, grün, 2000/25m	25											633790	10143377

Elektrische Dreh- und Schiebetore



15 JAHRE*
GARANTIE

Lektor

Schiebetor aus Stahl
Füllungsbeispiel Vierkantstab

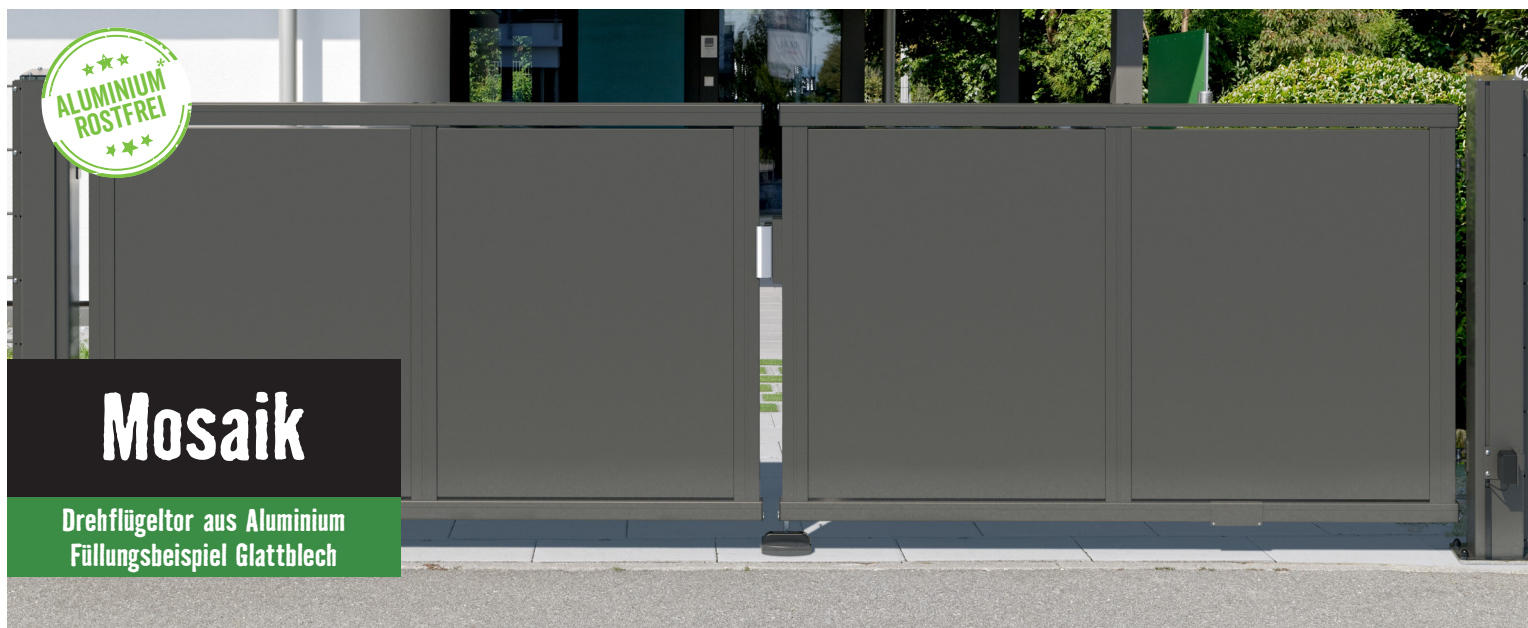

ALUMINIUM
ROSTFREI

Mosaik

Drehflügelator aus Aluminium
Füllungsbeispiel Glattblech

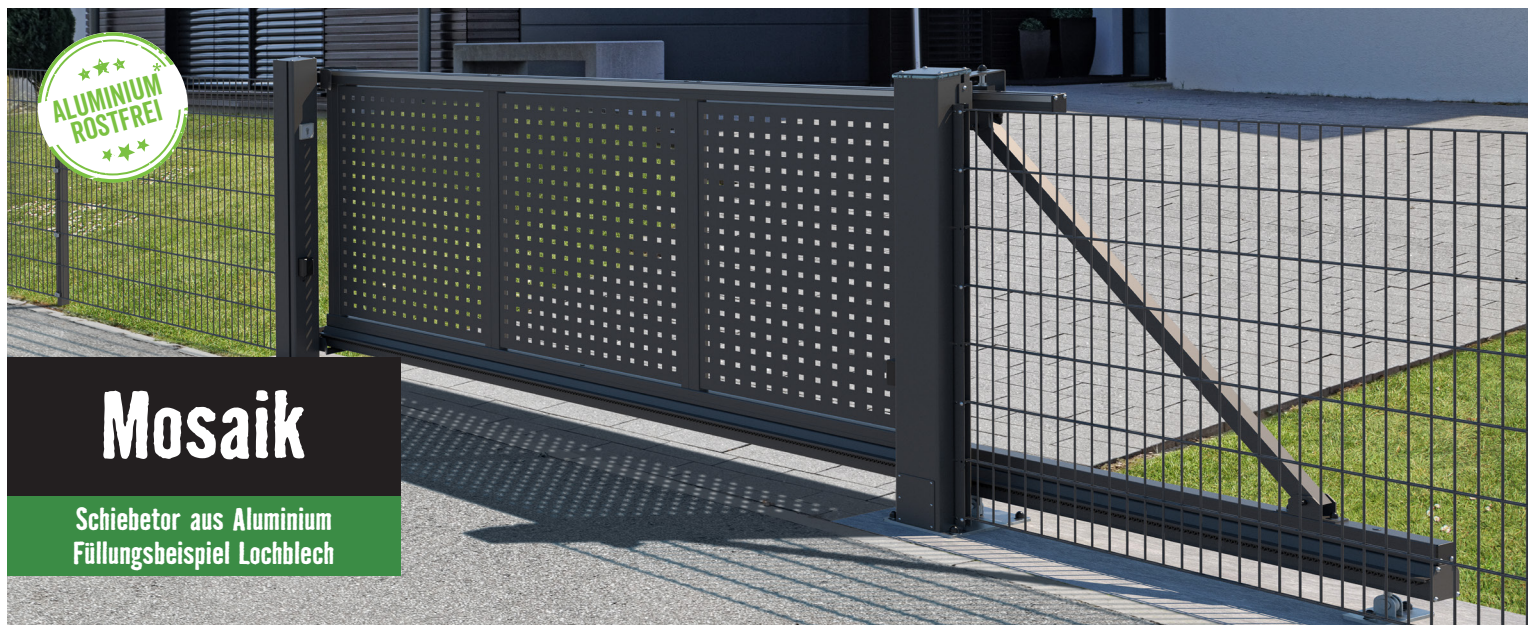

ALUMINIUM
ROSTFREI

Mosaik

Schiebetor aus Aluminium
Füllungsbeispiel Lochblech

Tore mit elektrischem Antrieb



Füllungsbeispiel Doppelstab-Gittermatte

Lektor Schiebetor

- Freitragendes Schiebetor
- Füllung Vierkantstab oder Doppelstab-Gittermatte
- inkl. vormontiertem Antrieb
- Pfosten aufschrauben und Strom anschließen, fertig!
- Standardfarbe Anthrazit RAL 7016
- weitere RAL-Farben möglich
- Plug and Play (Steckerfertig für Testbetrieb mit 230V)
- Unterholm besteht nur aus einem Profil, dadurch schlankere Optik, weniger Material und weniger Gewicht.
- Optionales Zubehör wird standardmäßig im Führungspfosten vormontiert. Auf Wunsch ist dies auch im Anschlagspfosten möglich.

Mosaik Drehflügeltor

- fünf unterschiedliche Füllungen
- inkl. vormontiertem Antrieb
- Bausatz montieren, Pfosten aufschrauben und Strom anschließen, fertig!
- Standardfarbe Anthrazit RAL 7016
- Plug and Play, Stromanschluss 230 V
- witterungsgeschützte Torantriebe
- Kompatibel mit allen gängigen Smart-Home-Systemen
- LED Blinkleuchte gegen Vandalismus geschützt verbaut



Füllungsbeispiel Vierkantstab



Füllungsbeispiel Profile

Mosaik Schiebetor

- Freitragendes Schiebetor
- fünf unterschiedliche Füllungen
- inkl. vormontiertem Antrieb
- Bausatz montieren, Pfosten aufschrauben und Strom anschließen, fertig!
- Standardfarbe Anthrazit RAL 7016
- Plug and Play, Stromanschluss 230 V
- Geräuschepegel beträgt weniger als 80 dB
- Im Führungspfosten verbauter und witterungsgeschützter Torantrieb
- Kompatibel mit allen gängigen Smart-Home-Systemen
- LED Blinkleuchte gegen Vandalismus geschützt verbaut

Alle Designvarianten der Dreh- und Schiebetore Mosaik und des Schiebetor Lektor sind auch als manuelle Ausführung erhältlich. (Einzel- und Anschlussstore sind manuell zu öffnen. E-Öffner sowie Torschließer separat.) Weitere Größen und Zubehörteile können über das Bestellformular auf S. 32–34 oder über den Hornbach Shop bestellt werden.

Bestellinformationen elekt. Schiebetore, Drehflügel- & Einzelztor

(bitte ausfüllen und an der Garteninfo abgeben)

weitere Größen sind im Onlineshop erhältlich

Projekthöhe	1000 mm				1200 mm		
Bezeichnung	Durchfahrtsbreite*	Projektmenge	GAH Art.-Nr.	Hornbach Art.-Nr.	Projektmenge	GAH Art.-Nr.	Hornbach Art.-Nr.
Elektrisches Schiebetor Lektor aus Stahl, Füllung Vierkantstab 20x20 mm							
Schiebetor Lektor, Stahl, anthrazit RAL 7016, Gesamtbreite 2800	2000 mm		680404	10157194		680411	10157312
Schiebetor Lektor, Stahl, anthrazit RAL 7016, Gesamtbreite 4910	3000 mm		680466	10157362		680473	10157381
Schiebetor Lektor, Stahl, anthrazit RAL 7016, Gesamtbreite 5460	4000 mm		680527	10157229		680534	10157269
Schiebetor Lektor, Stahl, anthrazit RAL 7016, Gesamtbreite 6790	5000 mm		680589	10157171		680596	10157314
Schiebetor Lektor, Stahl, anthrazit RAL 7016, Gesamtbreite 8200	6000 mm		680640	10157288		680657	10157319
Elektrisches Schiebetor Lektor aus Stahl, Füllung Doppelstab-Gittermatte 6/5/6							
Schiebetor Lektor, Stahl, anthrazit RAL 7016, Gesamtbreite 2800	2000 mm		680701	10157202		680718	10157212
Schiebetor Lektor, Stahl, anthrazit RAL 7016, Gesamtbreite 4910	3000 mm		680763	10157126		680770	10157168
Schiebetor Lektor, Stahl, anthrazit RAL 7016, Gesamtbreite 5460	4000 mm		680824	10157181		680831	10157343
Schiebetor Lektor, Stahl, anthrazit RAL 7016, Gesamtbreite 6790	5000 mm		680886	10157347		680893	10157230
Schiebetor Lektor, Stahl, anthrazit RAL 7016, Gesamtbreite 8200	6000 mm		680947	10157315		680954	10157165
Elektrisches Schiebetor Mosaik aus Aluminium							
Schiebetor Lektor, Aluminium, anthrazit RAL 7016, Füllung Doppelstab-Gittermatte 6/5/6, Gesamtbreite 4390	3000 mm		681302	10157178		681319	10157221
Schiebetor Lektor, Aluminium, anthrazit RAL 7016, Füllung Glattblech, Gesamtbreite 4390	3000 mm		681708	10157304		681715	10157125
Schiebetor Lektor, Aluminium, anthrazit RAL 7016, Füllung Profile 80x20 mm, Gesamtbreite 4390	3000 mm		681906	10157159		681913	10157274
Schiebetor Lektor, Aluminium, anthrazit RAL 7016, Füllung Lochblech 20 mm eckig, Gesamtbreite 4390	3000 mm		681500	10157325		681517	10157365
Schiebetor Lektor, Aluminium, anthrazit RAL 7016, Füllung Vierkantstab 30 x 20 mm, Gesamtbreite 4390	3000 mm		681104	10157238		681111	10157316
Doppeltor Mosaik aus Aluminium							
Doppeltor, Aluminium, anthrazit RAL 7016, Füllung Doppelstab-Gittermatte 6/5/6 mm, Gesamtbreite 2740 mm	2000 mm		683153	10157104		683160	10157094
Doppeltor, Aluminium, anthrazit RAL 7016, Füllung Glattblech, Gesamtbreite 2740 mm	2000 mm		683450	10157108		683467	10157154
Doppeltor, Aluminium, anthrazit RAL 7016, Füllung Lochblech 20 mm eckig, Gesamtbreite 2740 mm	2000 mm		683306	10157103		683313	10157099
Doppeltor, Aluminium, anthrazit RAL 7016, Füllung Profile 80 x 20 mm, Gesamtbreite 2740 mm	2000 mm		683603	10157148		683610	10156638
Doppeltor, Aluminium, anthrazit RAL 7016, Füllung Vierkantstab 30 x 20 mm, Gesamtbreite 2740 mm	2000 mm		683009	10157138		683016	10157096
Anschlussor Mosaik, Aluminium, inkl. 1 Pfosten							
Anschlussor, Aluminium, anthrazit RAL 7016, Füllung Doppelstab-Gittermatte 6/5/6 mm, Gesamtbreite 1400 mm	1080 mm		682354	10157361		682361	10157282
Anschlussor, Aluminium, anthrazit RAL 7016, Füllung Glattblech, Gesamtbreite 1400 mm	1080 mm		682453	10157344		682460	10157264
Anschlussor, Aluminium, anthrazit RAL 7016, Füllung Lochblech 20 mm eckig, Gesamtbreite 1400 mm	1080 mm		682408	10157292		682415	10157327
Anschlussor, Aluminium, anthrazit RAL 7016, Füllung Profile 80 x 20 mm, Gesamtbreite 1400 mm	1080 mm		682507	10157291		682514	10157160
Anschlussor, Aluminium, anthrazit RAL 7016, Füllung Vierkantstab 30 x 20 mm, Gesamtbreite 1400 mm	1080 mm		682309	10157217		682316	10157305
Einzelztor Mosaik, Aluminium, inkl. 2 Pfosten							
Einzelztor, Aluminium, anthrazit RAL 7016, Füllung Doppelstab-Gittermatte 6/5/6 mm, Gesamtbreite 1600 mm	1080 mm		682651	10157211		682668	10157253
Einzelztor, Aluminium, anthrazit RAL 7016, Füllung Glattblech, Gesamtbreite 1600 mm	1080 mm		682750	10157318		682767	10157286
Einzelztor, Aluminium, anthrazit RAL 7016, Füllung Lochblech 20 mm eckig, Gesamtbreite 1600 mm	1080 mm		682705	10157297		682712	10157262
Einzelztor, Aluminium, anthrazit RAL 7016, Füllung Profile 80 x 20 mm, Gesamtbreite 1600 mm	1080 mm		682804	10157302		682811	10157367
Einzelztor, Aluminium, anthrazit RAL 7016, Füllung Vierkantstab 30 x 20 mm, Gesamtbreite 1600 mm	1080 mm		682606	10157379		682613	10157308

* weitere Abmessungen finden Sie im Hornbach Onlineshop

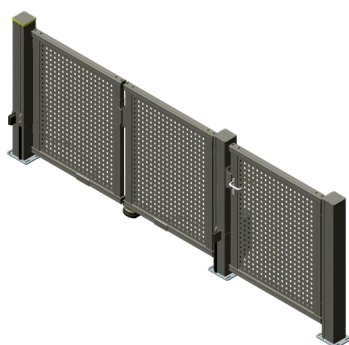

Beispiel für Montage Anschlussor Mosaik

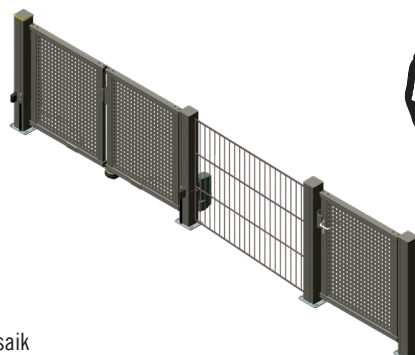

Beispiel für Montage Einzelztor Mosaik

jetzt auf **HORNBACK.DE** online bestellen

Anfrageformular Drehflügeltor Mosaik

(bitte ausfüllen und an der Garteninfo abgeben)

Drehflügeltor Mosaik

Füllung wählen

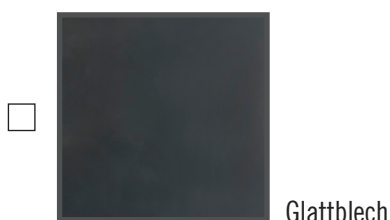
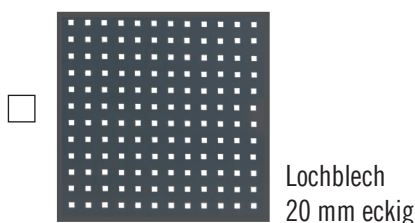
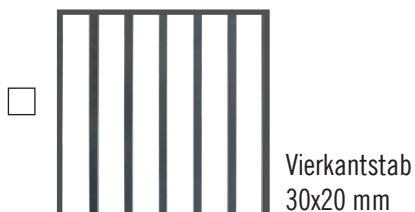

Ausführung wählen

- Automatisch
 Manuell

Oberfläche wählen

- Anthrazit (Standard) RAL 7016
 Moosgrün RAL 6005
 Weißaluminium RAL 9006

Höhe in m wählen

- 1,00 1,80
 1,20 2,00
 1,40

Breite in m wählen

- | Durchfahrtsbreite | Gesamtbreite |
|-------------------------------|-------------------------------|
| <input type="checkbox"/> 2,00 | <input type="checkbox"/> 2,74 |
| <input type="checkbox"/> 3,00 | <input type="checkbox"/> 3,74 |
| <input type="checkbox"/> 4,00 | <input type="checkbox"/> 4,74 |

Optional: Zubehör wählen

- Art.-Nr. 10157333
Externer Funkempfänger 2-Kanal für E-Schiebetor Mosaik, Frequenz 433 MHz
- Art.-Nr. 10157243
Schalter für E-Schiebetor Mosaik, GSM Modul Pro*
- Art.-Nr. 10157167
Handsender 4-Kanal für E-Schiebetor Mosaik, Frequenz 433 MHz
- Art.-Nr. 10157280
Schlüsselschalter Aufputz für E-Schiebetor Mosaik
- Art.-Nr. 10157209
Sicherheitsleiste für E-Schiebetor Mosaik, Rückseite Führungsposten
- Art.-Nr. 10157240
Zaunanschluss für E-Schiebetor Mosaik, variable U-Leiste Länge: 2000mm
- Art.-Nr. 10157123
Zubehör-Set für E-Schiebetor Mosaik inkl. Code-Schloss

* GSM ermöglicht die Türöffnung über das Handy.
Hinweis: SIM-Karte ist nicht enthalten.

Einzel-/Anschlussstore

Oberfläche für Einzel-/Anschlussstor

- Anthrazit (Standard) RAL 7016
 Moosgrün RAL 6005
 Weißaluminium RAL 9006

Höhe* in m wählen für Einzel-/Anschlussstore

- | | Einzelstor | Anschlussstor |
|------|--------------------------|--------------------------|
| 1,00 | <input type="checkbox"/> | <input type="checkbox"/> |
| 1,20 | <input type="checkbox"/> | <input type="checkbox"/> |
| 1,40 | <input type="checkbox"/> | <input type="checkbox"/> |
| 1,80 | <input type="checkbox"/> | <input type="checkbox"/> |
| 2,00 | <input type="checkbox"/> | <input type="checkbox"/> |

* inkl. 10 cm Bodenfreiheit, Postenabstand 1,14 m

Optional: Zubehör wählen für Einzel-/Anschlussstore

- E-Öffner
(Ein Set bestehend aus: E-Öffner, Schließblech und beidseitiger Knauf-Garnitur aus Edelstahl rostfrei)
- Türschließer D15 (für gedämpftes Türschließen)

Anfrageformular Schiebetor Mosaik

(bitte ausfüllen und an der Garteninfo abgeben)

Schiebetor Mosaik

Füllung wählen



Vierkantstab
30x20 mm

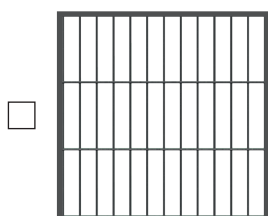

Doppelstab
6-5-6 mm

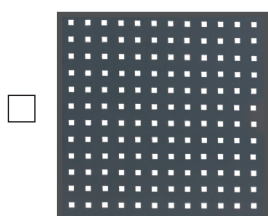

Lochblech
20 mm eckig

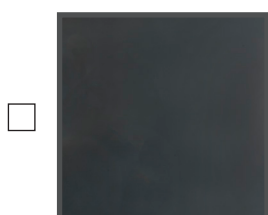

Glattblech

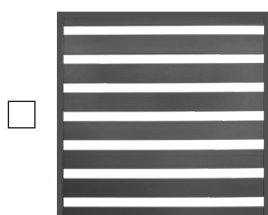

Profile
80x20 mm

Ausführung wählen

- Automatisch
 Manuell

Oberfläche wählen

- Anthrazit (Standard) RAL 7016
 Moosgrün RAL 6005
 Weißaluminium RAL 9006

Höhe* in m wählen

- 1,00 1,80
 1,20 2,00
 1,40

* inkl. 10 cm Bodenfreiheit

Breite in m wählen

- | Durchfahrtsbreite | Gesamtbreite |
|-------------------------------|--------------|
| <input type="checkbox"/> 2,88 | 4,39 |
| <input type="checkbox"/> 3,88 | 5,59 |
| <input type="checkbox"/> 4,88 | 6,79 |
| <input type="checkbox"/> 5,88 | 7,99 |

Optional: Zubehör wählen

- Art.-Nr. 10157333
Externer Funkempfänger 2-Kanal für E-Schiebetor Mosaik, Frequenz 433 MHz
- Art.-Nr. 10157243
Schalter für E-Schiebetor Mosaik, GSM Modul Pro*
- Art.-Nr. 10157167
Handsender 4-Kanal für E-Schiebetor Mosaik, Frequenz 433 MHz
- Art.-Nr. 10157280
Schlüsselschalter Aufputz für E-Schiebetor Mosaik
- Art.-Nr. 10157209
Sicherheitsleiste für E-Schiebetor Mosaik, Rückseite Führungsposten
- Art.-Nr. 10157240
Zaunanschluss für E-Schiebetor Mosaik, variable U-Leiste, Länge: 2000mm
- Art.-Nr. 10157123
Zubehör-Set für E-Schiebetor Mosaik inkl. Code-Schloss

Einzel-/Anschlussstore

Oberfläche für Einzel-/Anschlussstore

- Anthrazit (Standard) RAL 7016
 Moosgrün RAL 6005
 Weißaluminium RAL 9006

Höhe* in m wählen für Einzel-/Anschlussstore

- | | Einzelstor | Anschlussstor |
|------|--------------------------|--------------------------|
| 1,00 | <input type="checkbox"/> | <input type="checkbox"/> |
| 1,20 | <input type="checkbox"/> | <input type="checkbox"/> |
| 1,40 | <input type="checkbox"/> | <input type="checkbox"/> |
| 1,80 | <input type="checkbox"/> | <input type="checkbox"/> |
| 2,00 | <input type="checkbox"/> | <input type="checkbox"/> |

* inkl. 10 cm Bodenfreiheit, Postenabstand 1,14 m

Optional: Zubehör wählen für Einzel-/Anschlussstore

- E-Öffner
(Ein Set bestehend aus: E-Öffner, Schließblech und beidseitiger Knauf-Garnitur aus Edelstahl rostfrei)
- Türschließer D15 (für gedämpftes Türschließen)

* GSM ermöglicht die Türöffnung über das Handy.
Hinweis: SIM-Karte ist nicht enthalten.

Anfrageformular Schiebetor Lektor

(bitte ausfüllen und an der Garteninfo abgeben)

Schiebetor Lektor

Füllung wählen

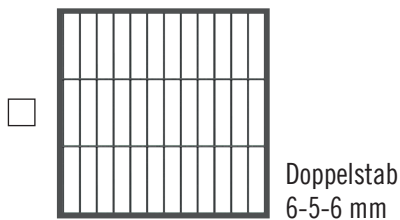

Oberfläche wählen

- | | | |
|--------------------------|--|--------------------------------|
| <input type="checkbox"/> | Anthrazit | RAL 7016
Listungsartikel |
| <input type="checkbox"/> | Moosgrün | RAL 6005
Sonderbestellung |
| <input type="checkbox"/> | Tannengrün | RAL 6009
Sonderbestellung |
| <input type="checkbox"/> | Quarzgrau | RAL 7039
Sonderbestellung |
| <input type="checkbox"/> | Steingrau | RAL 7030
Sonderbestellung |
| <input type="checkbox"/> | Reinweiß | RAL 9010
Sonderbestellung |
| <input type="checkbox"/> | Tiefschwarz glänzend | RAL 9005bl
Sonderbestellung |
| <input type="checkbox"/> | Tiefschwarz matt | RAL 9005m
Sonderbestellung |
| <input type="checkbox"/> | Weitere Farben
gegen Aufpreis möglich | _____ |

Beispiel Toröffnung

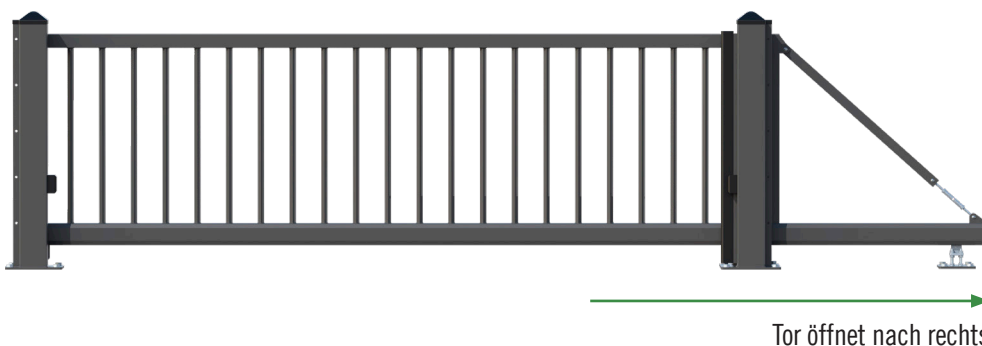

Höhe in m wählen

- | | |
|-------------------------------|-------------------------------|
| <input type="checkbox"/> 1,00 | <input type="checkbox"/> 1,60 |
| <input type="checkbox"/> 1,20 | <input type="checkbox"/> 1,80 |
| <input type="checkbox"/> 1,40 | <input type="checkbox"/> 2,00 |

Breite in m wählen

- | Öffnung | Gesamtlänge |
|-------------------------------|-------------|
| <input type="checkbox"/> 2,00 | 2,80 |
| <input type="checkbox"/> 3,00 | 4,19 |
| <input type="checkbox"/> 4,00 | 5,46 |
| <input type="checkbox"/> 5,00 | 6,79 |
| <input type="checkbox"/> 6,00 | 8,20 |

Optional: Zubehör wählen

- Art.-Nr. 10157331**
Befestigungslasche für Doppelstab-Gittermatten an E-Schiebetor Lektor, Material
- Art.-Nr. Art.-Nr. 10157250**
Bluetooth Schalter für E-Schiebetor Lektor, inkl. kostenloser App für IOS/Andr
- Art.-Nr. 10157309**
Code-Tastatur für E-Schiebetor Lektor, mit beheizten Tasten, IP Klasse 68, schwa
- Art.-Nr. 10157376**
Handsender Design 4-Kanal für E-Schiebetor Lektor, Frequenz 868 MHz
- Art.-Nr. 10157177**
Handsender 4-Kanal für E-Schiebetor Lektor, Frequenz 868 MHz
- Art.-Nr. 10157317**
Schlüsselschalter Unterputz für E-Schiebetor Lektor
- Art.-Nr. 10157129**
Sicherheitsleiste für E-Schiebetor Lektor, Rückseite Führungsposten, zur Absich
- Art.-Nr. 10157237**
Warnblinkleuchte für E-Schiebetor Lektor, montiert auf Führungsposten, Netzform

Ausführung wählen

- Automatisch
 - Manuell
- und**
- Tor öffnet nach links*
 - Tor öffnet nach rechts*

* Von außen gesehen

Stabgittertorsystem Flexo

Flexo

15 JAHRE*
GARANTIE

jetzt auf
HORNBAACH.DE
online bestellen

Stabgittertorsystem Flexo

Systeme bestehend aus:



Oberflächen:

anthrazit
kunststoff-
beschichtet
(RAL 7016)

feuerverzinkt
(DIN EN ISO 1461)

grün
kunststoff-
beschichtet
(RAL 6005)

auf Wunsch
individuell
beschichtet

Wissenswertes Stabgittertorsystem Flexo:

- 40x40 Rahmen
- 90° Öffnung
- Made in Germany
- Sonderanfertigung nach Ihren Maßvorgaben
- Kunststoffbeschichtung in der RAL-Farbe Ihrer Wahl
- Pfostenstärke 60x60 mm oder 80x80 mm

Lieferumfang Stabgittertorsystem Flexo:

- In der Lieferung sind zwei Komipfosten enthalten, die vor Ort zu je einem Anschlag- und einem Klobenpfosten umgebaut werden
- Rohrrahmenschloss PZ-Lochung (DIN links und rechts verwendbar)
- stabile Aufhängung M16
- Türdrücker aus Aluminium
- Profilzylinder
- Anschlag
- Beim Doppeltor zusätzlich Bodenschieber und Auflaufstütze

Beachten Sie unser Aufbauvideo unter www.youtube.de/gah1852

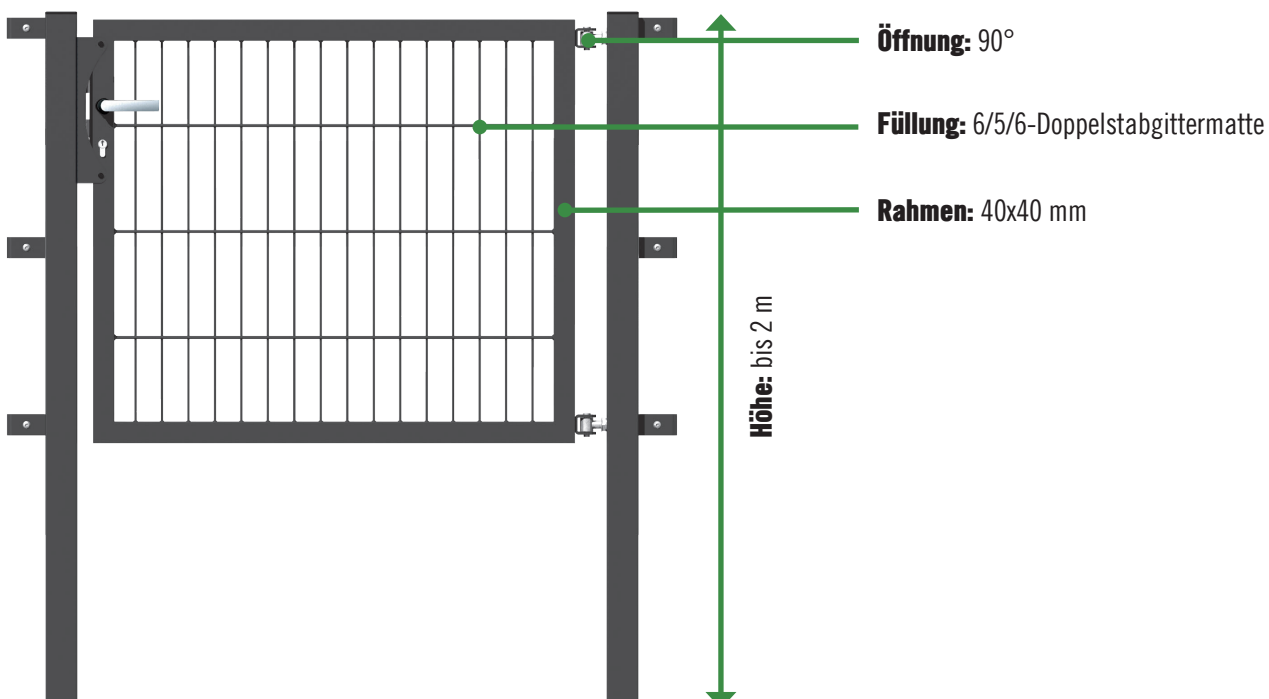

Stabgittertorsystem Flexo

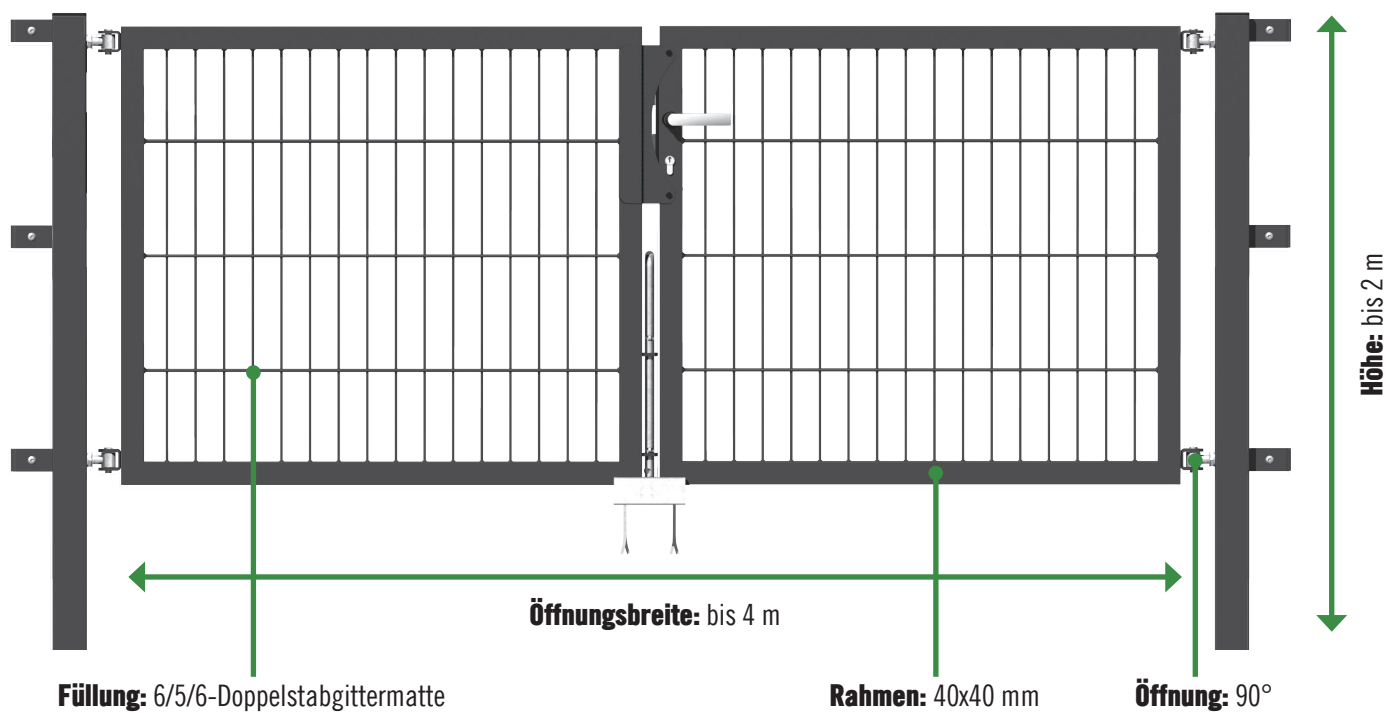

Nutzen Sie die vorbereitete Bestellliste auf der Rückseite

Mit den dort vermerkten Bestellnummern wenden Sie sich einfach an Ihren Fachberater, der eine Kommissionsbestellung für Sie auslösen kann.

Bestellliste Stabgittertorsystem Flexo

(bitte ausfüllen und an der Garteninfo abgeben)

weitere Größen
und Oberflächen
sind im Onlineshop
erhältlich

Bezeichnung	Nennbreite	Rahmenbreite	Pfostenstärke	GAH Art.-Nr.	Hornbach Art.-Nr.
Flexo Einzeltor zum Einbetonieren					
Stahl roh, feuerverzinkt, anthrazit kunststoffbeschichtet, Höhe 800 mm	1000 mm	910 mm	60x60 mm	646424	8896613
Stahl roh, feuerverzinkt, anthrazit kunststoffbeschichtet, Höhe 1000 mm	1000 mm	910 mm	60x60 mm	646677	8686357
Stahl roh, feuerverzinkt, anthrazit kunststoffbeschichtet, Höhe 1200 mm	1000 mm	910 mm	60x60 mm	646684	8686358
Stahl roh, feuerverzinkt, anthrazit kunststoffbeschichtet, Höhe 1400 mm	1000 mm	910 mm	60x60 mm	646455	8686355
Stahl roh, feuerverzinkt, anthrazit kunststoffbeschichtet, Höhe 1600 mm	1000 mm	910 mm	60x60 mm	646462	8686356
Stahl roh, feuerverzinkt, anthrazit kunststoffbeschichtet, Höhe 1800 mm	1000 mm	910 mm	60x60 mm	646479	6845136
Stahl roh, feuerverzinkt, anthrazit kunststoffbeschichtet, Höhe 2000 mm	1000 mm	910 mm	60x60 mm	646486	6852391

Zusätzliche Informationen zu Flexo Einzeltor:

- Kurze Lieferzeiten da Lagerware (Oberfläche Anthrazit)
- In den zusätzlichen Breiten 1250, 1500 und 2000 mm erhältlich sowie in den Höhen 800 bis 2000 mm
- Alternativ auch mit Pfostenstärke 80x80 mm

Verfügbare Oberflächen:

anthrazit RAL 7016	feuerverzinkt (DIN EN ISO 1461)	grün RAL 6005
-----------------------	------------------------------------	------------------

Bezeichnung	Nennbreite	Schließ-/Zweitflügel	Pfostenstärke	GAH Art.-Nr.	Hornbach Art.-Nr.
Flexo Doppeltor zum Einbetonieren					
Stahl roh, feuerverzinkt, anthrazit kunststoffbeschichtet, Höhe 800 mm	3000 mm	1425/1425 mm	80x80 mm	650339	8896618
Stahl roh, feuerverzinkt, anthrazit kunststoffbeschichtet, Höhe 1000 mm	3000 mm	1425/1425 mm	80x80 mm	650346	8686371
Stahl roh, feuerverzinkt, anthrazit kunststoffbeschichtet, Höhe 1200 mm	3000 mm	1425/1425 mm	80x80 mm	650353	8686372
Stahl roh, feuerverzinkt, anthrazit kunststoffbeschichtet, Höhe 1400 mm	3000 mm	1425/1425 mm	80x80 mm	650360	8686373
Stahl roh, feuerverzinkt, anthrazit kunststoffbeschichtet, Höhe 1600 mm	3000 mm	1425/1425 mm	80x80 mm	650377	8686374
Stahl roh, feuerverzinkt, anthrazit kunststoffbeschichtet, Höhe 1800 mm	3000 mm	1425/1425 mm	80x80 mm	650384	6852390
Stahl roh, feuerverzinkt, anthrazit kunststoffbeschichtet, Höhe 2000 mm	3000 mm	1425/1425 mm	80x80 mm	650391	6845139

Zusätzliche Informationen zu Flexo Doppeltor:

- Kurze Lieferzeiten da Lagerware (Oberfläche Anthrazit)
- In den zusätzlichen Breiten 1250, 1500 und 2000 mm erhältlich sowie in den Höhen 800 bis 2000 mm
- Alternativ auch mit Pfostenstärke 60x60 mm

Verfügbare Oberflächen:

anthrazit RAL 7016	feuerverzinkt (DIN EN ISO 1461)	grün RAL 6005
-----------------------	------------------------------------	------------------



Hier herauschneiden

Stabgittertorsystem Flexo Plus

Flexo Plus

Schwere Profi-Füllung 8/6/8

15 JAHRE*
GARANTIE

jetzt auf
HORNBACK.DE
online bestellen

Stabgittertorsystem Flexo Plus

Systeme bestehend aus:



Oberflächen:

anthrazit
kunststoff-
beschichtet
(RAL 7016)

feuerverzinkt
(DIN EN ISO 1461)

grün
kunststoff-
beschichtet
(RAL 6005)

auf Wunsch
individuell
beschichtet

Wissenswertes Stabgittertorsystem Flexo Plus:

- 60x40 Rahmen
- 180° Öffnung
- Besteht aus einer starken Mattenfüllung 8/6/8
- Mit verstellbaren Torbändern der Marke Locinox
- Mit Einsteckschloß der Marke BEVER inkl. 3 Schlüsseln
- Zaunanschlussleiste separat erhältlich
- Maßanfertigung möglich
- Flexo Einzeltor: Verfügbare Breiten 1 bis 2 m
Verfügbare Höhen 0,8 bis 2 m
- Flexo Doppeltor: Verfügbare Breiten 2 m bis 5 m
- Pfostenstärke 80x80 mm oder 100x100 mm

Lieferumfang Stabgittertorsystem Flexo Plus:

- In der Lieferung sind zwei Kombiflügel enthalten, die vor Ort zu je einem Schließ- und einem Zweitflügel umgebaut werden. Außerdem sind zwei Kombipfosten enthalten, die vor Ort zu zwei Klobenpfosten umgebaut werden.
- Einsteckschloß und Profilzylinder inkl. 3 Schlüsseln
- Verstellbaren Locinox Torbändern
- Türdrücker aus Aluminium
- Anschlag
- Beim Doppeltor zusätzlich Bodenschieber und Auflaufstütze

Beachten Sie unser Aufbauvideo unter www.youtube.de/gah1852

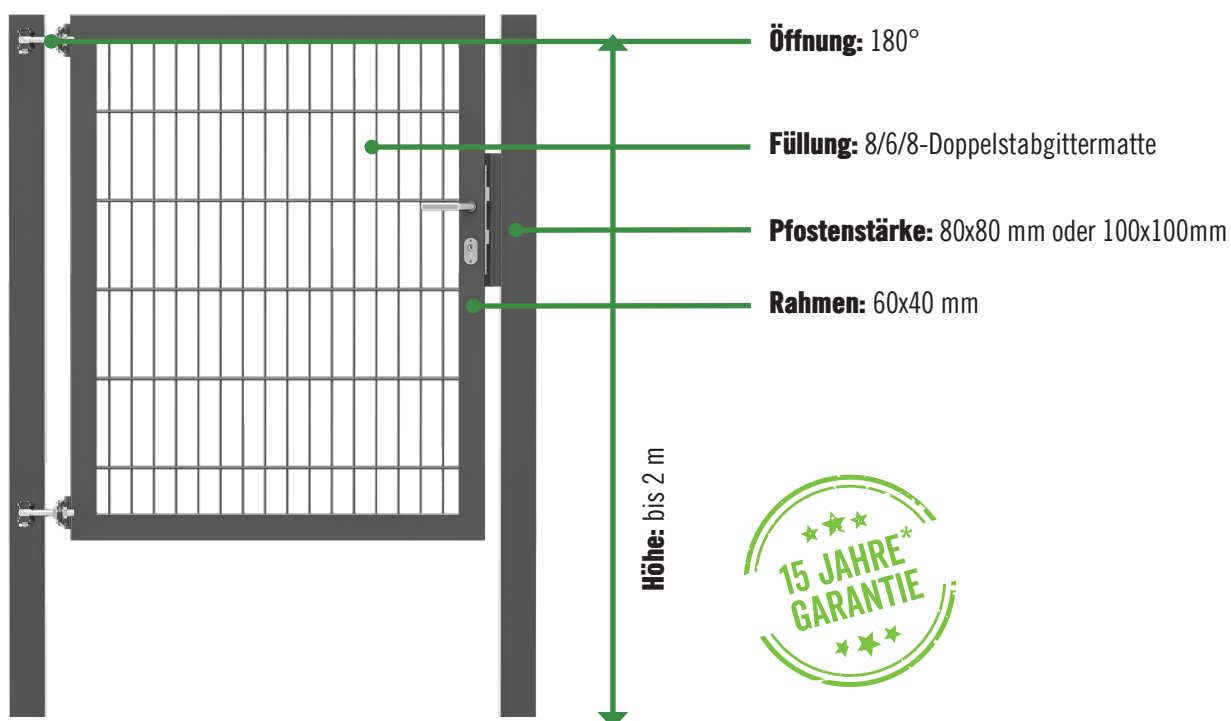

Stabgittertorsystem Flexo Plus

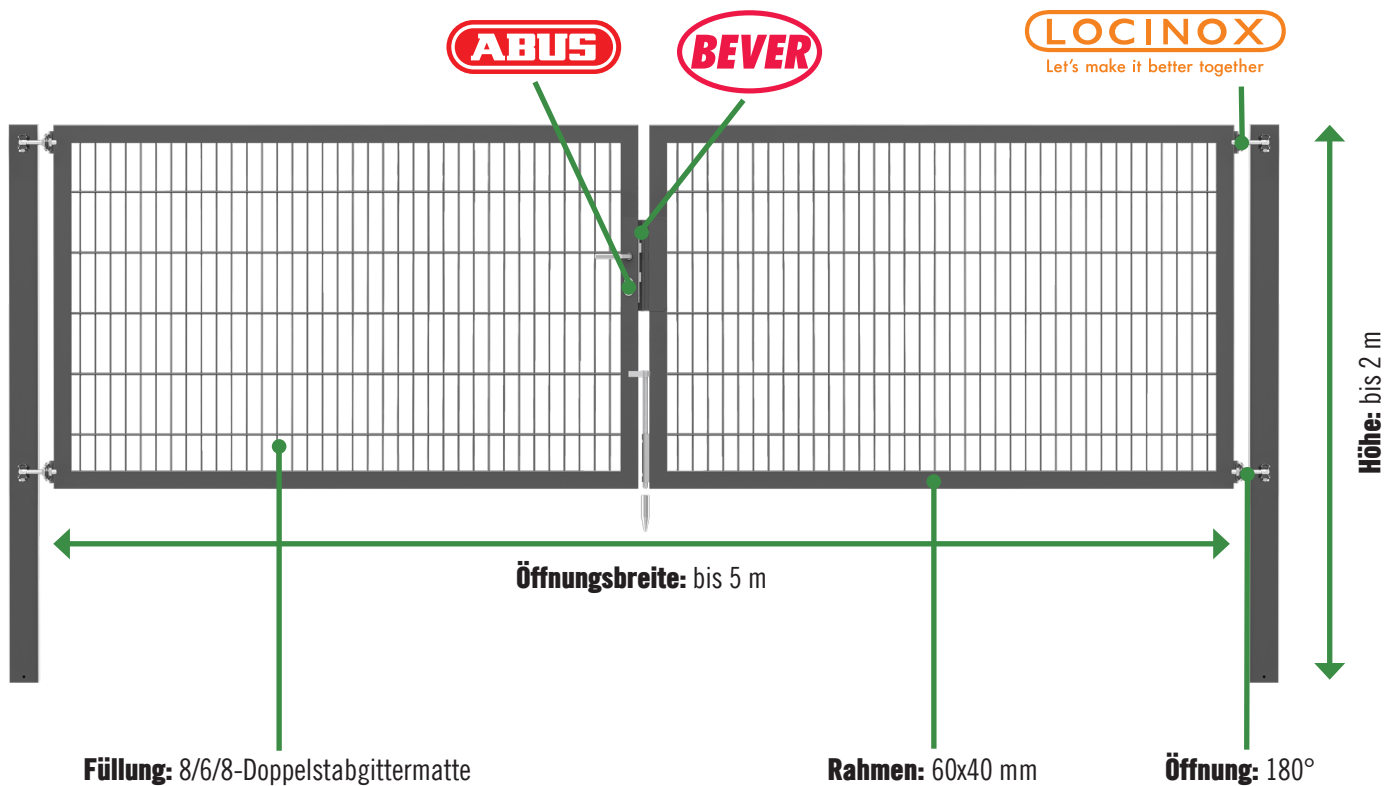

Nutzen Sie die vorbereitete Bestellliste auf der Rückseite

Mit den dort vermerkten Bestellnummern wenden Sie sich einfach an Ihren Fachberater, der eine Kommissionsbestellung für Sie auslösen kann.

Bestellliste Stabgittertorsystem Flexo Plus

(bitte ausfüllen und an der Garteninfo abgeben)

weitere Größen
und Oberflächen
sind im Onlineshop
erhältlich

Bezeichnung	Nennbreite	Rahmenbreite	Pfostenstärke	GAH Art.-Nr.	Hornbach Art.-Nr.
Flexo Plus Einzeltor zum Einbetonieren					
Stahl roh, feuerverzinkt, anthrazit kunststoffbeschichtet, Höhe 800 mm	1000 mm	922 mm	80x80 mm	662332	10365790
Stahl roh, feuerverzinkt, anthrazit kunststoffbeschichtet, Höhe 1000 mm	1000 mm	922 mm	80x80 mm	662349	10365959
Stahl roh, feuerverzinkt, anthrazit kunststoffbeschichtet, Höhe 1200 mm	1000 mm	922 mm	80x80 mm	662356	10365884
Stahl roh, feuerverzinkt, anthrazit kunststoffbeschichtet, Höhe 1400 mm	1000 mm	922 mm	80x80 mm	662387	10365970
Stahl roh, feuerverzinkt, anthrazit kunststoffbeschichtet, Höhe 1600 mm	1000 mm	922 mm	80x80 mm	662394	10365899
Stahl roh, feuerverzinkt, anthrazit kunststoffbeschichtet, Höhe 1800 mm	1000 mm	922 mm	80x80 mm	662400	10365968
Stahl roh, feuerverzinkt, anthrazit kunststoffbeschichtet, Höhe 2000 mm	1000 mm	922 mm	80x80 mm	662431	10365994

Zusätzliche Informationen zu Flexo Plus Einzeltor:

- Kurze Lieferzeiten da Lagerware (Oberfläche Anthrazit)
- In den zusätzlichen Breiten 1250, 1500 und 2000 mm erhältlich sowie in den Höhen 800 bis 2000 mm
- Alternativ auch mit Pfostenstärke 100x100 mm

Verfügbare Oberflächen:

anthrazit RAL 7016	feuerverzinkt (DIN EN ISO 1461)	grün RAL 6005
-----------------------	------------------------------------	------------------

Bezeichnung	Nennbreite	Schließ-/Zweitflügel	Pfostenstärke	GAH Art.-Nr.	Hornbach Art.-Nr.
Flexo Plus Doppeltor zum Einbetonieren					
Stahl roh, feuerverzinkt, anthrazit kunststoffbeschichtet, Höhe 800 mm	2000 mm	922/922 mm	80x80 mm	663230	10366045
Stahl roh, feuerverzinkt, anthrazit kunststoffbeschichtet, Höhe 1000 mm	2000 mm	922/922 mm	80x80 mm	663247	10365914
Stahl roh, feuerverzinkt, anthrazit kunststoffbeschichtet, Höhe 1200 mm	2000 mm	922/922 mm	80x80 mm	663254	10365980
Stahl roh, feuerverzinkt, anthrazit kunststoffbeschichtet, Höhe 1400 mm	2000 mm	922/922 mm	80x80 mm	663261	10365958
Stahl roh, feuerverzinkt, anthrazit kunststoffbeschichtet, Höhe 1600 mm	2000 mm	922/922 mm	80x80 mm	663278	10365879
Stahl roh, feuerverzinkt, anthrazit kunststoffbeschichtet, Höhe 1800 mm	2000 mm	922/922 mm	80x80 mm	663285	10365916
Stahl roh, feuerverzinkt, anthrazit kunststoffbeschichtet, Höhe 2000 mm	2000 mm	922/922 mm	80x80 mm	663315	10366024

Zusätzliche Informationen zu Flexo Plus Doppeltor:

- Kurze Lieferzeiten da Lagerware (Oberfläche Anthrazit)
- In den zusätzlichen Breiten 2500, 3000, 4000 und 5000 mm erhältlich sowie in den Höhen 800 bis 2000 mm
- Alternativ auch mit Pfostenstärke 100x100 mm

Verfügbare Oberflächen:

anthrazit RAL 7016	feuerverzinkt (DIN EN ISO 1461)	grün RAL 6005
-----------------------	------------------------------------	------------------

Passende Zaunanschlussleiste separat bestellen:

Alternativ können auch Befestigungswinkel verwendet werden.

Bezeichnung	GAH Art.-Nr.	Hornbach Art.-Nr.
Zaunanschlussleiste		
Stahl roh, feuerverzinkt, anthrazit kunststoffbeschichtet, Höhe 800 mm	623210	10352362
Stahl roh, feuerverzinkt, anthrazit kunststoffbeschichtet, Höhe 1000 mm	623227	10352260
Stahl roh, feuerverzinkt, anthrazit kunststoffbeschichtet, Höhe 1200 mm	623234	10352367
Stahl roh, feuerverzinkt, anthrazit kunststoffbeschichtet, Höhe 1400 mm	623241	10352366
Stahl roh, feuerverzinkt, anthrazit kunststoffbeschichtet, Höhe 1600 mm	623258	10352372
Stahl roh, feuerverzinkt, anthrazit kunststoffbeschichtet, Höhe 1800 mm	623265	10352371
Stahl roh, feuerverzinkt, anthrazit kunststoffbeschichtet, Höhe 2000 mm	623272	10352368

Weitere Informationen:

- Aus stabilen Winkeleisen 60x45 mm
- Zubehörhinweis: Die Lieferung erfolgt inkl. Schrauben
- Setbestandteile: einem Winkeleisen, einem Flacheisen, passenden Schrauben, Muttern und Unterlegscheiben aus Edelstahl
- Auf Anfrage lieferbar: Kunststoffbeschichtungen in allen RAL-Farben

Verfügbare Oberflächen:

anthrazit RAL 7016	feuerverzinkt (DIN EN ISO 1461)	grün RAL 6005
-----------------------	------------------------------------	------------------

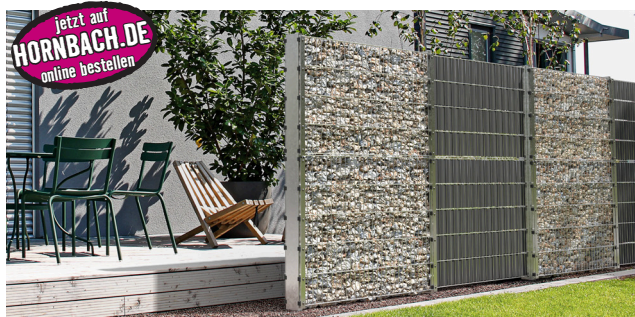

Tipp: Die Zaunanschlussleiste kann auch als Erweiterung verwendet werden z. B. um eine Gabione mit anderen Materialien zu erweitern. Siehe Seite 69.



Stabgitter-Doppeltor mit Torantrieb



Stabgitter-Doppeltor mit Torantrieb

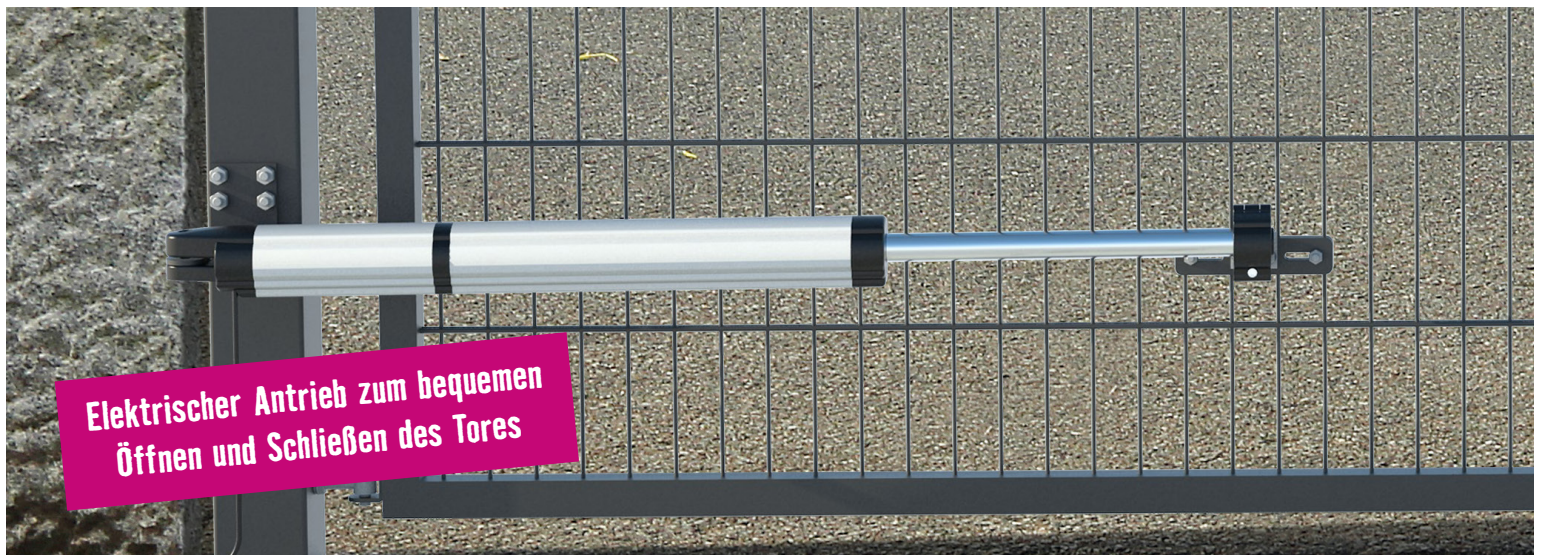

Elektrischer Antrieb zum bequemen Öffnen und Schließen des Tores

Stabgitter-Doppeltor mit Torantrieb

Systeme bestehend aus:



- + 2 x Drehtorantrieb
- + 2 x Handsender
- + 2 x Pfosten und Zubehör

Oberflächen:

anthrazit
kunststoff-
beschichtet
(RAL 7016)

feuerverzinkt
(DIN EN ISO 1461)

grün
kunststoff-
beschichtet
(RAL 6005)

auf Wunsch
individuell
beschichtet

Wissenswertes Doppeltor mit Antrieb:

- Doppeltorbreiten: 3000 mm, 3500 mm, 4000 mm
- Doppeltorhöhen: 800 mm, 1000 mm, 1200 mm, 1400 mm, 1600 mm
- Maßanfertigungen möglich
- Motorspannung 12V
- Tore werden komplett mit Pfosten und Zubehör geliefert
- Tore passen perfekt zum System Doppelstabmatte und reihen sich passend ein
- Material: Stahl, vollbadfeuerverzinkt nach DIN EN ISO 1461 und farbig pulverbeschichtet
- Maschenweite: 50 x 200 mm
- Rahmenstärke: 40 x 40 mm
- Stabstärke: Typ 6/5/6 mm
- Hinweis: Pfosten zum Einbetonieren

Lieferumfang:

- zwei stabile Torpfosten 100 x 100 mm
- zwei Torflügel
- zwei Drehantriebe für Torflügel
- Steuerung ST 12/5 mit Funkempfänger RS 868 2-Kanal
- inkl. Montageplatten für Einsatz der Lichtschranke und Anschlagsleiste am Zweitflügel
- inkl. zwei Handsendern zum Bequemen Bedienen des Tores
- inkl. Lichtschranke



Steuereinheit mit vielen Möglichkeiten
(keine farbige Beschichtung möglich)



Torantrieb (keine farbige Beschichtung möglich)

Bestellliste Stabgitter-Doppeltor mit Torantrieb

(bitte ausfüllen und an der Garteninfo abgeben)

Lichte Breite	3000 mm			3500 mm			4000 mm			
Bezeichnung	Höhe Doppeltor	Projekt- menge	GAH Art.-Nr.	Hornbach Art.-Nr.	Projekt- menge	GAH Art.-Nr.	Hornbach Art.-Nr.	Projekt- menge	GAH Art.-Nr.	Hornbach Art.-Nr.
Stabgitter-Doppeltor (feuerverzinkt)										
Stabgitter-Doppeltor mit Torantrieb	800 mm		659363	4680655		659578	4680657		659783	4680695
Stabgitter-Doppeltor mit Torantrieb	1000 mm		659370	4680688		659585	4680681		659790	4680683
Stabgitter-Doppeltor mit Torantrieb	1200 mm		659387	4680675		659592	4680653		659806	4680672
Stabgitter-Doppeltor mit Torantrieb	1400 mm		659394	4680692		659608	4680576		659813	4680663
Stabgitter-Doppeltor mit Torantrieb	1600 mm		659400	4680678		659615	4680658		659820	4680667
Stabgitter-Doppeltor (grün)										
Stabgitter-Doppeltor mit Torantrieb	800 mm		659431	4680684		659646	4680665		659851	4680577
Stabgitter-Doppeltor mit Torantrieb	1000 mm		659448	4680671		659653	4680679		659868	4680652
Stabgitter-Doppeltor mit Torantrieb	1200 mm		659455	4680660		659660	4680659		659875	4680685
Stabgitter-Doppeltor mit Torantrieb	1400 mm		659462	4680649		659677	4680696		659882	4680689
Stabgitter-Doppeltor mit Torantrieb	1600 mm		659479	4680651		659684	4680644		659899	4680578
Stabgitter-Doppeltor (anthrazit)										
Stabgitter-Doppeltor mit Torantrieb	800 mm		659509	4680648		659714	4680691		659929	4680669
Stabgitter-Doppeltor mit Torantrieb	1000 mm		659516	4680654		659721	4680682		659936	4680694
Stabgitter-Doppeltor mit Torantrieb	1200 mm		659523	4680693		659738	4680680		659943	4680670
Stabgitter-Doppeltor mit Torantrieb	1400 mm		659530	4680642		659745	4680643		659950	4680661
Stabgitter-Doppeltor mit Torantrieb	1600 mm		659547	4680697		659752	4680690		659967	4680673

Sonderbeschichtung in RAL-Farbe gewünscht:

RAL-Farbnummer (www.ralFarbpalette.de)



RAL-Nr.

Zaunsystem Doppelstab-Gittermatte



Doppelstab-Gittermatte



Montagevideo



Zaunsystem Doppelstab-Gittermatte

Systeme bestehend aus:



Oberflächen:

anthrazit
kunststoff-
beschichtet
(RAL 7016)

feuerverzinkt
(DIN EN ISO 1461)

grün
kunststoff-
beschichtet
(RAL 6005)

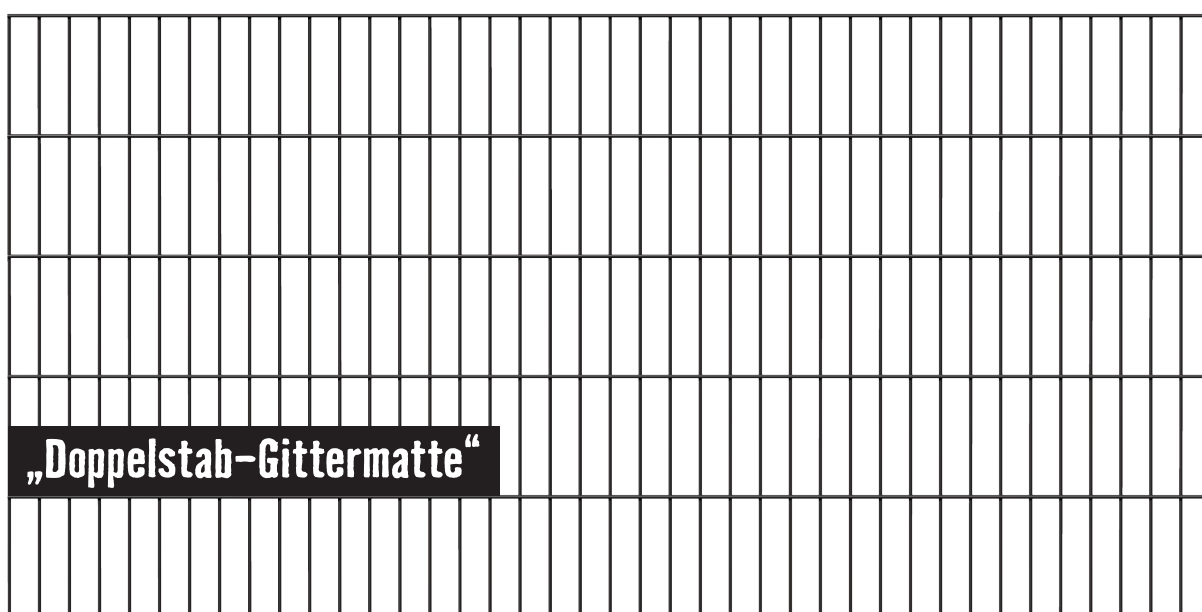

Wissenswertes „Doppelstab-Gittermatte“:

- Zaunfeldbreite: 2000 mm
- Zaunfeldhöhen: 800 mm, 1000 mm, 1200 mm, 1400 mm und 1600 mm
- Keine Maßanfertigung lieferbar
- Tore werden komplett mit Pfosten und Zubehör geliefert

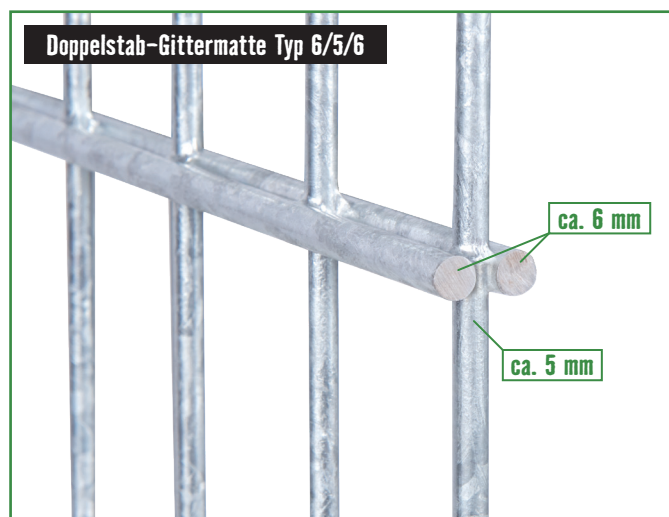

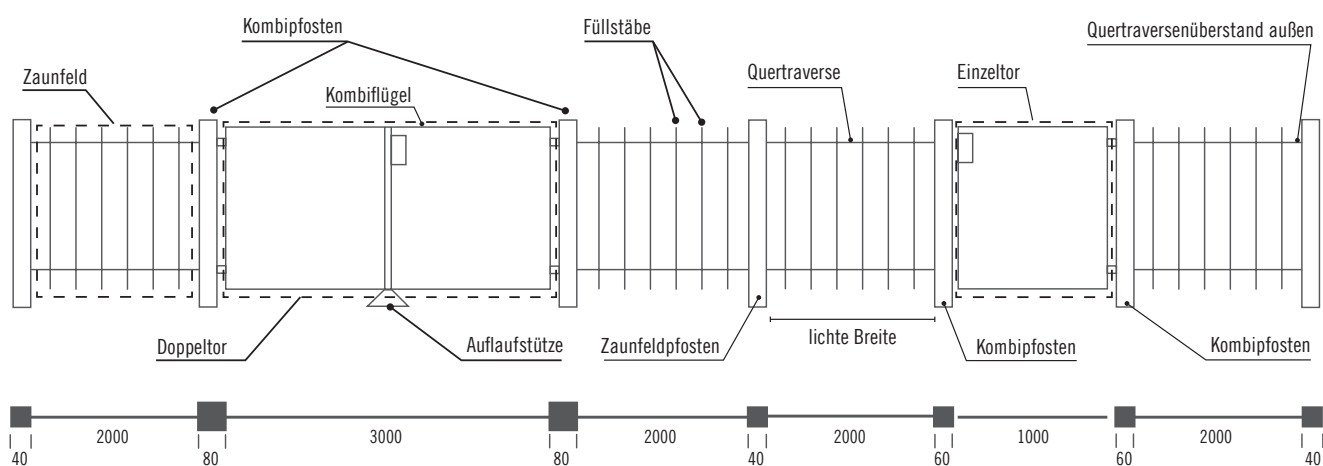

1 Was benötigen Sie für Ihr Zaunsystem?

Hilfreich ist, wenn Sie sich eine Skizze ähnlich nachstehender erstellen! Tragen Sie zunächst Ihre Zaunlänge sowie die Zaunecken ein. Ermitteln Sie so, welche Mengen Sie benötigen.

2 Legen Sie die Zaunhöhe fest

und entscheiden Sie, ob Sie die Pfosten einbetonieren oder aufschrauben möchten. Bitte beachten Sie, dass Torpfosten zur höheren Stabilität generell einbetoniert werden sollten.

3 Oberflächen

Das Zaunsystem Doppelstabmatte wird entweder feuerverzinkt oder verzinkt und grün kunststoffbeschichtet bzw. verzinkt und anthrazit kunststoffbeschichtet geliefert.

4 Zaunfeldbreiten

Die Zaunfelder haben eine Breite von 2000 mm. Bei Bedarf können die Elemente eigenhändig mit einer Eisensäge im 5 cm-Raster gekürzt werden.

5 Befestigung der Zaunfelder

Das Zubehör (Befestigungsset) wird pro Pfosten innenliegend mitgeliefert.

6 Zaunfeldpfosten (60 x 40mm)

Der exakte Abstand zwischen den Zaunpfosten (lichtes Maß) beträgt 1985 mm.

7 Einzeltor Flexo

Je Einzeltor finden Sie 1 Kombiflügel und 2 Kombipfosten (60 x 60 mm) zum Einbetonieren beige packt. Der exakte Abstand zwischen den Torpfosten (lichtes Maß) beträgt 1000 mm. Diese Pfosten müssen nicht separat bestellt werden. Das mitgelieferte Montagezubehör umfasst: Drücker, Anschlag, Schloss, Profilzylinder und Aufhängung M16.

8 Doppeltor Flexo

Je Doppeltor finden Sie 2 Kombiflügel und 2 Klobenpfosten (80 x 80 mm) beige packt. Der exakte Abstand zwischen den Torpfosten (lichtes Maß) beträgt 3000 mm. Diese Pfosten müssen nicht separat bestellt werden. Das mitgelieferte Montagezubehör umfasst: Drücker, Anschlag, Schloss, Profilzylinder und verstellbare Kloben, sowie Bodenschieber und Auflaufstütze.

Nutzen Sie die vorbereitete Bestellliste auf der Rückseite

Mit den dort vermerkten Bestellnummern wenden Sie sich einfach an Ihren Fachberater, der eine Kommissionsbestellung für Sie auslösen kann.

Bestellliste Zaunsystem Doppelstab-Gittermatte

(bitte ausfüllen und an der Garteninfo abgeben)

Projekthöhe	800 mm				1000 mm			1200 mm		
Bezeichnung	Breite/ Pfostenmaß	Projekt- menge	GAH Art.-Nr.	Hornbach Art.-Nr.	Projekt- menge	GAH Art.-Nr.	Hornbach Art.-Nr.	Projekt- menge	GAH Art.-Nr.	Hornbach Art.-Nr.
Doppelstab-Gittermatte, 6/5/6, (feuerverzinkt)	2000 mm		642754	8896610		642761	8686343		642778	8686344
Zaunpfosten / Klemmlasche, feuerverzinkt, mit Zubehör	60 x 40		677886	8896622		677626	8686390		677633	8686391
Eckpfosten / Klemmlasche, feuerverzinkt, mit Zubehör	60 x 60		677138	8896619		677145	8686378		677152	8686379
Eckverbinder, feuerverzinkt, mit Schrauben im Beutel 2 Stk.			673277	8686375		673277	8686375		673277	8686375
Pfostenträger für Doppelstab-Gittermatte Zaunpfosten, feuerverzinkt	60 x 40		685676	7404841		685676	7404841		685676	7404841
Pfostenträger für Doppelstab-Gittermatte für L-Randsteine, feuerverzinkt	60 x 40		685690	7404842		685690	7404842		685690	7404842
Doppelstab-Gittermatte, 6/5/6, (grün kunststoffbeschichtet)	2000 mm		642822	8896611		642839	8686347		642846	8686348
Zaunpfosten / Klemmlasche, grün kunststoffbeschichtet mit Zubehör	60 x 40		677893	8896623		677664	8686394		677671	8686395
Eckpfosten / Klemmlasche, grün kunststoffbeschichtet	60 x 60		677237	8896620		677244	8686382		677251	8686383
Eckverbinder, grün kunststoffbeschichtet, mit Schrauben im Beutel 2 Stk.			673284	8686376		673284	8686376		673284	8686376
Pfostenträger für Doppelstab-Gittermatte Zaunpfosten, grün kunststoffbeschichtet	60 x 40		685584	8686402		685584	8686402		685584	8686402
Doppelstab-Gittermatte, 6/5/6, (anthrazit kunststoffbeschichtet)	2000 mm		642891	8896612		642907	8686351		642914	8686352
Zaunpfosten / Klemmlasche, anthrazit kunststoffbeschichtet mit Zubehör	60 x 40		677909	8896624		677701	8686398		677718	8686399
Eckpfosten / Klemmlasche, anthrazit kunststoffbeschichtet	60 x 60		677435	8896621		677442	8686386		677459	8686387
Eckverbinder, anthrazit kunststoffbeschichtet, mit Schrauben im Beutel 2 Stk.			673291	8686377		673291	8686377		673291	8686377
Pfostenträger für Doppelstab-Gittermatte Zaunpfosten, anthrazit kunststoffbeschichtet	60 x 40		686987	8686403		686987	8686403		686987	8686403
Projekthöhe					1400 mm			1600 mm		
Bezeichnung	Breite / Pfostenmaß				Projekt- menge	GAH Art.-Nr.	Hornbach Art.-Nr.	Projekt- menge	GAH Art.-Nr.	Hornbach Art.-Nr.
Doppelstab-Gittermatte, 6/5/6, (feuerverzinkt)	2000 mm					642785	8686345		642792	8686346
Zaunpfosten / Klemmlasche, feuerverzinkt, mit Zubehör	60 x 40					677640	8686392		677657	8686393
Eckpfosten / Klemmlasche, feuerverzinkt, mit Zubehör	60 x 60					677169	8686380		677176	8686381
Eckverbinder, feuerverzinkt, mit Schrauben im Beutel 2 Stk.						673277	8686375		673277	8686375
Pfostenträger für Doppelstab-Gittermatte Zaunpfosten, feuerverzinkt	60 x 40					685676	7404841		685676	7404841
Pfostenträger für Doppelstab-Gittermatte für L-Randsteine, feuerverzinkt	60 x 40					685690	7404842		685690	7404842
Doppelstab-Gittermatte, 6/5/6, (grün kunststoffbeschichtet)	2000 mm					642853	8686349		642860	8686350
Zaunpfosten / Klemmlasche, grün kunststoffbeschichtet mit Zubehör	60 x 40					677688	8686396		677695	8686397
Eckpfosten / Klemmlasche, grün kunststoffbeschichtet	60 x 60					677268	8686384		677275	8686385
Eckverbinder, grün kunststoffbeschichtet, mit Schrauben im Beutel 2 Stk.						673284	8686376		673284	8686376
Pfostenträger für Doppelstab-Gittermatte Zaunpfosten, grün kunststoffbeschichtet	60 x 40					685584	8686402		685584	8686402
Doppelstab-Gittermatte, 6/5/6, (anthrazit kunststoffbeschichtet)	2000 mm					642921	8686353		642938	8686354
Zaunpfosten / Klemmlasche, anthrazit kunststoffbeschichtet mit Zubehör	60 x 40					677725	8686400		677732	8686401
Eckpfosten / Klemmlasche, anthrazit-metallic kunststoffbeschichtet	60 x 60					677466	8686388		677473	8686389
Eckverbinder, anthrazit kunststoffbeschichtet, mit Schrauben im Beutel 2 Stk.						673291	8686377		673291	8686377
Pfostenträger für Doppelstab-Gittermatte Zaunpfosten, anthrazit kunststoffbeschichtet	60 x 40					686987	8686403		686987	8686403

Pfostenverlängerung: Um einen vorhandenen Zaun zu erhöhen, benötigen Sie die Pfostenverlängerung für Dekorelemente. Nähere Informationen dazu finden Sie auf Seite 35.

Bezeichnung	Pfostenmaß	GAH Art.-Nr.	Hornbach Art.-Nr.
Pfostenverlängerung für Dekorelemente, Länge 300	60x40 mm	672775	10385378



Hier herausschneiden

Zaunsystem mit Dekorelementen



Zaunsystem mit Dekorelementen

Oberflächen:

anthrazit
kunststoff-
beschichtet



Wissenswertes zu Dekorelemente-Sets:

- Alle Sets bestehend aus Doppelstabmatten, Zierstreifen, Zaunpfosten, und Stabilisator zum Verbinden von Doppelstab-Gittermatte und Zierstreifen
- Zierstreifen 2000 x 200 mm, Doppelstab 6/5/6
- passend zu allen gängigen Doppelstab-Gittermatten und Zaunpfosten in Trendfarbe anthrazit RAL 7016
- passender Verbinder in Edelstahl für die Verbindung der Dekore mit der Doppelstab-Gittermatte

Tipp: Ein bestehender Zaun kann mit der Pfostenverlängerung erhöht und mit den Zierstreifen ergänzt werden. Weiter Informationen finden Sie auf Seite 34.

Systeme bestehend aus:

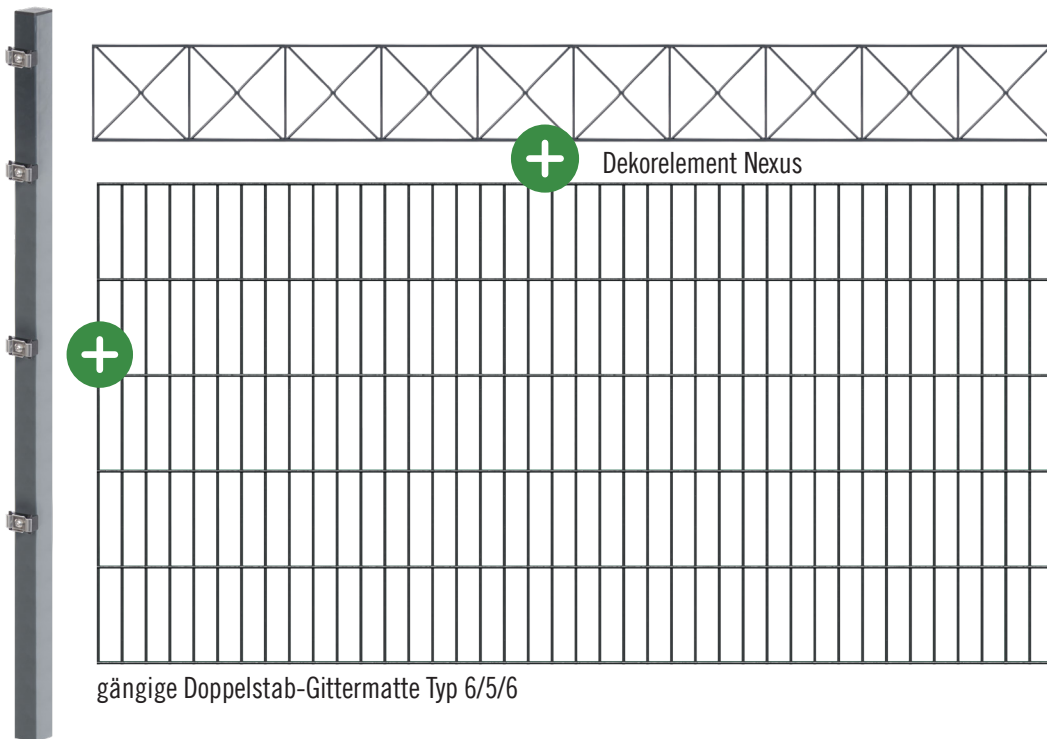

Stabilisator

Montagevideo



Zaunpfosten

gängige Doppelstab-Gittermatte Typ 6/5/6

Alternative:



Stabilisator für Dekorelemente

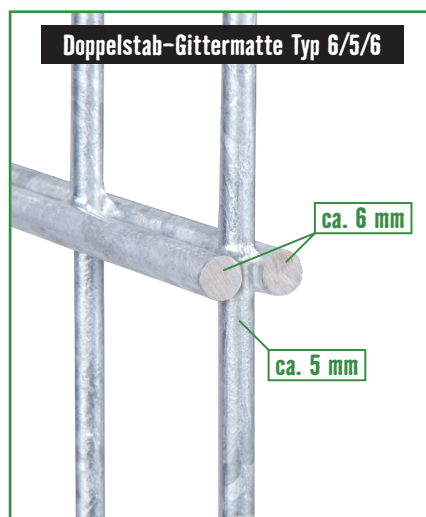

Doppelstab-Gittermatte Typ 6/5/6

ca. 6 mm

ca. 5 mm



Pfostenverlängerung

Bestellliste Dekorelemente

(bitte ausfüllen und an der Garteninfo abgeben)

weitere Setvarianten
sind im Onlineshop
erhältlich

Projekthöhe		1000 mm			1200 mm		
Bezeichnung	Zaunlänge	Projektmenge	GAH Art.-Nr.	Hornbach Art.-Nr.	Projektmenge	GAH Art.-Nr.	Hornbach Art.-Nr.
Grundset Bergen		Art.-Nr.:			Art.-Nr.:		
DSM-Dekor-Grundset Bergen, anthrazit	10 m		667580	10265250		667597	10265230
DSM-Dekor-Grundset Bergen, anthrazit	12 m		668303	10265202		668310	10265734
DSM-Dekor-Grundset Bergen, anthrazit	14 m		668327	10265715		668334	10265775
DSM-Dekor-Grundset Bergen, anthrazit	16 m		668341	10265672		668358	10263180
DSM-Dekor-Grundset Bergen, anthrazit	18 m		668365	10265249		668372	10265235
DSM-Dekor-Grundset Bergen, anthrazit	20 m		668389	10265201		668396	10263167
Grundset Eleganz		Art.-Nr.:			Art.-Nr.:		
DSM-Dekor-Grundset Eleganz, anthrazit	10 m		667382	10265812		667399	10265751
DSM-Dekor-Grundset Eleganz, anthrazit	12 m		668105	10265739		668112	10263166
DSM-Dekor-Grundset Eleganz, anthrazit	14 m		668129	10265200		668136	10265254
DSM-Dekor-Grundset Eleganz, anthrazit	16 m		668143	10265218		668150	10265753
DSM-Dekor-Grundset Eleganz, anthrazit	18 m		668167	10265195		668174	10265779
DSM-Dekor-Grundset Eleganz, anthrazit	20 m		668181	10265735		668198	10265229
Grundset Nexus		Art.-Nr.:			Art.-Nr.:		
DSM-Dekor-Grundset Nexus, anthrazit	10 m		667481	10265697		667498	10265760
DSM-Dekor-Grundset Nexus, anthrazit	12 m		668204	10265711		668211	10263149
DSM-Dekor-Grundset Nexus, anthrazit	14 m		668228	10265758		668235	10263146
DSM-Dekor-Grundset Nexus, anthrazit	16 m		668242	10265759		668259	10265736
DSM-Dekor-Grundset Nexus, anthrazit	18 m		668266	10265203		668273	10265776
DSM-Dekor-Grundset Nexus, anthrazit	20 m		668280	10265796		668297	10265239
Grundset Oslo		Art.-Nr.:			Art.-Nr.:		
DSM-Dekor-Grundset Oslo, anthrazit	10 m		667689	10265732		667696	10265205
DSM-Dekor-Grundset Oslo, anthrazit	12 m		668402	10265717		668419	10265780
DSM-Dekor-Grundset Oslo, anthrazit	14 m		668426	10265738		668433	10265678
DSM-Dekor-Grundset Oslo, anthrazit	16 m		668440	10265206		668457	10265199
DSM-Dekor-Grundset Oslo, anthrazit	18 m		668464	10263147		668471	10265740
DSM-Dekor-Grundset Oslo, anthrazit	20 m		668488	10265193		668495	10265718
Projekthöhe		1400 mm			1600 mm		
Bezeichnung	Zaunlänge	Projektmenge	GAH Art.-Nr.	Hornbach Art.-Nr.	Projektmenge	GAH Art.-Nr.	Hornbach Art.-Nr.
Grundset Bergen		Art.-Nr.:			Art.-Nr.:		
DSM-Dekor-Grundset Bergen, anthrazit	10 m		667986	10265231		667993	10265252
DSM-Dekor-Grundset Bergen, anthrazit	12 m		668709	10265694		668716	10265755
DSM-Dekor-Grundset Bergen, anthrazit	14 m		668723	10265819		668730	10265251
DSM-Dekor-Grundset Bergen, anthrazit	16 m		668747	10265214		668754	10265220
DSM-Dekor-Grundset Bergen, anthrazit	18 m		668761	10263176		668778	10265224
DSM-Dekor-Grundset Bergen, anthrazit	20 m		668785	10263168		668792	10265194
Grundset Eleganz		Art.-Nr.:			Art.-Nr.:		
DSM-Dekor-Grundset Eleganz, anthrazit	10 m		667788	10265737		667795	10265713
DSM-Dekor-Grundset Eleganz, anthrazit	12 m		668501	10265798		668518	10265695
DSM-Dekor-Grundset Eleganz, anthrazit	14 m		668525	10265794		668532	10265207
DSM-Dekor-Grundset Eleganz, anthrazit	16 m		668549	10265673		668556	10265731
DSM-Dekor-Grundset Eleganz, anthrazit	18 m		668563	10265757		668570	10265793
DSM-Dekor-Grundset Eleganz, anthrazit	20 m		668587	10265696		668594	10265217
Grundset Nexus		Art.-Nr.:			Art.-Nr.:		
DSM-Dekor-Grundset Nexus, anthrazit	10 m		667887	10265676		667894	10265799
DSM-Dekor-Grundset Nexus, anthrazit	12 m		668600	10265772		668617	10265800
DSM-Dekor-Grundset Nexus, anthrazit	14 m		668624	10265208		668631	10265675
DSM-Dekor-Grundset Nexus, anthrazit	16 m		668648	10265817		668655	10265223
DSM-Dekor-Grundset Nexus, anthrazit	18 m		668662	10265225		668679	10263148
DSM-Dekor-Grundset Nexus, anthrazit	20 m		668686	10265716		668693	10263178
Grundset Oslo		Art.-Nr.:			Art.-Nr.:		
DSM-Dekor-Grundset Oslo, anthrazit	10 m		668082	10263165		668099	10265814
DSM-Dekor-Grundset Oslo, anthrazit	12 m		668808	10265679		668815	10265221
DSM-Dekor-Grundset Oslo, anthrazit	14 m		668822	10265192		668839	10265219
DSM-Dekor-Grundset Oslo, anthrazit	16 m		668846	10265204		668853	10265211
DSM-Dekor-Grundset Oslo, anthrazit	18 m		668860	10265693		668877	10265197
DSM-Dekor-Grundset Oslo, anthrazit	20 m		668884	10265677		668891	10265234

Hier herausschneiden

Bestellliste DSM mit Dekorelementen

(bitte ausfüllen und an der Garteninfo abgeben)

Dekor wählen

Bitte das gewünschte Design auswählen mit Angabe der gewünschten Meter Angabe. Set erhältlich von 2 bis 20 m.

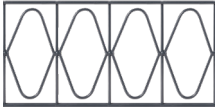
Eleganz  _____

Nexus  _____

Oslo  _____

Bergen  _____

Oberfläche wählen

Anthrazit (Standard) RAL 7016

Höhe in mm wählen

- 1000
- 1200
- 1400
- 1600

Befestigungsart wählen

- zum Einbetonieren _____ St.
- zum Aufschrauben* _____ St.
- für L-Randsteine _____ St.

* Bei der Variante zum Aufschrauben werden Pfostenträger dem Set beigelegt.

Tore wählen*

- Einzeltor
- Doppeltor
- Breite für Doppeltor:
 - 3 m
 - 4 m

* Tore sind ohne Dekorstreifen

Projekt

Projektlänge _____ m

Eckpfosten* _____ St.

*müssen separat bestellt werden



Umbau-Set Eckbert

NEU
im Sortiment

Eckbert



Montagevideo



Umbau-Set Eckbert

Wissenswertes Eckbert:

• Das Umbau-Set Eckbert ist eine schnelle und kostengünstige Lösung um einen normalen Zaunpfosten in einen Eckpfosten umzurüsten. Das Set besteht aus:

- je 4 Klemmlaschen
- je 4 Auflageböcke
- 4 Schrauben
- 4 Unterlegscheiben
- 1 Bohrschablone aus Stahl
- Artikelnr.: 672997
- Hornbach Artikelnr.: 10011773

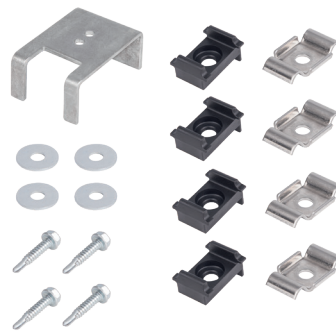

jetzt auf
HORNBACK.DE
online bestellen



Zaunerhöhung Erhard

Erhard

NEU
im Sortiment

Montagevideo



Umbau-Set Erhard

Wissenswertes Erhard:

- Die Zaunerhöhung Erhard besteht aus einem Pfostenstück inkl. Adapter, Klemmlaschen sowie Schrauben, es bietet eine schnelle und kostengünstige Alternative ein vorhandenes Zaurelement zu erhöhen, da die vorhandenen Pfosten bestehen bleiben können. Das Set ist passend zu Doppelstab-Gittermatten Höhe 600 mm und 800 mm (mit und ohne Spitzen).
- Montagehinweis: Das aufgesteckte Pfostenstück sollte nicht länger als 1.000 mm betragen.
- Wichtig: Dieser Adapter hat nicht die Festigkeit eines durchgehenden Pfostens und darf nicht mit Sichtschutz kombiniert werden (erhöhte Windlast).
- Die Aufnahme ist passend für Materialstärke des Pfostens von 1,5 mm bis 2 mm. Um die Stabilität bei niedrigen Materialstärken zu erhöhen empfiehlt es sich seitlich zu verschrauben.
- Der gesamte Pfosten (inkl. Verlängerung) sollte eine Höhe von 2.000 mm nicht überschreiten.



Projekthöhe		600 mm			800 mm		
Bezeichnung	Pfostenmaß	Projektmenge	GAH Art.-Nr.	Hornbach Art.-Nr.	Projektmenge	GAH Art.-Nr.	Hornbach Art.-Nr.
Ein Set bestehend aus einem Adapter, passendem Pfostenstück inkl. Klemmlaschen sowie Schrauben							
Zaunerhöhung Erhard,60x40	60 x 40 mm		672652	10011774		672683	10009947
Zaunerhöhung Erhard,60x40	60 x 40 mm		672669	10011776		672690	10009949
Zaunerhöhung Erhard,60x40	60 x 40 mm		672676	10011777		672706	10009950
Zaunerhöhung Erhard,60x60	60 x 60 mm		672713	10011781		672744	10001174
Zaunerhöhung Erhard,60x60	60 x 60 mm		672720	10011782		672751	10001175
Zaunerhöhung Erhard,60x60	60 x 60 mm		672737	10011783		672768	10001176

Clip für Doppelstabmatten

DSM-Clip

NEU
im Sortiment



Montagevideo



Clip für Doppelstabmatten

Vielfältige Einsatzmöglichkeiten des DSM-Clips am Zaun aus Doppelstab-Gittermatten

- Zaun mit Blumenkästen verschönern
- Schilder oder Hausnummern fest fixieren
- Briefkästen am Zaun montieren
- horizontale Ablagefläche anbringen
- Gittermatte an Sichtschutz aus Holz ankoppeln



Vorderseite

Rückseite

Der DSM-Clip verwandelt Ihre Doppelstab-Gittermatte in kreative Lösungen

- als Regalboden aufhängen
- als Raumtrenner installieren
- als Werkzeughalterung umfunktionieren
- als Rankhilfe vor Wänden anbringen

- GAH Artikelnr.: 678036
- Hornbach Artikelnr.: 6339979



Aluminiumzäune

Guardian



Montagevideo



**Exklusiv
bei HORNBACH!**

Circle



Montagevideo



Chaussee



Montagevideo



Bordeaux

* Zaunhöhe 120 cm



Bordeaux, Chaussee, Circle, Guardian

Systeme bestehend aus:

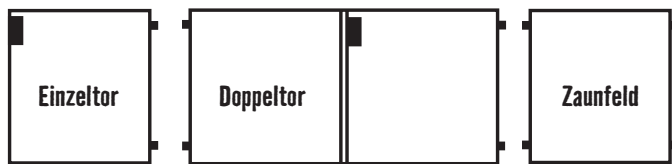

Oberflächen:

matt schwarz
kunststoff-
beschichtet
(RAL 9005)

anthrazit
kunststoff-
beschichtet*
(RAL 7016)

*Chaussee, Bordeaux und Circle

Zäune aus Aluminium
Leicht, Stabil, Rostfrei!

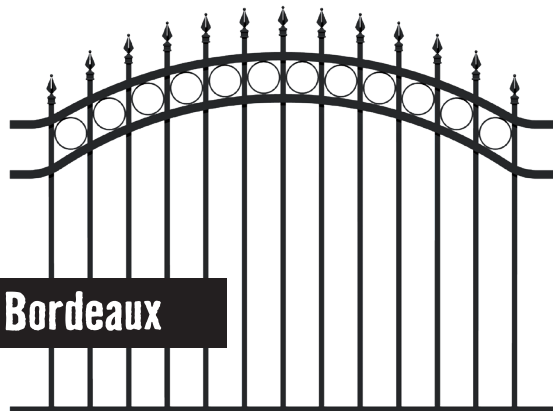

Wissenswertes Bordeaux:

- Zaunfeldbreite: 1600 mm
- Zaunfeldhöhen: mittig 1200 mm, außen 1000 mm

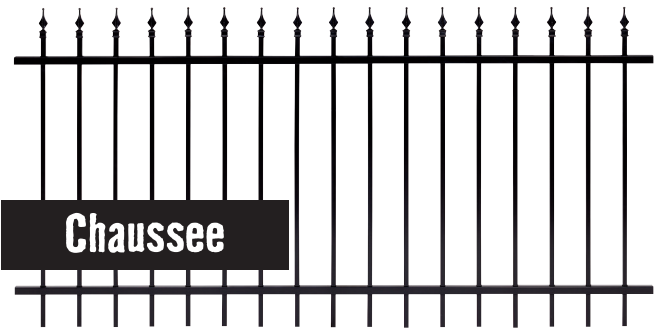

Wissenswertes Chaussee:

- Zaunfeldbreite: 2000 mm (kürzbar)
- Zaunfeldhöhen: 1000 mm und 1200 mm

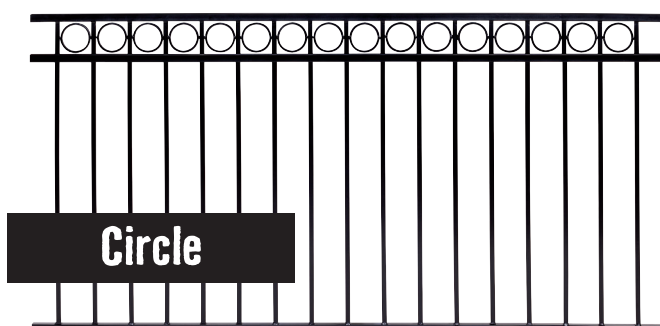

Wissenswertes Circle:

- Zaunfeldbreite: 2000 mm (kürzbar)
- Zaunfeldhöhen: 1000 mm und 1200 mm

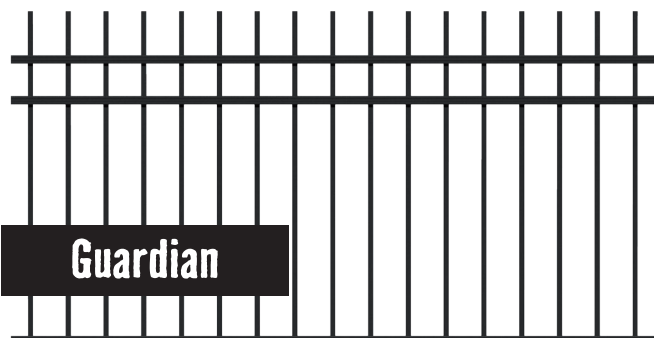

Wissenswertes Guardian:

- Zaunfeldbreite: 2000 mm (kürzbar)
- Zaunfeldhöhen: 1000 mm und 1200 mm

Hinweis: Keine Maßanfertigung und Sonderfarben lieferbar, Tore und Zaunfelder werden inkl. Zubehör, aber **ohne Pfosten** geliefert

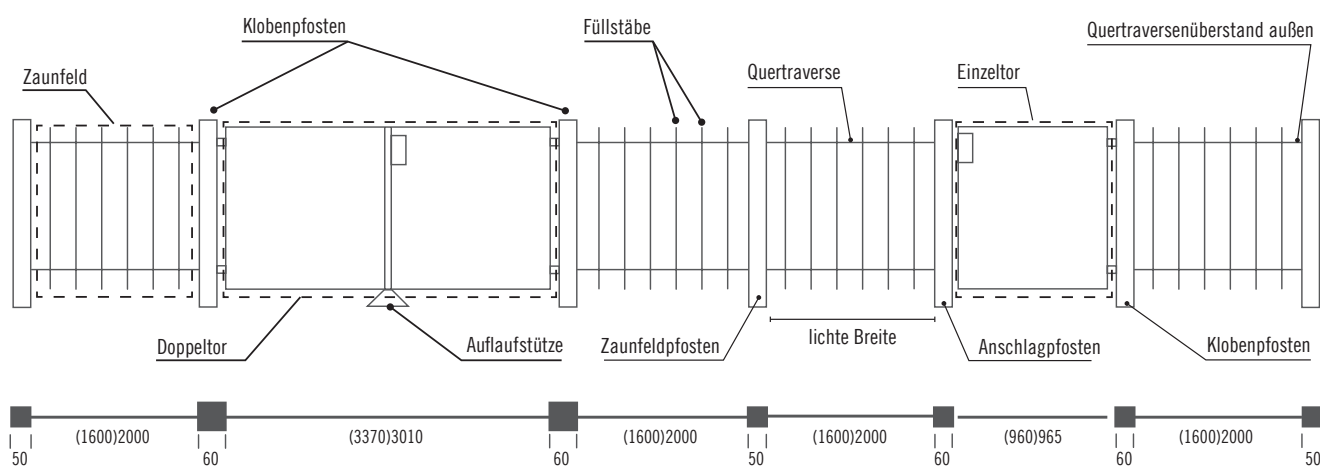

1 Was benötigen Sie für Ihr Zaunsystem?

Hilfreich ist, wenn Sie sich eine Skizze ähnlich nachstehender erstellen! Tragen Sie zunächst Ihre Zaunlänge sowie die Zaunecken ein. Ermitteln Sie so, welche Mengen Sie benötigen.

2 Legen Sie die Zaunhöhe fest

Beachten Sie bei Modell Bordeaux, dass mit dem Oberbogen die Höhe von 1200 mm erreicht wird. Seitlich ist das Zaunfeld etwa 1000 mm hoch, so dass die Pfosten für die Höhe 1000 mm ausreichen. Bordeaux finden Sie daher in der Tabellenspalte „1000 mm“. Entscheiden Sie, ob Sie die Pfosten einbetonieren oder aufdübeln möchten.

3 Oberflächen

Alle vier Zaunsysteme sind aus Aluminium gefertigt. Chaussee, Circle und Bordeaux sind in den Farben mattschwarz und anthrazit lieferbar. Guardian ist in der Farbe mattschwarz lieferbar.

4 Höhen

Die Zaunsysteme Chaussee, Circle und Guardian sind in den Höhen 1000 und 1200 mm erhältlich (Bordeaux nur in 1200 mm Höhe erhältlich).

5 Zaunfeldbreiten

Die Zaunsysteme Chaussee, Circle und Guardian haben eine Zaunfeldbreite von 2000 mm (Bordeaux 1600 mm). Die Zaunelemente können bei Bedarf eigenhändig mit einer Eisensäge gekürzt werden. Der entsprechende Kreis beim System Circle muss ggf. entfernt oder halbiert werden. Bordeaux stellt aufgrund des Oberbogens eine Besonderheit dar. Eine Kürzung ist nicht empfehlenswert.

6 Zaunfeldpfosten (51 x 51 mm)

Der exakte Abstand zwischen den Zaunpfosten (lichtes Maß) beträgt analog zu den Zaunfeldern 2000 mm bzw 1600 mm. Bitte beachten Sie, dass aufgrund der viereckigen Pfosten nur rechtwinkelige Zaunverläufe möglich sind. Wenn Sie die Zaunfeldpfosten aufschrauben möchten, dann benötigen Sie zusätzlich einen Pfostenfuß pro Zaunfeldpfosten. Die Pfosten können mit einer Eisensäge auf das benötigte Maß gekürzt werden und der Pfostenfuß wird anschließend an der Schnittseite eingesteckt.

7 Einzeltore

Je Einzeltor benötigen Sie 1 Anschlagpfosten und 1 Klobenpfosten. Diese Pfosten gehören nicht zum Lieferumfang der Tore und müssen separat bestellt werden.

8 Torpfosten für Einzeltore (60 x 60 mm)

Der exakte Abstand zwischen den Torpfosten (lichtes Maß) beträgt 965 mm (Bordeaux 960 mm).

9 Doppeltore

Je Doppeltor benötigen Sie 2 Klobenpfosten. Diese Pfosten gehören nicht zum Lieferumfang der Tore und müssen separat bestellt werden. Das mitgelieferte Montagezubehör umfasst: Schloss, Profilylinder, Drücker, Anschlag, verstellbare Kloben, Bodenschieber und Auflaufstütze.

10 Torpfosten für Doppeltore (89 x 89 mm)

Der exakte Abstand zwischen den Torpfosten (lichtes Maß) beträgt 3010 mm (Bordeaux 3370 mm).

Nutzen Sie die vorbereitete Bestellliste auf der Rückseite

Mit den dort vermerkten Bestellnummern wenden Sie sich einfach an Ihren Fachberater, der eine Kommissionsbestellung für Sie auslösen kann.

Bestellliste Chaussee, Circle, Guardian und Bordeaux

(bitte ausfüllen und an der Garteninfo abgeben)

Projekthöhe		1000 mm			1200 mm			
Bezeichnung	Breite/ Pfostenmaß	Projekt- menge	GAH Art.-Nr.	Hornbach Art.-Nr.	Projekt- menge	GAH Art.-Nr.	Hornbach Art.-Nr.	
Zaunfelder (Aluminium, kunststoffbeschichtet)								
Zaunfeld Bordeaux, matt-schwarz	1600 mm		510084	6544603				
Zaunfeld Chaussee, matt-schwarz	2000 mm		509569	7814486		509576	7814487	
Zaunfeld Circle, matt-schwarz	2000 mm		509903	7814516		509910	7814517	
Zaunfeld Guardian matt-schwarz	2000 mm		508388	7815244		508395	7815245	
Zaunfeldpfosten, matt-schwarz, zum Einbetonieren	51 x 51 mm		510039	7814492		509637	7814493	
Pfostenfuß, matt-schwarz, zum Aufschrauben	48 x 48 mm		509682	7814498		509682	7814498	
Zaunfeld Bordeaux, anthrazit	1600 mm		510091	6544604		-	-	
Zaunfeld Chaussee, anthrazit	2000 mm		509767	7814503		509774	7814504	
Zaunfeld Circle, anthrazit	2000 mm		509989	7814522		509972	7814523	
Zaunfeldpfosten, anthrazit, zum Einbetonieren	51 x 51 mm		509996	7814505		509798	7814506	
Pfostenfuß, anthrazit, zum Aufschrauben	48 x 48 mm		509842	7814511		509842	7814511	
Einzelstore (Aluminium, kunststoffbeschichtet)								
Einzelstore Bordeaux, matt-schwarz	960 mm		510107	6544605				
Einzelstore Chaussee, matt-schwarz	965 mm		509583	7814488		509590	7814489	
Einzelstore Circle, matt-schwarz	965 mm		509866	7814512		509873	7814513	
Einzelstore Guardian, matt-schwarz	965 mm		508340	7815240		508357	7815241	
Klobenpfosten, matt-schwarz, zum Einbetonieren	60 x 60 mm		509668	7814496		509675	7814497	
Anschlagpfosten, matt-schwarz, zum Einbetonieren	60 x 60 mm		509644	7814494		509651	7814495	
Einzelstore Bordeaux, anthrazit	960 mm		510121	6544606		-	-	
Einzelstore Chaussee, anthrazit	965 mm		509712	7814499		509729	7814500	
Einzelstore Circle, anthrazit	965 mm		510022	7814518		509934	7814519	
Klobenpfosten, anthrazit, zum Einbetonieren	60 x 60 mm		509828	7814509		509835	7814510	
Anschlagpfosten, anthrazit, zum Einbetonieren	60 x 60 mm		509804	7814507		509811	7814508	
Doppeltore (Aluminium, kunststoffbeschichtet)								
Doppeltor Bordeaux, matt-schwarz	3370 mm		510145	6544607				
Doppeltor Chaussee, matt-schwarz	3010 mm		509606	7814490		509613	7814491	
Doppeltor Circle, matt-schwarz	3010 mm		509880	7814514		509897	7814515	
Doppeltor Guardian, matt-schwarz	3010 mm		508364	7815242		508371	7815243	
Klobenpfosten, matt-schwarz, zum Einbetonieren	89 x 89 mm		510220	8569493		510237	8569494	
Doppeltor Bordeaux, anthrazit	3370 mm		510169	6544608		-	-	
Doppeltor Chaussee, anthrazit	3010 mm		509736	7814501		509743	7814502	
Doppeltor Circle, anthrazit	3010 mm		509941	7814520		509958	7814521	
Klobenpfosten, anthrazit, zum Einbetonieren	89 x 89 mm		510244	8569495		510251	8569496	
Projekthöhe								
			1000 mm			1200 mm		
Bezeichnung	Projektlänge	Projekt- menge	GAH Art.-Nr.	Hornbach Art.-Nr.	Projekt- menge	GAH Art.-Nr.	Hornbach Art.-Nr.	
Zaunset Chaussee, bestehend aus Zaunfeldern, Pfosten und Befestigungsmaterial (Aluminium, kunststoffbeschichtet)								
Zaun-Grundset Chaussee, matt-schwarz, zum Einbetonieren 1000/10	10 m		510268	6251676		-	-	
Zaun-Grundset Chaussee, matt-schwarz, zum Einbetonieren 1200/10	10 m		-	-		510275	6251677	
Zaun-Grundset Chaussee, anthrazit, zum Einbetonieren 1000/10	10 m		510282	6251678		-	-	
Zaun-Grundset Chaussee, anthrazit, zum Einbetonieren 1200/10	10 m		-	-		510299	6251679	
Zaunset Circle, bestehend aus Zaunfeldern, Pfosten und Befestigungsmaterial (Aluminium, kunststoffbeschichtet)								
Zaun-Grundset Circle, matt-schwarz, zum Einbetonieren 1000/10	10 m		509446	6251672		-	-	
Zaun-Grundset Circle, matt-schwarz, zum Einbetonieren 1200/10	10 m					509453	6251673	
Zaun-Grundset Circle, anthrazit, zum Einbetonieren 1000/10	10 m		509460	6251674		-	-	
Zaun-Grundset Circle, anthrazit, zE1200/10	10 m					509477	6251675	
Zaunset Guardian, bestehend aus Zaunfeldern, Pfosten und Befestigungsmaterial (Aluminium, kunststoffbeschichtet)								
Zaun-Grundset Guardian, matt-schwarz, zum Einbetonieren 1000/10	10 m		507107	6251655		-	-	
Zaun-Grundset Guardian, matt-schwarz, zum Einbetonieren 1200/10	10 m		-	-		507114	6251656	

Bestellhinweis Bordeaux:

Zaunpfosten (sowie Torpfosten) orientieren sich nach Höhe 1000 mm. Die Gesamthöhe des Zaunfeldes beträgt 1200 mm.

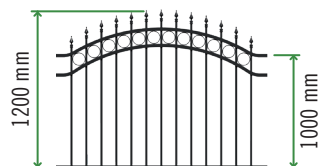

Zaunsystem Columbus

Columbus

**Extra
hoch!**
Höhe 1,80 m

Zaunsystem Columbus

Systeme bestehend aus:



Oberflächen:

matt schwarz
kunststoff-
beschichtet
(RAL 9005)

**Zäune aus Aluminium
Leicht, Stabil, Rostfrei!**



**Extra
hoch!**
Höhe 1,80 m

Wissenswertes Columbus:

- Zaunfeldbreite: 2000 mm (kürzbar)
- Zaunfeldhöhen: 1800 mm
- Keine Maßanfertigung und Sonderfarben lieferbar
- Tore werden mit Zubehör, aber **ohne Pfosten** geliefert

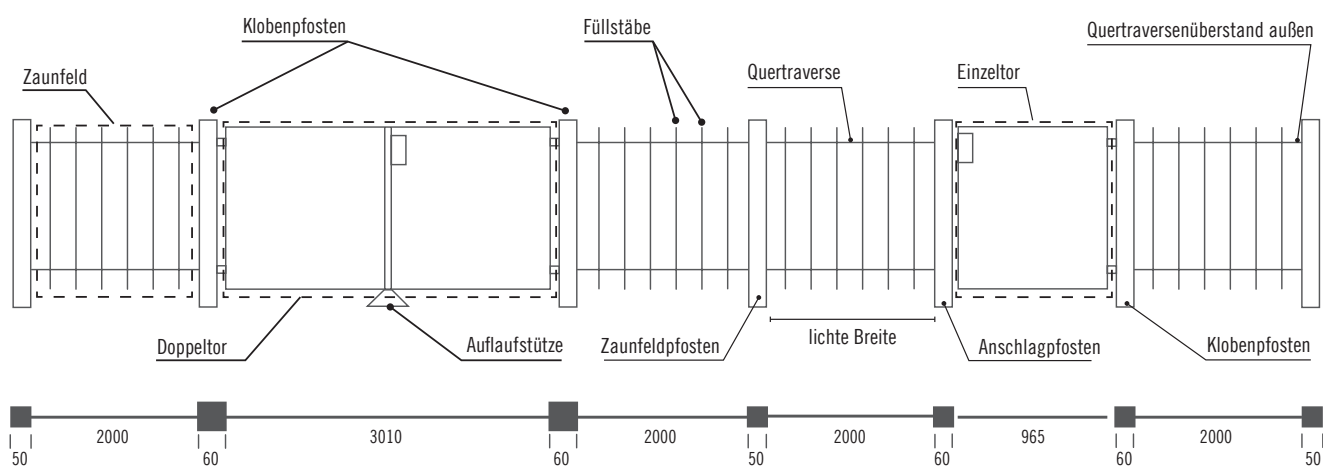

1 Was benötigen Sie für Ihr Zaunsystem?

Hilfreich ist, wenn Sie sich eine Skizze ähnlich nachstehender erstellen! Tragen Sie zunächst Ihre Zaunlänge sowie die Zaunecken ein. Ermitteln Sie so, welche Mengen Sie benötigen.

2 Oberflächen

Das Zaunsystem ist aus Aluminium gefertigt und in matt-schwarz lieferbar.

3 Höhen

Das Zaunsystem Columbus ist in der Höhe 1800 mm erhältlich.

4 Zaunfeldbreiten

Das Zaunsystem Columbus hat eine Zaunfeldbreite von 2000 mm. Die Zaunelemente können bei Bedarf einhändig mit einer Eissäge gekürzt werden.

5 Zaunfeldpfosten (51 x 51 mm)

Der exakte Abstand zwischen den Zaunpfosten (lichtes Maß) beträgt analog zu den Zaunfeldern 2000 mm. Bitte beachten Sie, dass aufgrund der viereckigen Pfosten nur rechtwinkelige Zaunverläufe möglich sind. Wenn Sie die Zaunpfosten aufschrauben möchten, dann benötigen Sie zusätzlich einen Pfostenfuß pro Zaunpfosten. Die Pfosten können mit einer Eissäge auf das benötigte Maß gekürzt werden. Der Pfostenfuß wird anschließend an der Schnittseite eingesteckt.

6 Einzeltore

Je Einzeltor benötigen Sie 1 Anschlagpfosten und 1 Klobenpfosten. Diese Pfosten gehören nicht zum Lieferumfang der Tore und müssen separat bestellt werden.

7 Torpfosten für Einzeltore (60 x 60 mm)

Der exakte Abstand zwischen den Torpfosten (lichtes Maß) beträgt 965 mm.

8 Doppeltore

Je Doppeltor benötigen Sie 2 Klobenpfosten. Diese Pfosten gehören nicht zum Lieferumfang der Tore und müssen separat bestellt werden. Das mitgelieferte Montagezubehör umfasst: Schloss, Profizylinder, Drücker, Anschlag, verstellbare Kloben, Bodenschieber und Auflaufstütze.

9 Torpfosten für Doppeltore (89 x 89 mm)

Der exakte Abstand zwischen den Torpfosten (lichtes Maß) beträgt 3010 mm.

Nutzen Sie die vorbereitete Bestellliste auf der Rückseite

Mit den dort vermerkten Bestellnummern wenden Sie sich einfach an Ihren Fachberater, der eine Kommissionsbestellung für Sie auslösen kann.

Bestellliste Columbus

(bitte ausfüllen und an der Garteninfo abgeben)

Projekthöhe		1800 mm		
Bezeichnung	Breite/ Pfostenmaß	Projekt- menge	GAH Art.-Nr.	Hornbach Art.-Nr.
Zaunfeld (Aluminium, kunststoffbeschichtet)				
Zaunfeld Columbus, matt-schwarz	2000 mm		510503	6541816
Zaunfeldpfosten, matt-schwarz, zum Einbetonieren	51 x 51 mm		510534	6541819
Einzeltore (Aluminium, kunststoffbeschichtet)				
Einzeltor Columbus, matt-schwarz	960 mm		510510	6541817
Klobenpfosten, matt-schwarz, zum Einbetonieren	60 x 60 mm		510558	6541821
Anschlagpfosten, matt-schwarz, zum Einbetonieren	60 x 60 mm		510541	6541820
Doppeltore (Aluminium, kunststoffbeschichtet)				
Doppeltor Columbus, matt-schwarz	3370 mm		510527	6541818
Klobenpfosten, matt-schwarz, zum Einbetonieren	89 x 89 mm		510565	6541822
Projekthöhe		1800 mm		
Bezeichnung	Projektlänge	Projekt- menge	GAH Art.-Nr.	Hornbach Art.-Nr.
Zaunset Columbus, bestehend aus Zaunfeldern, Pfosten und Befestigungsmaterial (Aluminium, kunststoffbeschichtet)				
Zaun-Grundset, Columbus, matt-schwarz, zum Einbetonieren	10 m		511234	6541816
Zaunset Columbus, bestehend aus einem Zaunfeld, einem Pfosten und Befestigungsmaterial (Aluminium, kunststoffbeschichtet)				
Zaun-Anbauset Columbus, matt-schwarz, zum Einbetonieren	2 m		511258	6541817
Einzeltor-Set Columbus, matt-schwarz, bestehend aus Einzeltor und Pfosten inkl. Zubehör (Aluminium, kunststoffbeschichtet)				
Einzeltor-Set Columbus, matt-schwarz	0,965 m		511210	6541818
Doppeltor-Set Columbus, matt-schwarz, bestehend aus Doppeltor und Pfosten inkl. Zubehör (Aluminium, kunststoffbeschichtet)				
Doppeltor-Set Columbus, matt-schwarz	3,01 m		511227	6541818

Zaunsystem Madrid

Madrid



Montagevideo



Zaunsystem Madrid

Systeme bestehend aus:



Oberflächen:

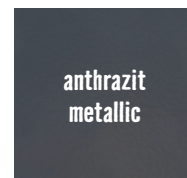

anthrazit
metallic



feuerverzinkt
(DIN EN ISO 1461)



auf Wunsch
individuell
beschichtet

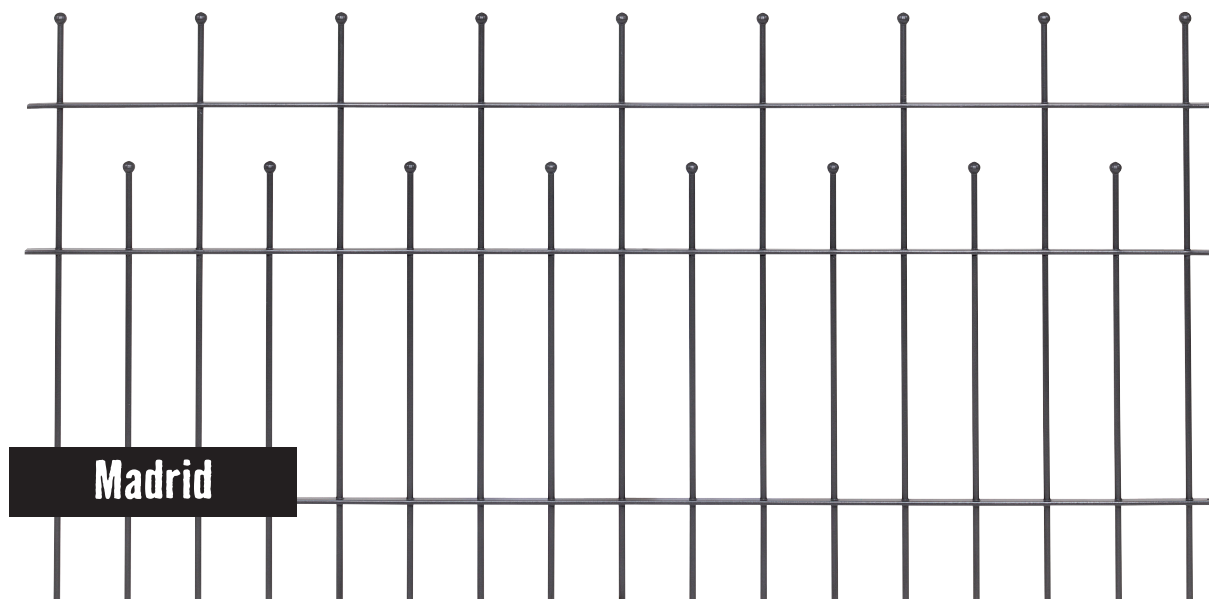

Wissenswertes Madrid:

- Zaunfeldbreite: 2000 mm
- Zaunfeldhöhen: 1000 mm
- Füllstab \varnothing 12 mm, Quertraverse 6 x 25 mm
- Keine Maßanfertigung lieferbar
- Tore werden komplett mit Zubehör geliefert

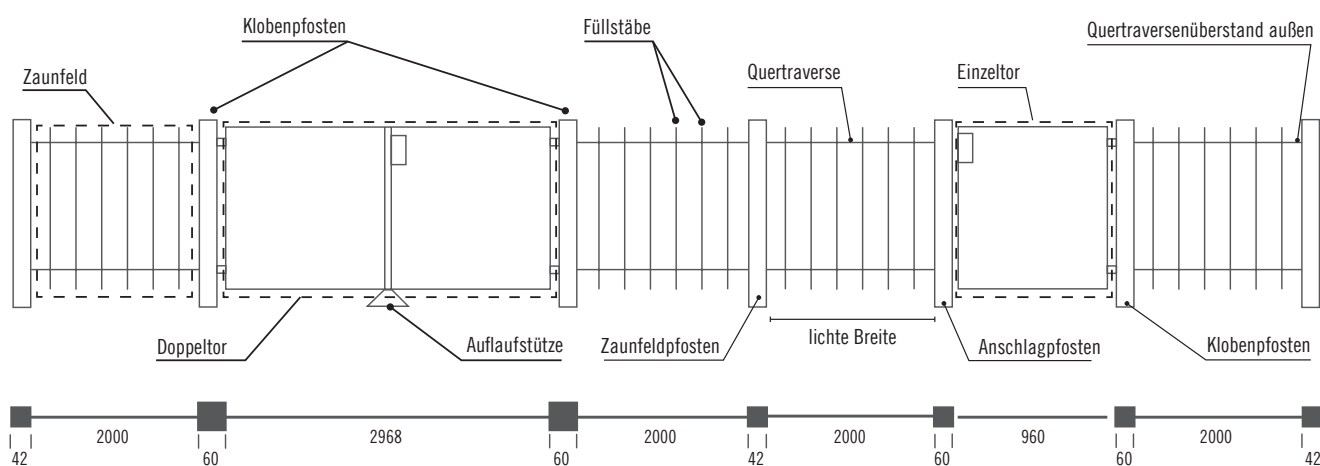

1 Was benötigen Sie für Ihr Zaunsystem?

Hilfreich ist, wenn Sie sich eine Skizze ähnlich nachstehender erstellen! Tragen Sie zunächst Ihre Zaunlänge sowie die Zaunecken ein. Ermitteln Sie so, welche Mengen Sie benötigen.

2 Legen Sie nun die Zaunhöhe fest

und entscheiden Sie, ob Sie die Pfosten einbetonieren oder ob Sie die Pfosten aufschrauben möchten. Bitte beachten Sie, dass Torpfosten zur höheren Stabilität generell einbetoniert werden sollten.

3 Oberflächen

Das Zaunsystem Madrid wird feuerverzinkt geliefert oder verzinkt und anthrazit-metallic kunststoffbeschichtet. Eine Sonderbeschichtung in einem RAL-Farbtönen Ihrer Wahl ist gegen Aufpreis erhältlich.

4 Zaunfeldbreiten

Die Zaunfelder sind in der Standardbreite 2000 mm erhältlich. Bei Bedarf können die Elemente eigenhändig mit einer Eisensäge gekürzt werden. Beachten Sie dabei, dass genügend Überstand der Quertraversen verbleibt, damit die Befestigungswinkel angebracht werden können.

5 Befestigung der Zaunfelder

pro Zaunfeld ist 1 Befestigungssatz (bestehend aus 4 Befestigungswinkeln) sowie 1 Schraubenset (bestehend aus 8 Schrauben) beigelegt. Sie brauchen dieses nicht separat bestellen!

6 Zaunfeldpfosten (40 x 40 mm)

Der exakte Abstand zwischen den Zaunpfosten (lichtes Maß) beträgt analog zu den Zaunfeldern 2000 mm.

7 Einzeltore

Je Einzeltor benötigen Sie 1 Anschlagpfosten und 1 Klobenpfosten. Diese Pfosten gehören nicht zum Lieferumfang der Tore und müssen separat bestellt werden. Das mitgelieferte Montagezubehör umfasst: Schloss, Drücker, Anschlag und verstellbare Kloben.

8 Torpfosten für Einzeltore (60 x 60 mm)

Der exakte Abstand zwischen den Torpfosten (lichtes Maß) beträgt 966 mm. Diese Pfosten sind dem Tor nicht beigelegt und müssen separat bestellt werden.

9 Doppeltore

Je Doppeltor benötigen Sie 2 Klobenpfosten. Diese Pfosten müssen separat bestellt werden. Das mitgelieferte Montagezubehör umfasst: Schloss, Drücker, Anschlag, verstellbarem Kloben, Bodenschieber und Auflaufstütze

10 Torpfosten für Doppeltore (80 x 80 mm)

Der exakte Abstand zwischen den Torpfosten (lichtes Maß) beträgt 2960 mm. Diese Pfosten müssen separat bestellt werden.

Nutzen Sie die vorbereitete Bestellliste auf der Rückseite

Mit den dort vermerkten Bestellnummern wenden Sie sich einfach an Ihren Fachberater, der eine Kommissionsbestellung für Sie auslösen kann.

Bestellliste Madrid

(bitte ausfüllen und an der Garteninfo abgeben)

Projekthöhe		495 mm			735 mm			985 mm			
Bezeichnung	Breite/ Pfostenmaß	Projekt- menge	GAH Art.-Nr.	Hornbach Art.-Nr.	Projekt- menge	GAH Art.-Nr.	Hornbach Art.-Nr.	Projekt- menge	GAH Art.-Nr.	Hornbach Art.-Nr.	
Zaunfelder											
Zaunfeld Madrid, (feuerverzinkt)	2000 mm		535506	3208444		535513	7084844		535520	3208477	
Zaunfeldpfosten zum Einbetonieren, feuerverzinkt	40 x 40 mm		531287	7813304		531294	7813305		515669	7602068	
Zaunfeldpfosten zum Aufdübeln, feuerverzinkt	40 x 40 mm		531300	7813306		531317	7813307		531324	7813308	
Zaunfeld Madrid, (anthrazit-metallic kunststoffbeschichtet)	2000 mm		535445	7602080		535452	7602081		535469	7602082	
Zaunfeldpfosten zum Einbetonieren, verzinkt, anthrazit-metallic kunststoffbeschichtet	40 x 40 mm		531416	7815117		531423	7815118		531430	7815119	
Zaunfeldpfosten zum Aufdübeln, verzinkt, anthrazit-metallic kunststoffbeschichtet	40 x 40 mm		531447	7815120		531454	7815121		531461	7815122	
Einzeltores											
Einzeltor Madrid, (feuerverzinkt)	966 mm		–	–		531201	7813296		531218	7813297	
Anschlagpfosten, feuerverzinkt	60 x 60 mm		–	–		531256	7813301		531270	7813303	
Klobenpfosten, feuerverzinkt	60 x 60 mm		–	–		531249	7813300		531263	7813302	
Einzeltor Madrid, (anthrazit-metallic kunststoffbeschichtet)	966 mm		–	–		531331	7813309		531348	7815110	
Anschlagpfosten, verzinkt, anthrazit-metallic kunststoffbeschichtet	60 x 60 mm		–	–		531386	7815114		531409	7815116	
Klobenpfosten, verzinkt, anthrazit-metallic kunststoffbeschichtet	60 x 60 mm		–	–		531379	7815113		531393	7815115	
Doppeltore											
Doppeltor Madrid, (feuerverzinkt)	2980 mm		–	–		531225	7813298		531232	7813299	
Klobenpfosten, feuerverzinkt	80 x 80 mm		–	–		531584	7815134		531591	7815136	
Doppeltor Madrid, (anthrazit-metallic kunststoffbeschichtet)	2980 mm		–	–		531355	7815111		531362	7815112	
Klobenpfosten, verzinkt, anthrazit-metallic kunststoffbeschichtet	80 x 80 mm		–	–		531607	7815137		531614	7815138	
Ersatz-Befestigung für Zaunfelder											
Ersatz-Befestigung feuerverzinkt			535902	7084847		535902	7084847		535902	7084847	
Ersatz-Befestigung verzinkt, anthrazit-metallic kunststoffbeschichtet			535568	7602089		535568	7602089		535568	7602089	
Projekthöhe			1000 mm			1200 mm			985 mm		
Bezeichnung	Projektlänge	Projekt- menge	GAH Art.-Nr.	Hornbach Art.-Nr.	Projekt- menge	GAH Art.-Nr.	Hornbach Art.-Nr.	Projekt- menge	GAH Art.-Nr.	Hornbach Art.-Nr.	
Zaunset Madrid, bestehend aus Zaunfeldern, Pfosten und Befestigungsmaterial (feuerverzinkt)											
Zaun-Grundset Madrid, feuerverzinkt, zum Einbetonieren 495/10	10 m		507657	6251666							
Zaun-Grundset Madrid, feuerverzinkt, zum Einbetonieren 735/10	10 m					507664	6251667				
Zaun-Grundset Madrid, feuerverzinkt, zum Einbetonieren 985/10	10 m								507671	6251668	
Zaunset Madrid, bestehend aus Zaunfeldern, Pfosten und Befestigungsmaterial (anthrazit-metallic)											
Zaun-Grundset Madrid, anthrazit-metallic, zum Einbetonieren 495/10	10 m		507688	6251669							
Zaun-Grundset Madrid, anthrazit-metallic, zum Einbetonieren 735/10	10 m					507695	6251670				
Zaun-Grundset Madrid, anthrazit-metallic, zum Einbetonieren 985/10	10 m								507725	6251671	

Sonderbeschichtung in RAL-Farbe gewünscht: RAL-Farbnummer (www.ralfarbpalette.de)		RAL-Nr.
--	---	---------

Maßanfertigungen



Basic II



Frankfurt



Hamburg

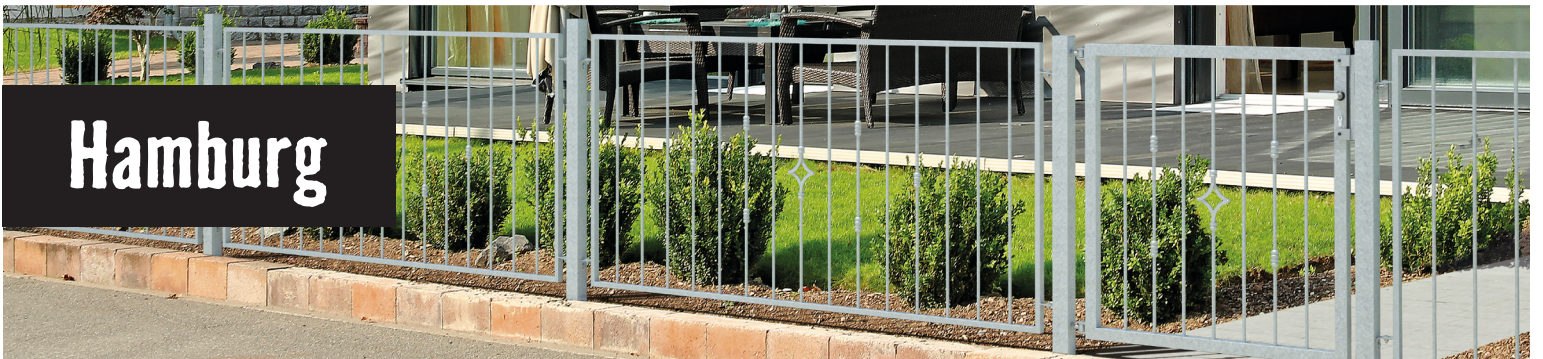

München



Köln



Maßanfertigungen

Systeme bestehend aus:



Oberflächen:

feuerverzinkt
(DIN EN ISO 1461)

auf Wunsch
individuell
beschichtet

Wissenswertes Sonderanfertigungen:

- Zaunfeldbreiten und Höhen werden auf Kundenwunsch individuell und mm-genau angefertigt (bis 2000 mm)
- Die Tore werden mit Pfosten und Zubehör angeboten
- die hochwertige Feuerverzinkung schützt Ihren Zaun langfristig vor Korrosion und Weißrost
- Made in Germany
- 15 Jahre Garantie gegen Durchrosten

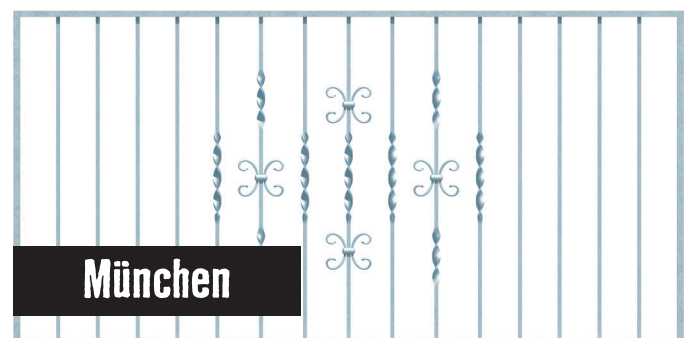
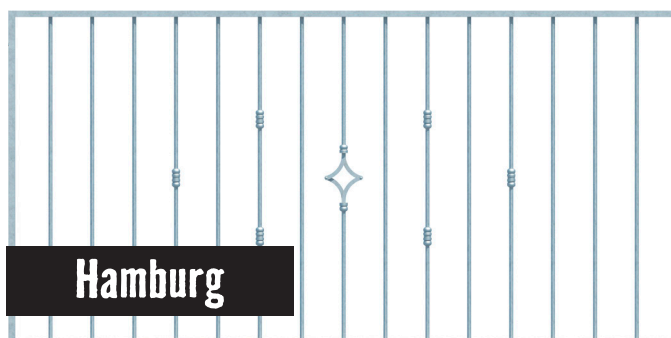
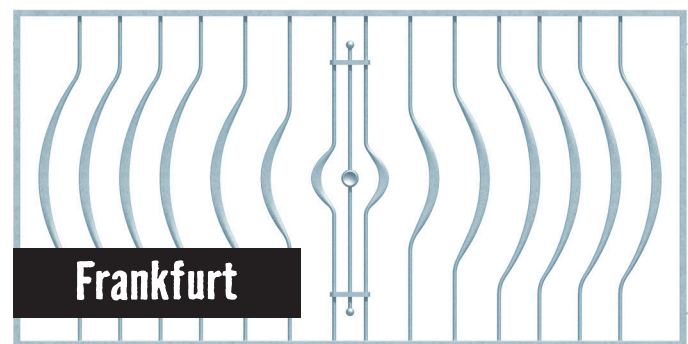

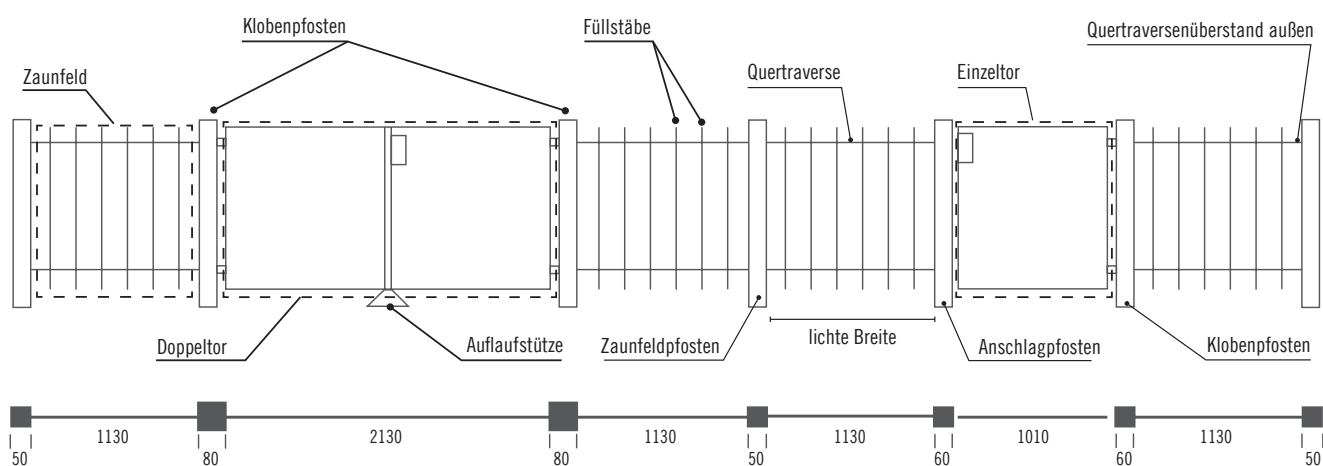

1 Was benötigen Sie für Ihr Zaunsystem?

Hilfreich ist, wenn Sie sich eine Skizze ähnlich nachstehender erstellen! Tragen Sie zunächst Ihre Zaunlänge sowie die Zaunecken ein. Ermitteln Sie so, welche Mengen Sie benötigen.

2 Legen Sie die Zaunhöhe fest

und entscheiden Sie, ob Sie die Pfosten einbetonieren oder aufschrauben möchten. Beachten Sie, dass Torpfosten zur höheren Stabilität generell einbetoniert werden sollten.

3 Oberflächen

Die Zaunsysteme Basic II, Frankfurt, Hamburg, Köln, München werden hochwertig feuerverzinkt passiviert. Eine Sonderbeschichtung in einem RAL-Farbtönen Ihrer Wahl ist gegen Aufpreis erhältlich.

4 Zaunfelder

Diese Zaunsysteme fertigen wir ganz nach Ihren Wünschen! Geben Sie uns das lichte Maß Ihres Zaunfeldes an und wir fertigen es nach Maß (lichtes Maß = Entfernung Innenkante / Innenkante Pfosten) bis maximal 2000 mm. Je nach Modell sind die Höhen fertigungsbedingt eingeschränkt. Bitte achten Sie diesbezüglich auf die Artikeltexte.

5 Befestigung der Zaunfelder

Pro Zaunfeld wird Ihnen 1 Befestigungsset mitgeliefert, bestehend aus 4 Haltern und 8 Schrauben.

6 Zaunfeldpfosten

Passend zu diesen hochwertigen Maßanfertigungen empfehlen wir Ihnen 60 x 60 mm Pfosten mit Aluminiumkappe. Eine schlanke Alternative bilden 40 x 40 mm Pfosten mit Kunststoffkappe. Bitte wählen Sie zwischen der Montageart zum Einbetonieren oder mit untergeschweißter Platte zum Aufschrauben.

7 Einzeltore

Einzeltore werden inkl. zwei Torpfosten sowie passendem Zubehör geliefert. Darin enthalten sind: Drücker, Schraubkloben, Schloß, Profilzylinder, Anschlag mit Befestigungsschrauben. Geben Sie uns das lichte Maß Ihres Einzeltors an und wir fertigen es nach Maß (lichtes Maß = Entfernung Innenkante / Innenkante Pfosten).

8 Torpfosten für Einzeltore

Torpfosten (60 x 60 mm) sind im Einzeltor inbegriffen. Ab einer Flügelbreite von 1250 mm werden 80 x 80 mm Torpfosten verwendet.

9 Doppeltore

Doppeltore werden inkl. zwei Torpfosten sowie passendem Zubehör geliefert. Darin enthalten sind: Drücker, Schraubkloben, Schloß, Profilzylinder, Anschlag mit Befestigungsschrauben, Auflaufstütze und Bodenschieber. Geben Sie uns das lichte Maß Ihres Doppeltors an und wir fertigen es Ihnen nach Maß (lichtes Maß = Entfernung Innenkante / Innenkante Pfosten).

10 Torpfosten für Doppeltore

Torpfosten (60 x 60 mm) sind im Doppeltor inbegriffen. Ab einer Flügelbreite von 1250 mm werden 80 x 80 mm Torpfosten verwendet.

**Nutzen Sie die Artikelnummern auf der Rückseite
und das Bestellformular auf Seite 61**

Mit dem ausgefüllten Formular wenden Sie sich einfach an Ihren Fachberater.

Bestellliste Basic II, Frankfurt, Hamburg, München und Köln

(bitte ausfüllen und an der Garteninfo abgeben)

Projektbreite	ab 1000 mm bis 1250 mm		ab 1251 mm bis 2000 mm	
	GAH Art.-Nr.	Hornbach Art.-Nr.	GAH Art.-Nr.	Hornbach Art.-Nr.
Zaunfelder und Pfosten				
Zaunfeld Basic II, gerade, ohne Pfosten, Höhe 400-1400 mm	565091	5073208	564056	5073208
Zaunfeld Basic II, schräg, ohne Pfosten, Höhe 400-1400 mm	565220	5073208	565022	5073208
Zaunfeld Frankfurt, gerade, ohne Pfosten, Höhe 880-1160	565121	5073208	564087	5073208
Zaunfeld Frankfurt, schräg, ohne Pfosten, Höhe 880-1160	565237	5073208	565039	5073208
Zaunfeld Hamburg, gerade, ohne Pfosten, 400-1000 mm	565152	5073208	564117	5073208
Zaunfeld Hamburg, schräg, ohne Pfosten, 400-1000 mm	565244	5073208	565046	5073208
Zaunfeld München, gerade, ohne Pfosten, 600-1000 mm	565183	5073208	564148	5073208
Zaunfeld München, schräg, ohne Pfosten, 600-1000 mm	565251	5073208	565053	5073208
Zaunfeld Köln, gerade, ohne Pfosten, 610-1000 mm	565213	5073208	564179	5073208
Zaunfeld Köln, schräg, ohne Pfosten, 610-1000 mm	565268	5073208	565060	5073208
Zaunpfosten Sonderlänge, zum Einbetonieren, 40x40/900-1900 mm	564186	5073208	564186	5073208
Zaunpfosten Sonderlänge, zum Einbetonieren, 60x60/900-1900 mm	564193	5073208	564193	5073208
Zaunpfosten Sonderlänge, zum Aufschrauben, 40x40/900-1500 mm	563981	5073208	563981	5073208
Zaunpfosten Sonderlänge, zum Aufschrauben, 60x60/900-1500 mm	563998	5073208	563998	5073208
Einzel Tore (bis 2000 mm Höhe)				
Einzel Tor Basic II, mit Pfosten	565077	5073208	564032	5073208
Einzel Tor Frankfurt, mit Pfosten	565107	5073208	564063	5073208
Einzel Tor Hamburg, mit Pfosten	565138	5073208	564094	5073208
Einzel Tor München, mit Pfosten	565169	5073208	564124	5073208
Einzel Tor Köln, mit Pfosten	565190	5073208	564155	5073208
Doppeltore (bis 2000 mm Höhe)				
Doppeltor Basic II, mit Pfosten, Breite 2000-2500 mm	565084	5073208	564049	5073208
Doppeltor Frankfurt, mit Pfosten, Breite 2000-2500 mm	565114	5073208	564070	5073208
Doppeltor Hamburg, mit Pfosten, Breite 2000-2500 mm	565145	5073208	564100	5073208
Doppeltor München, mit Pfosten, Breite 2000-2500 mm	565176	5073208	564131	5073208
Doppeltor Köln, mit Pfosten, Breite 2000-2500 mm	565206	5073208	564162	5073208

Das Bestellformular finden Sie auf Seite 52

Mit dem ausgefüllten Formular wenden Sie sich einfach an Ihren Fachberater.

Hornbach Sonderbestell-Nr.: 5073208

Toröffnungsrichtungen

Einzel Tore

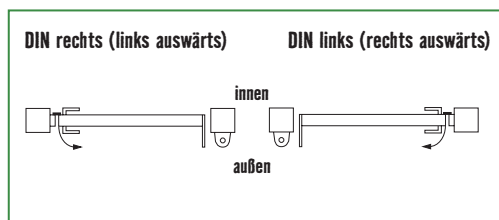
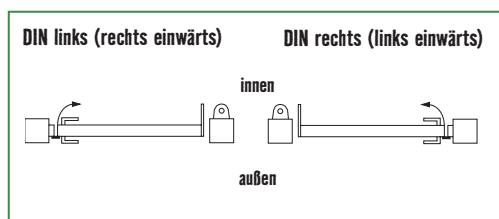

Doppeltore

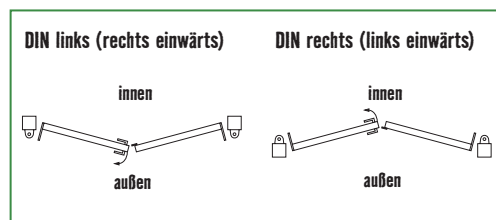
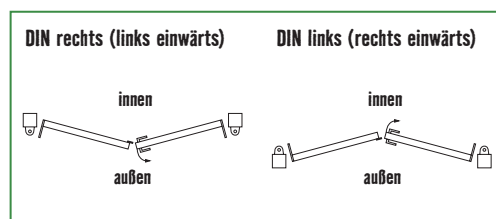

Zaungabione Step²

Step²



In feuerverzinkt und anthrazit erhältlich!

Montagevideo



Zaungabione Step²

Systeme bestehend aus:

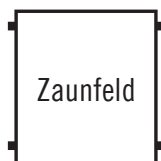

Zaunfeld

- + Gabionenwand-Pfosten
- + Doppelstabmatten
- + Distanzhalter
- + Flacheisen
- + Schrauben
- + Innensechskantschlüssel

Oberflächen:

anthrazit
kunststoff-
beschichtet
(RAL 7016)

feuerverzinkt
(DIN EN ISO 1461)

Wissenswertes Step²:

- Zaungabionenbreite: 2000 mm
- Zaungabionenhöhe: 1000 mm und 1800 mm
- Maschenbreite: 50 x 200 mm
- Pfostenmaß: 120 x 40 mm, zum Einbetonieren oder Aufschrauben
- Bautiefe: 150 mm
- Empfohlene Steinkörnung: 60-90 mm
- Perfekt kombinierbar mit klassischen Doppelstabmatten ohne zusätzliche Pfosten

Füllmengen:

- Höhe 1000 mm → ca. 480 kg*
- Höhe 1800 mm → ca. 864 kg*

Bei Füllmaterialien mit einer kleineren Körnung als 60 mm, kleiden Sie die Innenseite der Zaungabione Step² mit Schweißgittergeflecht aus. Weitere Informationen erhalten Sie bei Ihrem Fachberater.

* Bitte beachten Sie die Füllgewichte in Abhängigkeit der Füllmaterialien

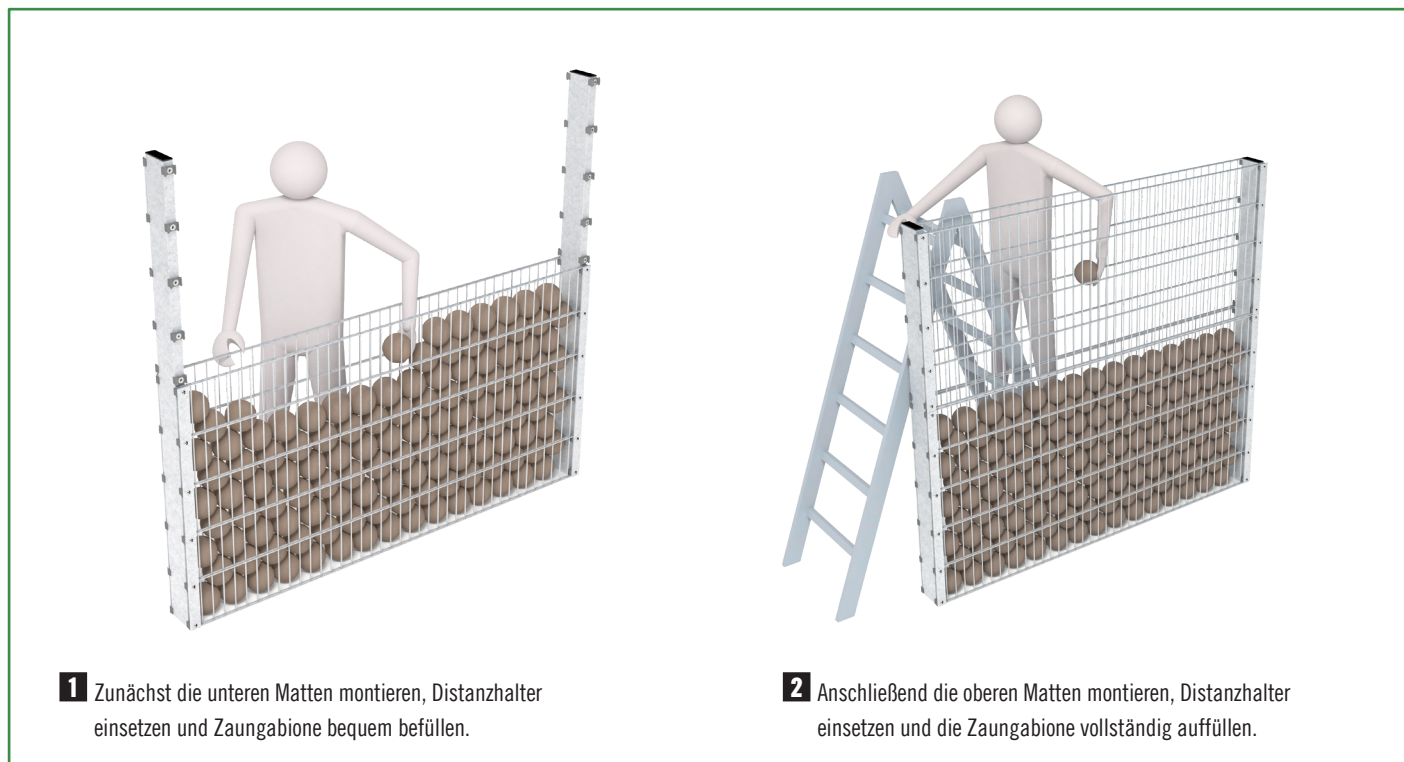

1 Zunächst die unteren Matten montieren, Distanzhalter einsetzen und Zaungabione bequem befüllen.

2 Anschließend die oberen Matten montieren, Distanzhalter einsetzen und die Zaungabione vollständig auffüllen.

Unsere Empfehlung für einen sicheren Stand:

Um ein Wegsacken zu verhindern achten Sie auf einen festen Untergrund bevor Sie die Körbe aufstellen. Eine Schotterschicht eignet sich sehr gut.

Achtung: Bitte erkundigen Sie sich bezüglich der Bauvorschriften bei der örtlichen Kommune oder der Gemeinde. Eine statische Prüfung wird auch aus versicherungstechnischen Gründen empfohlen. Dieses System eignet sich nicht zur Hangabsicherung.

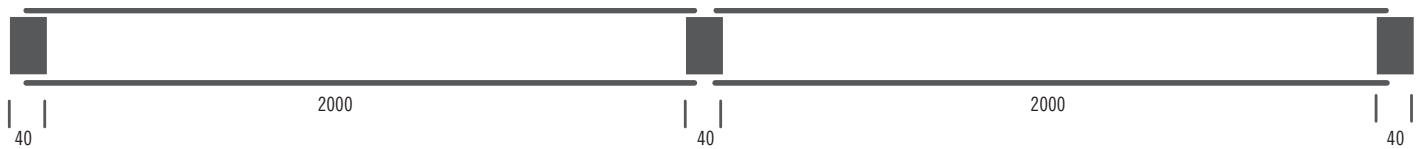

1 Was benötigen Sie für Ihre Zaungabione?

Hilfreich ist, wenn Sie sich eine Skizze ähnlich obenstehender erstellen! Tragen Sie zunächst Ihre Zaunmatten und Gabionenwand-Pfosten ein. Ermitteln Sie so, welche Mengen Sie benötigen.

2 Legen Sie nun die Gabionenwandhöhe fest

3 Oberflächen

Das System Step² ist in feuerverzinkt und anthrazit lieferbar. Eine Beschichtung in Sonderfarben ist nicht möglich.

4 Zaunfeldbreiten

Die Matten haben eine Breite von 2000 mm (Typ 6/5/6). Die Maschenweite beträgt 50 x 200 mm. Eine Möglichkeit der Maßanfertigung besteht nicht, die Matten können im Bedarfsfall eigenhändig gekürzt werden.

5 Gabionenwand Pfosten (120 x 40 mm)

Der Pfostenabstand Mitte / Mitte Pfosten beträgt 2025 mm. Bitte beachten Sie auch das Montagevideo für den korrekten Aufbau.

NEU: Gabionenwandpfosten sind nun auch zum Aufschrauben erhältlich.

6 Befestigungssets

Um Matten am Gabionenwand-Pfosten zu befestigen, benötigen Sie bei einer Wandhöhe von 1000 mm 2 Flacheisen Sets (1 Set pro Pfosten) und 1 Pack Innensechskantschrauben.

Bei einer Wandhöhe von 1800 mm benötigen Sie 2 Flacheisen Sets (1 Set pro Pfosten) und 2 Pack Innensechskantschrauben.

7 Distanzhalter

Um ein Ausbeulen der Matten zu verhindern, werden die Distanzhalter in die senkrechten Stäbe eingehakt, idealerweise nahe der Kreuzpunkte.

(Ein Set = 30 Stück Haken = ausreichend für eine Gabionenwandhöhe von 1800 mm)

8 Steinkörnung

Wählen Sie den passenden Stein aus dem umfangreichen Angebot in Ihrem Hornbach Baumarkt aus.

Empfohlene Steinkörnung: 60 - 90 mm. Bei Füllmaterialien mit einer kleineren Körnung als 60 mm, kleiden Sie die Innenseite der Zaungabione Step² mit Schweißgittergeflecht aus. Weitere Informationen erhalten Sie bei Ihrem Fachberater.

Distanzhalterpositionen

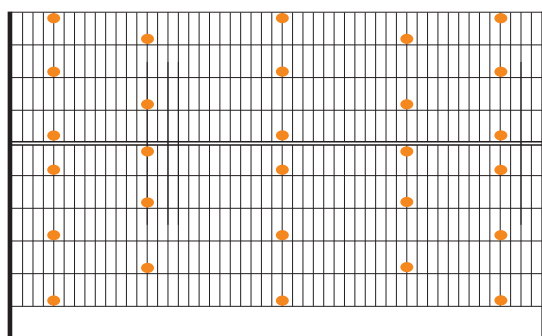

Grundset

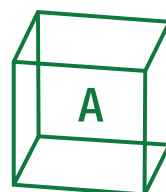

Anbausset

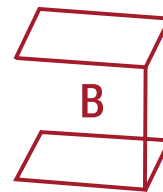

Nutzen Sie die vorbereitete Bestellliste auf der Rückseite

Mit den dort vermerkten Bestellnummern wenden Sie sich einfach an Ihren Fachberater, der eine Kommissionsbestellung für Sie auslösen kann.

Bestellliste Zaungabione Step²

(bitte ausfüllen und an der Garteninfo abgeben)

Projektlänge		1000 mm			1800 mm		
Bezeichnung	Breite/ Pfostenmaß	Projekt- menge	GAH Art.-Nr.	Hornbach Art.-Nr.	Projekt- menge	GAH Art.-Nr.	Hornbach Art.-Nr.
Zaungabione STEP² zum Einbetonieren (feuerverzinkt)							
Pfosten STEP ² , zum Einbetonieren, 1500 mm	120x40 mm		646066	5753579			
Doppelstab-Gittermatte, 2000 x 1000 mm	2000 mm		642761	8686343			
Set Flacheisen, für Höhe 1 m, (im Set je 2 Stück)			646134	5753584			
Set Distanzhalter, (im Bund je 30 Stück) (benötigte Menge 15 Stk.)			671488	5753590			
Innensechskantschraube,VA, (im Set je 24 Stück)			646110	5753583			
Innensechskantschlüssel, vernickelt, 5,5 mm			657048	7401225			
Zaungabione STEP² zum Einbetonieren (feuerverzinkt)							
Pfosten STEP ² , zum Einbetonieren, 2400 mm	120x40 mm					646073	5753580
Doppelstab-Gittermatte, 2000 x 1000 mm	2000 mm					642761	8686343
Doppelstab-Gittermatte, 2000 x 800 mm	2000 mm					642754	8896610
Set Flacheisen, für Höhe 1,80 m, (im Set je 4 Stück)						646141	5753585
Set Distanzhalter, (im Bund je 30 Stück) (benötigte Menge 28 Stk.)						671488	5753590
Innensechskantschraube,VA, (im Set je 24 Stück)						646110	5753583
Innensechskantschlüssel, vernickelt, 5,5 mm						657048	7401225
Zaungabione STEP² zum Aufschrauben (feuerverzinkt)							
Pfosten STEP ² , zum Aufschrauben, 1070 mm	120x40 mm		646080	5753581			
Pfosten STEP ² , zum Aufschrauben, 1890 mm	120x40 mm					646097	5753582
Zaungabione STEP² zum Einbetonieren (anthrazit)							
Pfosten STEP ² , zum Einbetonieren, 1500 mm	120x40 mm		646218	6763637			
Doppelstab-Gittermatte, 2000 x 1000 mm	2000 mm		642907	8686351			
Set Flacheisen, für Höhe 1 m, (im Set je 2 Stück)			646165	6758780			
Set Distanzhalter, (im Bund je 30 Stück) (benötigte Menge 15 Stk.)			671488	5753590			
Innensechskantschraube,VA, (im Set je 24 Stück)			646110	5753583			
Innensechskantschlüssel, vernickelt, 5,5 mm			657048	7401225			
Zaungabione STEP² zum Einbetonieren (anthrazit)							
Pfosten STEP ² , zum Einbetonieren, 2400 mm	120x40 mm					646226	6758783
Doppelstab-Gittermatte, 2000 x 1000 mm	2000 mm					642907	8686351
Doppelstab-Gittermatte, 2000 x 800 mm	2000 mm					642891	8896612
Set Flacheisen, für Höhe 1,80 m, (im Set je 4 Stück)						646172	6756959
Set Distanzhalter, (im Bund je 30 Stück) (benötigte Menge 28 Stk.)						671488	5753590
Innensechskantschraube,VA, (im Set je 24 Stück)						646110	5753583
Innensechskantschlüssel, vernickelt, 5,5 mm						657048	7401225
Zaungabione STEP² zum Aufschrauben (anthrazit)							
Pfosten STEP ² , zum Aufschrauben, 1070 mm	120x40 mm		646233	10265658			
Pfosten STEP ² , zum Aufschrauben, 1890 mm	120x40 mm					646240	10265659
Projektlänge		1000 mm			1800 mm		
Bezeichnung	Projektlänge	Projekt- menge	GAH Art.-Nr.	Hornbach Art.-Nr.	Projekt- menge	GAH Art.-Nr.	Hornbach Art.-Nr.
Grund-Zaunset STEP², bestehend aus Zaunfeldern, Pfosten und Befestigungsmaterial (anthrazit)							
Grundset Step ² Höhe 1000, zum Einbetonieren	2 m		646257	6583024			
Grundset Step ² Höhe 1800, zum Einbetonieren	2 m					646264	6583025
Anbau-Zaunset STEP², bestehend aus Zaunfeldern, Pfosten und Befestigungsmaterial (anthrazit)							
Anbauset Step ² Höhe 1000, zum Einbetonieren	2 m		646271	6583026			
Anbauset Step ² Höhe 1800, zum Einbetonieren	2 m					646288	6583027
Grund-Zaunset STEP², bestehend aus Zaunfeldern, Pfosten und Befestigungsmaterial (feuerverzinkt)							
Grundset Step ² Höhe 1000, zum Einbetonieren	2 m		642204	5849064			
Grundset Step ² Höhe 1800, zum Einbetonieren	2 m					642211	5849065
Anbau-Zaunset STEP², bestehend aus Zaunfeldern, Pfosten und Befestigungsmaterial (feuerverzinkt)							
Anbauset Step ² Höhe 1000, zum Einbetonieren	2 m		642228	5849066			
Anbauset Step ² Höhe 1800, zum Einbetonieren	2 m					642235	5849067
Grund-Zaunset STEP², bestehend aus Zaunfeldern, Pfosten und Befestigungsmaterial (anthrazit)							
Grundset Step ² Höhe 1000, zum Aufschrauben	2 m		646295	6583028			
Grundset Step ² Höhe 1800, zum Aufschrauben	2 m					646301	6583029
Anbau-Zaunset STEP², bestehend aus Zaunfeldern, Pfosten und Befestigungsmaterial (anthrazit)							
Anbauset Step ² Höhe 1000, zum Aufschrauben	2 m		646318	6583030			
Anbauset Step ² Höhe 1800, zum Aufschrauben	2 m					646325	6583031
Grund-Zaunset STEP², bestehend aus Zaunfeldern, Pfosten und Befestigungsmaterial (feuerverzinkt)							
Grundset Step ² Höhe 1000, zum Aufschrauben	2 m		642242	5849068			
Grundset Step ² Höhe 1800, zum Aufschrauben	2 m					642259	5849069
Anbau-Zaunset STEP², bestehend aus Zaunfeldern, Pfosten und Befestigungsmaterial (feuerverzinkt)							
Anbauset Step ² Höhe 1000, zum Aufschrauben	2 m		642266	5849070			
Anbauset Step ² Höhe 1800, zum Aufschrauben	2 m					642273	5849071

Optionales Zubehör Step²

Zaunanschlussleiste für die Befestigung von Zaunelementen:

- Mit der stabilen Zaunanschlussleiste können Sie Ihren Zaun oder Ihre Gabione ganz individuell und nach Wunsch gestalten.
- Die variable Zaunanschlussleiste kann zum Befestigen von Zaunelementen an einem Torpfosten oder Gabionenpfosten verwendet werden
- Mit der stabilen Zaunanschlussleiste können Sie ganz individuell und nach Wunsch Ihren Zaun gestalten.
- Das besonders starke Winkeleisen klemmt verschiedene Materialien bis zu einer Stärke von bis zu 3,2 mm.
- Ob Holzelemente, Gittermatten, einzelne Edelstahl Felder, WPC Dielen etc., hier sind keine Grenzen gesetzt. Beachten Sie, dass bei dickeren Materialstärken auf längere Schrauben zurückgegriffen werden muss.

Weitere Informationen:

- Aus stabilen Winkeleisen 60x45 mm
- Zubehörhinweis: Die Lieferung erfolgt inkl. Schrauben
- Setbestandteile: einem Winkeleisen, einem Flacheisen, passenden Schrauben, Muttern und Unterlegscheiben aus Edelstahl
- Auf Anfrage lieferbar: Kunststoffbeschichtungen in allen RAL-Farben

Oberflächen:

anthrazit
kunststoff-
beschichtet
(RAL 7016)

feuerverzinkt
(DIN EN ISO 1461)

grün
kunststoff-
beschichtet
(RAL 6005)

Passende Zaunanschlussleiste separat bestellen:

Bezeichnung	GAH Art.-Nr.	Hornbach Art.-Nr.
Zaunanschlussleiste		
Stahl roh, feuerverzinkt, anthrazit kunststoffbeschichtet, Höhe 800 mm	623210	10352362
Stahl roh, feuerverzinkt, anthrazit kunststoffbeschichtet, Höhe 1000 mm	623227	10352260
Stahl roh, feuerverzinkt, anthrazit kunststoffbeschichtet, Höhe 1200 mm	623234	10352367
Stahl roh, feuerverzinkt, anthrazit kunststoffbeschichtet, Höhe 1400 mm	623241	10352366
Stahl roh, feuerverzinkt, anthrazit kunststoffbeschichtet, Höhe 1600 mm	623258	10352372
Stahl roh, feuerverzinkt, anthrazit kunststoffbeschichtet, Höhe 1800 mm	623265	10352371
Stahl roh, feuerverzinkt, anthrazit kunststoffbeschichtet, Höhe 2000 mm	623272	10352368



Zaungabione Cluster

Cluster



Jetzt auch in Anthrazit erhältlich!

Montagevideo



Zaungabione Cluster

Systeme bestehend aus:

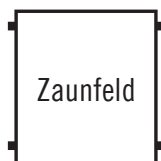

Zaunfeld

- + Innenliegende Pfosten
- + Doppelstabmatten
- + Seitengitter
- + Distanzhalter
- + Winkelhaken Cluster

Oberflächen:

anthrazit
kunststoff-
beschichtet
(RAL 7016)

feuerverzinkt
(DIN EN ISO 1461)

Wissenswertes Cluster:

- Zaungabionenbreite: 2000 mm
- Zaungabionenhöhe: 800 mm, 1000 mm und 1800 mm
- Maschenbreite: 50 x 200 mm
- Bautiefe von 300 mm
- Stabilität durch Pfosten zum Einbetonieren (innenliegend, verdeckt)
- Gitter können eigenhändig mit einem Bolzenschneider gekürzt werden
- Empfohlene Steinkörnung: 60-120 mm

Füllmengen:

- Höhe 800 mm → ca. 768 kg*
- Höhe 1000 mm → ca. 960 kg*
- Höhe 1800 mm → ca. 1728 kg*

Bei Füllmaterialien mit einer kleineren Körnung als 60 mm, kleiden Sie die Innenseite der Zaungabione Cluster mit einem Schweißgitter Geflecht aus. Weitere Informationen erhalten Sie bei Ihrem Fachberater.

* Bitte beachten Sie die Füllgewichte in Abhängigkeit der Füllmaterialien

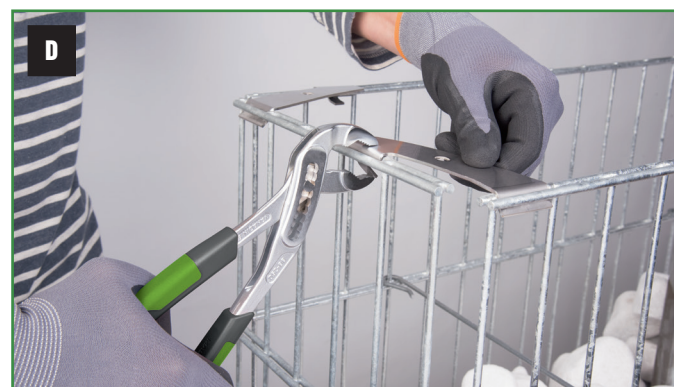
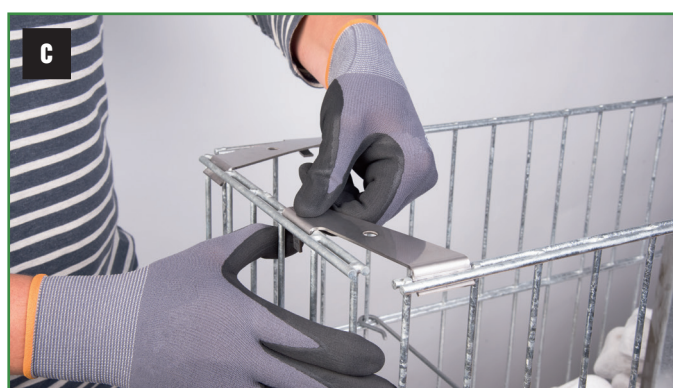

Unsere Empfehlung für einen sicheren Stand:

Um ein Wegsacken zu verhindern achten Sie auf einen festen Untergrund bevor Sie die Körbe aufstellen. Eine Schotterschicht eignet sich sehr gut.

Achtung: Bitte erkundigen Sie sich bezüglich der Bauvorschriften bei der örtlichen Kommune oder der Gemeinde. Eine statische Prüfung wird auch aus versicherungstechnischen Gründen empfohlen. Dieses System eignet sich **nicht** zur Hangabsicherung.



1 Was benötigen Sie für Ihre Zaungabione?

Hilfreich ist, wenn Sie sich eine Skizze ähnlich obenstehender erstellen! Tragen Sie zunächst Ihre Zaunmatten und Gabionenwand-Pfosten ein. Ermitteln Sie so, welche Mengen Sie benötigen.

2 Legen Sie die Gabionenwandhöhe fest

3 Oberflächen

Das System Cluster ist in feuerverzinkt und anthrazit lieferbar.

4 Zaunfeldbreiten

Die Matten haben eine Breite von 2000 mm (Typ 6/5/6). Bei Bedarf können die Elemente eigenhändig gekürzt werden.

5 Gabionenpfosten (innenliegend 60 x 60 mm)

Der Pfostenabstand sollte 1,5 m nicht überschreiten. Der Pfosten wird später komplett mit Steinen umschlossen. Beachten Sie auch das Montagevideo für den korrekten Aufbau.

6 Gabionenkörbe

Grundkörbe (geschlossener Quader), bestehen aus 4 Seiten.
2 Doppelstabmatten 2m und 2 Seitengitter 250 mm.
Anbaukörbe (einseitig geöffneter Quader) bestehen aus 3 Seiten.
2 Doppelstabmatten 2m und 1 Seitengitter 250 mm.
An Grundkörbe können weitere Anbaukörbe auf der selben Ebene installiert werden.

Tipp: Durch 4 schmale Seitengitter können auch ganz einfach Steinsäulen gebaut werden. Ideale Kombination mit klassischen Doppelstabmatten mit Hilfe des Winkelhakens. Montage über Eck problemlos möglich.

7 Winkelhaken Cluster

Der Winkelhaken Cluster ist aus Edelstahl und dient zur Fixierung der einzelnen Gitter. Der Winkelhaken wird einfach in die Matte eingehakt und am Ende umgeknickt. Die Anzahl der Winkelhaken finden Sie in der Bestellliste

8 Distanzhalter

Um ein Ausbeulen der Matten zu verhindern, werden die Distanzhalter in die senkrechten Stäbe eingehakt, idealerweise nahe der Kreuzpunkte.

1 Bund Distanzhalter (im Set je 15 Stück), sind ausreichend für die Höhe 1000 mm und 2 Bund Distanzhalter für 1800 mm.

9 Steinkörnung

Wählen Sie den passenden Stein aus dem umfangreichen Angebot in Ihrem Hornbach Baumarkt aus.

Empfohlene Steinkörnung: 60 - 90 mm. Bei Füllmaterialien mit einer kleineren Körnung als 60 mm, kleiden Sie die Innenseite der Zaungabione Cluster mit Schweißgittergeflecht aus. Weitere Informationen erhalten Sie bei Ihrem Fachberater.

Distanzhalterpositionen

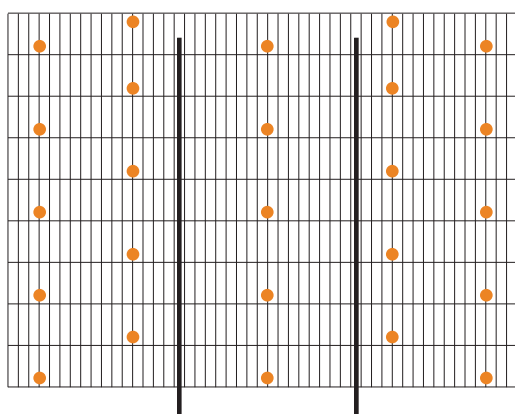

Bestellliste Zaungabione Cluster

(bitte ausfüllen und an der Garteninfo abgeben)

Projekthöhe	800 mm				1000 mm				1800 mm		
Bezeichnung	Breite/ Pfostenmaß	Projekt- menge	GAH Art.-Nr.	Hornbach Art.-Nr.	Projekt- menge	GAH Art.-Nr.	Hornbach Art.-Nr.	Projekt- menge	GAH Art.-Nr.	Hornbach Art.-Nr.	
Zaungabione CLUSTER zum Einbetonieren, (feuerverzinkt)											
Doppelstab-Gittermatte 2000 x 800 mm			642754	8896610							
Seitengitter 250 x 800 mm			671358	5753587							
Winkelhaken CLUSTER (Benötigte Menge 12 Stk.)			671211	6235962							
Pfosten 1500 mm			634056	8522383							
Distanzhalter (im Bund je 15 Stck.) (Benötigte Menge 13 Stk.)			671495	5753591							
Zaungabione CLUSTER zum Einbetonieren (feuerverzinkt)											
Doppelstab-Gittermatte 2000 x 1000 mm						642761	8686343				
Seitengitter 250 x 1000 mm						671365	5753588				
Winkelhaken CLUSTER (Benötigte Menge 16 Stk.)						671211	6235962				
Pfosten 1500 mm						634056	8522383				
Distanzhalter (im Bund je 15 Stck.) (Benötigte Menge 15 Stk.)						671495	5753591				
Zaungabione CLUSTER zum Einbetonieren (feuerverzinkt)											
Doppelstab-Gittermatte 2000 x 800 mm									642754	5753578	
Doppelstab-Gittermatte 2000 x 1000 mm									642761	8686343	
Seitengitter 250 x 1800 mm									671372	5753589	
Winkelhaken CLUSTER (Benötigte Menge 24 Stk.)									671211	6235962	
Pfosten 2500 mm									634070	8522385	
Distanzhalter (im Bund je 15 Stck.) (Benötigte Menge 25 Stk.)									671495	5753591	
Zaungabione CLUSTER zum Einbetonieren, (anthrazit)											
Doppelstab-Gittermatte 2000 x 800 mm			642891	8896612							
Seitengitter 250 x 800 mm			671389	6762823							
Winkelhaken CLUSTER (Benötigte Menge 12 Stk.)			671211	6235962							
Pfosten 1500 mm			634056	8522383							
Distanzhalter (im Bund je 15 Stck.) (Benötigte Menge 13 Stk.)			671495	5753591							
Zaungabione CLUSTER zum Einbetonieren (anthrazit)											
Doppelstab-Gittermatte 2000 x 1000 mm						642907	8686351				
Seitengitter 250 x 1000 mm						671396	6762822				
Winkelhaken CLUSTER (Benötigte Menge 16 Stk.)						671211	8235962				
Pfosten 1500 mm						634056	8522383				
Distanzhalter (im Bund je 15 Stck.) (Benötigte Menge 15 Stk.)						671495	5753591				
Zaungabione CLUSTER zum Einbetonieren (anthrazit)											
Doppelstab-Gittermatte 2000 x 1800 mm									642945	6650102	
Seitengitter 250 x 1800 mm									671402	6235962	
Winkelhaken CLUSTER (Benötigte Menge 24 Stk.)									671211	8235962	
Pfosten 2500 mm									634070	8522385	
Distanzhalter (im Bund je 15 Stck.) (Benötigte Menge 25 Stk.)									671495	5753591	
Projekthöhe	800 mm				1000 mm				1800 mm		
Bezeichnung	Projektlänge	Projekt- menge	GAH Art.-Nr.	Hornbach Art.-Nr.	Projekt- menge	GAH Art.-Nr.	Hornbach Art.-Nr.	Projekt- menge	GAH Art.-Nr.	Hornbach Art.-Nr.	
Grund-Zaunset CLUSTER, bestehend aus Zaunfeldern, innenliegenden Pfosten und Winkelhaken Cluster (anthrazit)											
Grundset Cluster Höhe 800 mm, zum Einbetonieren	2 m		642075	6583018							
Grundset Cluster Höhe 1000 mm, zum Einbetonieren	2 m					642082	6583019				
Grundset Cluster Höhe 1800 mm, zum Einbetonieren	2 m								642099	6583020	
Anbau-Zaunset CLUSTER, bestehend aus Zaunfeldern, innenliegenden Pfosten und Winkelhaken Cluster (anthrazit)											
Anbauset Cluster Höhe 800 mm, zum Einbetonieren	2 m		642105	6583021							
Anbauset Cluster Höhe 1000 mm, zum Einbetonieren	2 m					642112	6583022				
Anbauset Cluster Höhe 1800 mm, zum Einbetonieren	2 m								642129	6583023	
Grund-Zaunset CLUSTER, bestehend aus Zaunfeldern, innenliegenden Pfosten und Winkelhaken Cluster (feuerverzinkt)											
Grundset Cluster Höhe 800 mm, zum Einbetonieren	2 m		642013	6259580							
Grundset Cluster Höhe 1000 mm, zum Einbetonieren	2 m					642020	6259581				
Grundset Cluster Höhe 1800 mm, zum Einbetonieren	2 m								642037	6259582	
Anbau-Zaunset CLUSTER, bestehend aus Zaunfeldern, innenliegenden Pfosten und Winkelhaken Cluster (feuerverzinkt)											
Anbauset Cluster Höhe 800 mm, zum Einbetonieren	2 m		642044	6259583							
Anbauset Cluster Höhe 1000 mm, zum Einbetonieren	2 m					642051	6259584				
Anbauset Cluster Höhe 1800 mm, zum Einbetonieren	2 m								642068	6259585	

Anfrageformular für maßgefertigte Zaunanlagen

Modellname:			Höhe in mm: Höhe in mm
Montageart:	Aufschrauben	Einbetonieren	40x40 mm Pfosten	60x60 mm Pfosten
	○	○	○	○
	Mauerpfosten vorhanden?			
	○	Messen Sie die lichte Breite (Abstand zwischen den Innenseiten der Pfosten) um die Zaunfeldlänge zu bestimmen.	 lichte Breite in mm
Tore	Einzeltor		Doppeltor	
Tore sind nur in waagerechten Streckenabschnitten möglich und müssen einbetoniert werden!	○ lichte Breite x Höhe in mm	○ lichte Breite x Höhe in mm

Sonderbeschichtung in RAL-Farbe gewünscht: RAL-Farbnummer (www.ralfarbpalette.de)	○ RAL-Nr.
Gesamtlänge der Zaunanlage inkl. Einzel- oder Doppeltor (in m): Bei Angabe einer Gesamtstrecke teilen wir für Sie alle Felder in eine gleiche Feldbreite auf. Wenn andere Maße gewünscht sind, teilen Sie uns diese bitte mit.		

Steigung/Gefälle:		
Höhe in mm	ergibt in Prozent	
		Um die Steigung zu messen, benötigen Sie eine Holzlatte, diese wird am Berg aufgelegt. Mit der Wasserwaage ausrichten und die Höhe zum Boden messen. Anschließend die gemessene Höhe durch die Länge der Holzlatte teilen.
Beispiel:		
50 mm	$50 / 1000 = 0,05$ = 5 %	Lattenlänge: 1000 mm Höhe zum Boden: 50 mm

Kunden- und Marktdaten	
Name Fachberater	
Baumarkt / Ort	
Telefon Fachberater	

Name Kunde	
Telefon Kunde	
E-Mail Kunde	

Lieferanschrift	
Empfänger	
Straße / Hausnummer	
PLZ / Ort	
Telefon Empfänger	
Stempel Handelspartner	

Skizze

Hier finden Sie Platz für eine Skizze des geplanten Zaunverlaufs.

