



**HANTECH**

Artikelnummer: 10474165(DE)

10474167(CH)

# OPERATING INSTRUCTIONS BEDIENUNGSANLEITUNGEN

- EN** \\ Local air conditioner
- DE** \\ Lokales Klimagerät
- CZ** \\ Místní Klimatizační zařízení
- FR** \\ Climatiseur local
- IT** \\ Condizionatore d'aria locale
- NL** \\ Lokale airconditioner
- RO** \\ Climatizare local
- SE** \\ Lokal luftkonditionering
- SK** \\ Miestny klimatizačný prístroj

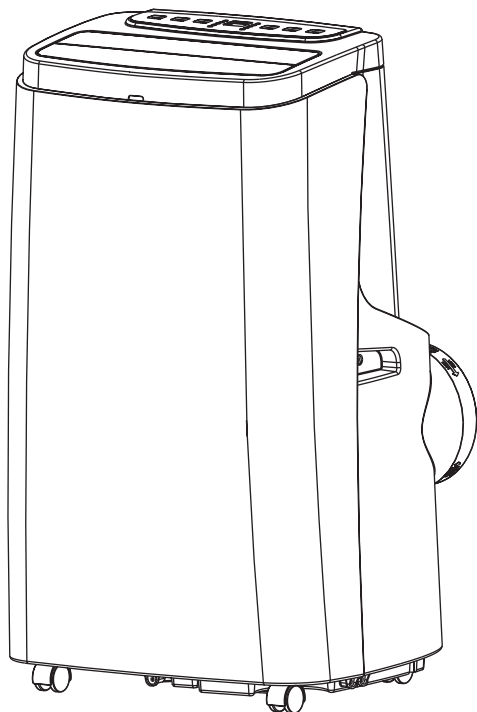



## Table of Contents

---

1. Attention Matters .....	3
2. Features and Components .....	5
3. Control Setting .....	7
4. Protection function .....	9
5. Installation and adjustment .....	9
6. Drainage Instructions.....	11
7. Maintenance.....	12
8. Unit Storage .....	13
9. Troubleshooting.....	13
10. Addendum .....	20

The refrigerant used in mobile air conditioners is the environmentally friendly hydrocarbon R290. This refrigerant is odorless, and compared to the alternative refrigerant, the R290 is an ozone-free refrigerant, and its effect is very low.

Please read the instructions before use and repair.

The drawings provided in this manual may not be the same as the physical objects. Please refer to the physical objects.



# 1. Attention Matters

---

## Warning matters:

- Do not use means to accelerate the defrosting process or to clean, other than those recommended by the manufacturer.
- The appliance shall be stored in a room without continuously operating ignition sources (for example: open flames, an operating gas appliance or an operating electric heater.).
- Do not pierce or burn.
- Be aware that refrigerants may not contain an odour.
- Appliance shall be installed, operated and stored in a room with a floor area larger than 12 m<sup>2</sup>.
- Keep any required ventilation openings clear of obstruction.
- Servicing shall be performed only as recommended by the manufacturer.
- The appliance shall be stored in a well-ventilated area where the room size corresponds to the room area as specified for operation.
- Any person who is involved with working on or breaking into a refrigerant circuit should hold a current valid certificate from an industry-accredited assessment authority, which authorises their competence to handle refrigerants safely in accordance with an industry recognised assessment specification.
- Servicing shall only be performed as recommended by the equipment manufacturer. Maintenance and repair requiring the assistance of other skilled personnel shall be carried out under the supervision of the person competent in the use of flammable refrigerants.

- All working procedure that affects safety means shall only be carried by competent persons.



## Notes:

- \* The air conditioning is only suitable for indoor use, and is not suitable for other applications.
- \* Follow local grid interconnection rules while installing the air conditioning and ensure that it is properly grounded. If you have any question on electrical installation, follow the instructions of the manufacturer, and if necessary, ask a professional electrician to install it.
- \* Place the machine in a flat and dry place and keep a distance of above 50cm between the machine and the surrounding objects or walls.
- \* After the air conditioning is installed, ensure that the power plug is intact and firmly plugged into the power outlet, and place the power cord orderly to prevent someone from being tripped or pulling out the plug.
- \* Do not put any object into the air inlet and outlet of the air conditioning. Keep the air inlet and outlet free from obstructions.
- \* When drainage pipes are installed, ensure that the drainage pipes are properly connected, and are not distorted or bended.
- \* While adjusting the upper and lower wind-guide strips of the air outlet, pluck it with hands gently to avoid damaging wind-guide strips.

- \* When moving the machine, make sure that it is in an upright position.
- \* The machine should stay away from gasoline, flammable gas, stoves and other heat sources.
- \* Don't disassemble, overhaul and modify the machine arbitrarily, otherwise it will cause a machine malfunction or even bring harm to persons and properties. To avoid danger, if a machine failure occurs, ask the manufacturer or professionals to repair it.
- \* Do not install and use the air conditioning in the bathroom or other humid environments.
- \* Do not pull the plug to turn off the machine.
- \* Do not place cups or other objects on the body to prevent water or other liquids from spilling into the air conditioning.
- \* Do not use insecticide sprays or other flammable substances near the air conditioning.
- \* Do not wipe or wash the air conditioning with chemical solvents such as gasoline and alcohol. When you need to clean the air conditioning, you must disconnect the power supply, and clean it with a half-wet soft cloth. If the machine is really dirty, scrub with a mild detergent.
- \* The appliance can be used by children aged from 8 years and above and persons with reduced physical, sensory or mental capabilities if they have been given supervision or instruction concerning use of the appliance in a safe way and understand the hazards involved. Children shall not play with the appliance. Cleaning and maintenance shall not be made

by children without supervision. The appliance can be used by children aged from 8 years and above and persons with reduced physical, sensory or mental capabilities if they have been given supervision or instruction concerning use of the appliance in a safe way and understand the hazards involved. Children shall not play with the appliance. Cleaning and maintenance shall not be made by children without supervision. The appliance shall be installed in accordance with national wiring regulations.

Do not operate your air conditioner in a wet room such as a bathroom or laundry room.

#### **Transportation, marking and storage for units**

- \* Transport of equipment containing flammable refrigerants Compliance with the transport regulations
- \* Marking of equipment using signs Compliance with local regulations
- \* Disposal of equipment using flammable refrigerants Compliance with national regulations
- \* Storage of equipment/appliances The storage of equipment should be in accordance with the manufacturer's instructions.
- \* Storage of packed (unsold) equipment Storage package protection should be constructed such that mechanical damage to the equipment inside the package will not cause a leak of the refrigerant charge. The maximum number of pieces of equipment permitted to be stored together will be determined by local regulations.

## 2. Features and Components

---

### Features

- Brand new appearance, compact structure, smooth line, simple and generous shape.
- Functions of refrigeration, dehumidification, air supply and continuous drainage.
- Outdoor interface is set high to facility assembly and keep the smooth flow of the heat pipe.
- LED displays the control panel, beautiful and fashionable, with high-quality remote control. It adopts a user-friendly remote control design.
- Air filtration capability.
- Timing switch function.
- Protection function of automatically restarting the compressor after three minutes, a variety of other protection functions.
- The Max operation temperature for the air conditioner Cooling: 35/24 °C; heating:20/12 °C; Temperature operation range: 7-35 °C.

**Component**

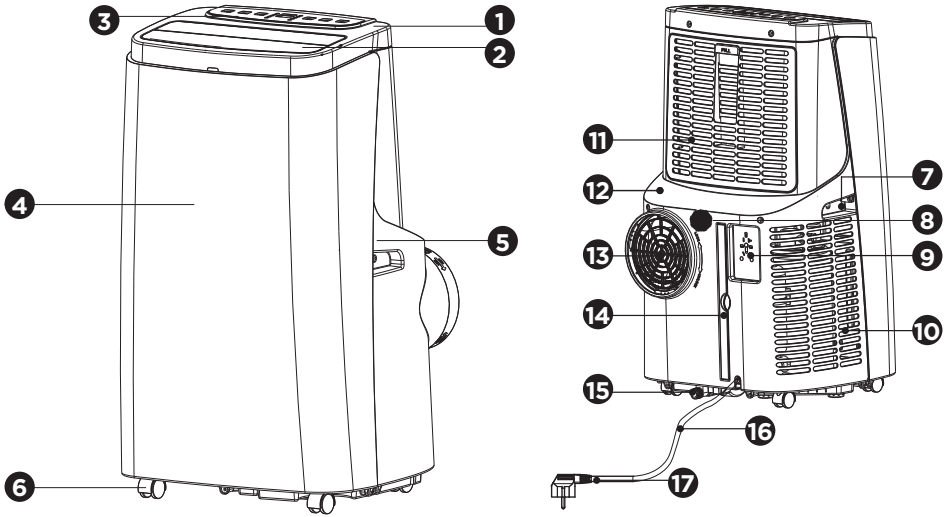

Exhaust Pipe Assembly

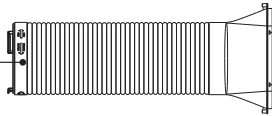

Window Sealing Plate Assembly

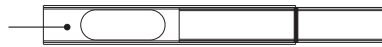

- |                                   |  |
|-----------------------------------|--|
| <b>1</b> Top cover                | <b>10</b> Air inlet grille                         |
| <b>2</b> Swing leaf               | <b>11</b> EVA filter housing                       |
| <b>3</b> Mask                     | <b>12</b> Rear housing                             |
| <b>4</b> Front housing            | <b>13</b> Air vent                                 |
| <b>5</b> Rear housing             | <b>14</b> CON filter screen                        |
| <b>6</b> Omni-directional wheel   | <b>15</b> Drainage hole                            |
| <b>7</b> Handle                   | <b>16</b> Power cord Requiring 1.8 m being exposed |
| <b>8</b> Continuous drainage hole | <b>17</b> Power plug                               |
| <b>9</b> Plug fixing plate        |  |

### 3. Control Setting

#### Control panel operation instructions

##### Operation interface:

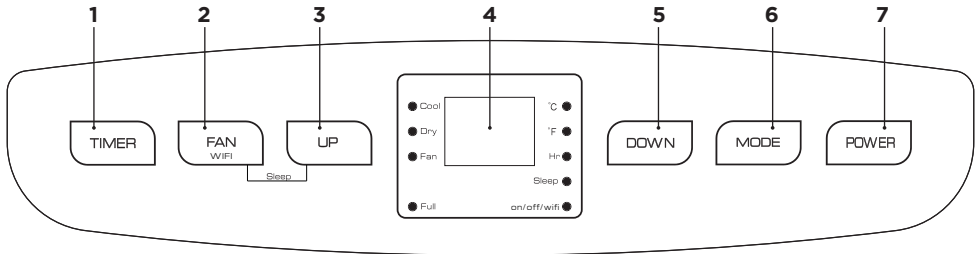

1. Timer Key
2. Fan Speed Selection Key
3. Up Key
4. Display
5. Down Key
6. Mode Selection Key
7. Power Key





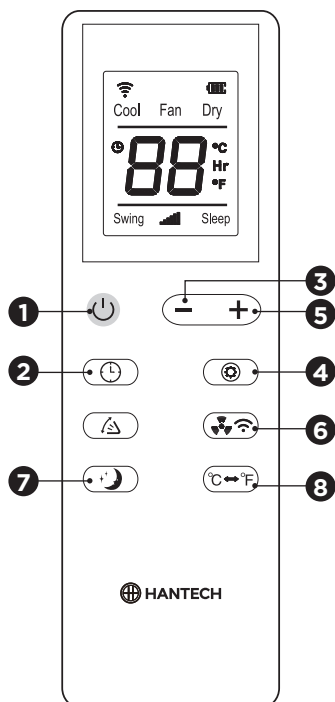

1. When the machine is powered on for the first time, the buzzer will play power-on music, and then the machine will get into standby status.
2. Power Key: press the key to turn on and turn off the machine. In the case of power on, press the key to turn off the machine; in the case of power off, press the key to turn on the machine.
3. Mode Selection Key: In the case of power on, press the key to switch between cooling → fan → dehumidifying mode.
4. Up Key and Down Key: press the two keys to change the setting temperature or setting time, operate as follows: While setting temperature, press up key or down key to select the required temperature (not available in fan or dehumidifying mode). While setting time, press up key or down key to select the required time.
5. Wind Speed Selection Key:
  - In cooling and fan mode, press the key to select high, low wind speed operation. But limited by anti-cold conditions, under certain conditions, it may not run according to the set wind speed.
  - In dehumidifying mode, pressing the key is invalid, and the fan will forcibly choose low wind speed operation.
6. Timing Key:
  - In the case of power on, press the key to close timing; in the case of power off, press the key to open timing.
  - Press the key, when the timing symbol flashes, press up and down key to select the required timing value.
  - Timing values can be set in 1-24 hours and the timing value is adjusted up or down by one hour.
7. Sleep Mode: In the cooling Mode, Press the UP and Fan Key to turn on the sleep mode, then the unit will work on Energy-Saving and quiet type.



## Operation instructions of remote control

- The remote control Panel is as follows:



- Instructions of key operation of the high-quality remote control are as follows:

- Power: Press  the key to turn on or turn off the machine.
- Timer: press  the key to set timing.
- Down: press  the key to reduce temperature and timing set value.
- Mode: press  the key to switch between cooling, fan, dehumidifying mode.
- Up: press  the key to increase temperature and timing set value.
- Fan: press  the key to select high, low wind speed.

- Sleep Mode: Press  the key to turn on the sleep mode.
  - Swing: Press  the louver will swing up and down(optional).
  - °C & °F Change: Press  to change °C and °F display.
- Information on the App “Smart Life - Smart Living”

The Smart Life - Smart Living app is available for android and iOS. Scan the corresponding QR code to get directly to the download.

### NOTE:

Depending on the provider, there may be costs involved in downloading the app.



Google Play



App Store

- Information on How to Use the App  
This appliance allows you to operate the appliance via your home network. A prerequisite is a permanent Wi-Fi connection to your router and the free app “Smart Life - Smart Living”.



You can easily access all functions of the appliance via the app. Since the app constantly improved, we cannot provide a more detailed description here.

We recommend disconnecting the appliance from the power supply when you are away from home to prevent unintentional switching on while you are on the road!

System Requirement for Use of the App

- iOs 8.0 or higher
- Android 4.4 or higher

Commissioning via the App

1. Install the “Smart Life - Smart Living” app. Create a user account.
2. Activate the Wi-Fi function in the settings of your appliance.
3. Place the air-conditioning appliance within a distance of around 5 meters of your router.
4. Press and hold the  button for about 3 seconds. The Wi-Fi  indicator light flashes rapidly.
5. Launch the app and select “+”.
6. Select the “air conditioner” menu and follow the instructions on the display.
7. Once the appliance has been connected successfully, the  Wi-Fi indicator light will be solid. Now you can operate the appliance using the app.

**NOTE:**

- The appliance can only be operated with 2.4 GHz routers. 5 GHz routers are not supported.
- The appliance is equipped with only one network connection. It cannot be turned off.

## 4. Protection function

---

1. Frost Protection Function:  
In cooling, dehumidifying or economic power saving mode, if the temperature of the exhaust pipe is too low, the machine will automatically enter protection status; if the temperature of the exhaust pipe rises to a certain temperature, it can automatically revert to normal operation.
2. Overflow Protection Function:  
When water in the water pan exceeds the warning level, the machine will automatically sound an alarm, and the “FULL” indicator

light will flash. At this point, you need to move the drainage pipe connecting the machine or the water outlet to sewer or other drainage area to empty the water (details see DrainageInstructions at the end of this chapter). After the water is emptied, the machine will automatically return to the original state.

3. Automatic Defrosting (cooling models have this function):  
The machine has automatic defrosting function. Defrosting can be achieved through four - way valve reversing.
4. Protection Function of the Compressor:  
To increase the service life of the compressor, it has a 3-minute delay booting protection function after the compressor is turned off.

## 5. Installation and adjustment

---

### Installation

Warning: before using the mobile air conditioning, keep it upright for at least two hours. The air conditioning can be easily moved in the room. In the moving process, ensure that the air conditioning is in the upright position and the air conditioning should be placed on a flat surface. Do not install and use the air conditioning in the bathroom or other humid environments.

1. Install the heat pipe assembly (as shown in Fig.1)

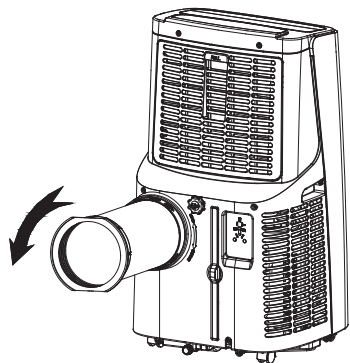

Figure 1

- Take out the outer connector assembly and the exhaust pipe assembly, and remove the plastic bags;
  - Insert the heat pipe assembly (the end of the exhaust joint) into the back panel vent slot (push to the left) and complete the assembly (as shown in figure 1).
2. Installation of window sealing plate components.
    - Half open the window, and mount the window sealing plate assembly to the window (as shown in Fig.2 and Fig.3). Components can be placed in horizontal and vertical direction.
    - Pull various components of the window sealing plate assembly open, adjust their opening distance to bring both ends of the assembly into contact with the window frame, and fix various components of the assembly.
  3. Install the window sealing plate assembly.

substantial turning (greater than 45 °).

- Keep the ventilation of the exhaust pipe not blocked.

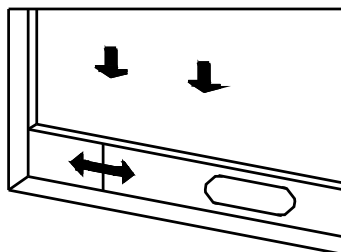

Figure 2

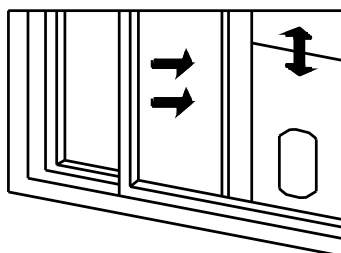

Figure 3

4. Install the body
  - Move the machine with installed heat pipe and fittings before the window, and the distance between the body and walls or other objects shall be least 50 cm (as shown in Fig.4).

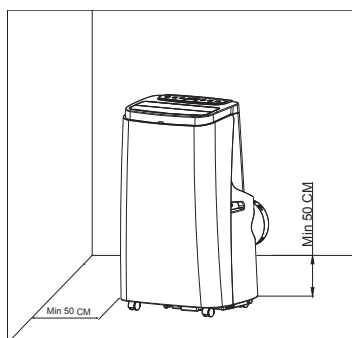

Figure 4

**Notes:** the flat end of the exhaust pipe joints must be snapped into place. 2) The pipe cannot be distorted nor has



- Elongate the exhaust pipe and snap the flat end of the exhaust pipe joints into the hole of the window sealing plate assembly (as shown in Fig.5 and Fig.6) .

**Notes:**

- The flat end of the exhaust pipe joints must be snapped into place.
- The pipe cannot be distorted nor has substantial turning (greater than 45 °). Keep the ventilation of the exhaust pipe not blocked.

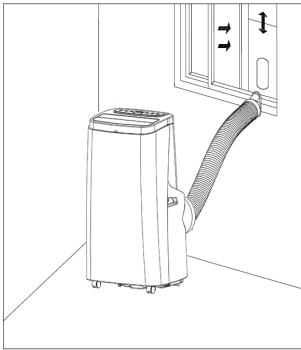

Figure 5



Figure 6

**Important notice:**

The length of the exhaust hose shall be 280-1,500mm, and this length is based on the specifications of the air conditioning. Do not use extension tubes or replace it with other different hoses, or this may cause a malfunction. Exhaust host must be not blocked; otherwise it may cause overheating.

## 6. Drainage Instructions

This machine has two drainage methods: manual drainage and continuous drainage.

1. Manual drainage:

- When the machine stops after the water is full, turn off the machine power and unplug the power plug.

**Notes:** Please move the machine carefully, so as not to spill the water in the water pan at the bottom of the body.

- Place the water container below the side water outlet behind the body.
- Unscrew the drainage cover and unplug the water plug, the water will automatically flow into the water container.

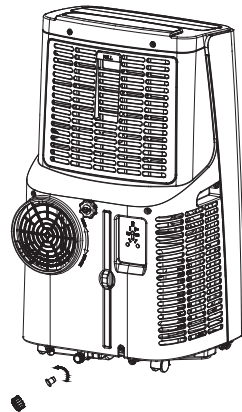

## Notes:

- Keep the drainage cover and the water plug properly.
  - During drainage, the body can be tilted slightly backwards.
  - If the water container cannot hold all the water, before the water container is full, stuff the water outlet with the water plug as soon as possible to prevent water from flowing to the floor or the carpet.
  - When the water is discharged, stuff the water plug, and tighten the drainage cover.
2. Continuous drainage (Optional) (only applicable to dehumidifying mode), as shown in figure:
- Unscrew the drainage cover, and unplug the water plug.
  - Set the drainage pipe into the water outlet.
  - Connect the drainage pipe to the bucket.

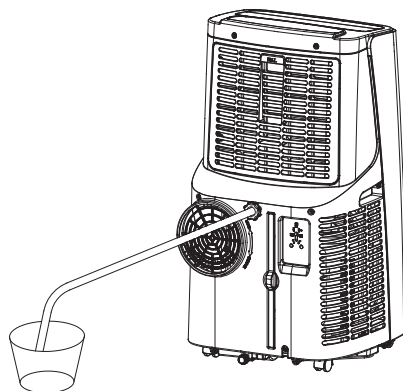

## 7. Maintenance

**Cleaning:** before cleaning and maintenance, turn off the machine and unplug the plug.

1. Clean the surface:  
Clean with surface of machine with a wet soft cloth. Don't use chemicals, such as benzene, alcohol, gasoline, etc; otherwise, the surface of the air conditioning will be damaged or even the whole machine will be bedamaged.

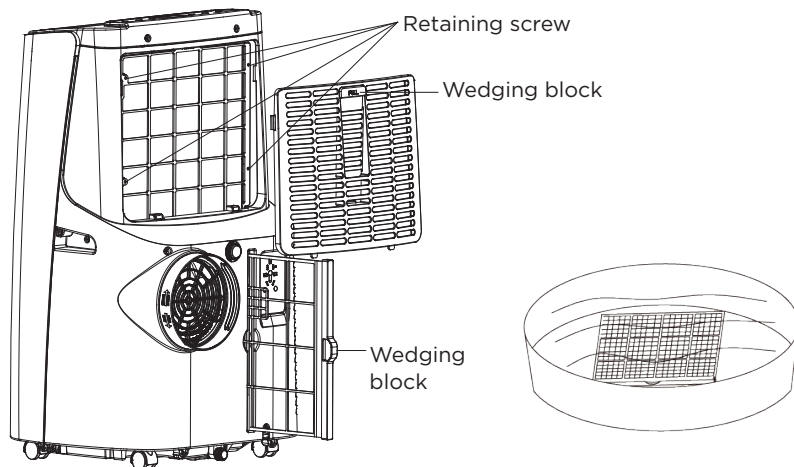

2. Clean the filter screen:  
If the filter screen is clogged with dust, and the effectiveness of the air conditioning is reduced, be sure to clean the filter screen once every two weeks.
3. Clean the upper filter screen frame:
  - Unscrew one screw fixed by EVA filter net and back shell with screwdriver, and take out EVA filter net.
  - Put the EVA filter screen into warm water with neutral detergent (about 40 °C / 104 °F ) and dry it in the shade after rinsing clean.

## 8. Unit Storage

---

1. Unscrew the drainage cover, unplug the water plug, and discharge the water in the water pan into other water containers or directly tilt the body to discharge the water into other containers.
2. Turn on the machine, adjust it to low-wind ventilation mode, and maintain this state until the drainage pipe becomes dry, so as to keep the inside of the body in a dry state and prevent it from mildewing.
3. Turn off the machine, unplug the power plug, and wrap the power cord around the wrapping post; install the water plug and the drainage cover.
4. Remove the exhaust pipe and keep it properly.
5. Cover the air conditioning with a plastic bag. Put the air conditioning in a dry place, keep it out of the reach of children, and take dust control measures.
6. Remove batteries of the remote control and keep them properly.

**Note:** ensure that the body is placed in a dry place and keep all machine components properly.

## 9. Troubleshooting

---

### Information on servicing

1. Checks to the area:

Prior to beginning work on systems containing flammable refrigerants, safety checks are necessary to ensure that the risk of ignition is minimised. For repair to the refrigerating system, the following precautions shall be complied with prior to conducting work on the system.

2. Work procedure:

Work shall be undertaken under a controlled procedure so as to minimise the risk of a flammable gas or vapour being present while the work is being performed.

3. General work area:

All maintenance staff and others working in the local area shall be instructed on the nature of work being carried out. Work in confined spaces shall be avoided. The area around the workspace shall be sectioned off. Ensure that the conditions within the area have been made safe by control of flammable material.

4. Checking for presence of refrigerant:

The area shall be checked with an appropriate refrigerant detector prior to and during work, to ensure the technician is aware of potentially flammable atmospheres. Ensure that the leak detection equipment being used is suitable for use with flammable refrigerants, i.e. non-sparking, adequately sealed or intrinsically safe.

5. Presence of fire extinguisher:

If any hot work is to be conducted on the refrigeration equipment or any associated parts, appropriate fire extinguishing equipment shall be available to hand. Have a dry powder or CO<sub>2</sub> fire extinguisher adjacent to the charging area.

6. No ignition sources:

No person carrying out work in relation to a refrigeration system which involves exposing any pipe work that contains or has contained flammable refrigerant shall use any sources of ignition in such a manner that it may lead to the risk of fire or explosion. All possible ignition sources, including cigarette smoking, should be kept sufficiently far away from the site of installation, repairing, removing and disposal, during which flammable refrigerant can possibly be released to the surrounding space. Prior to work taking place, the area around the equipment is to be surveyed to make sure that there are no flammable hazards or ignition risks. "No Smoking" signs shall be displayed.

7. Ventilated area:

Ensure that the area is in the open or that it is adequately ventilated before breaking into the system or conducting any hot work. A degree of ventilation shall continue during the period that the work is carried out. The ventilation should safely disperse any released refrigerant and preferably expel it externally into the atmosphere.

8. Checks to the refrigeration equipment:

Where electrical components are being changed, they shall be fit for the purpose and to the correct specification. At all times the manufacturer's maintenance and

service guidelines shall be followed. If in doubt consult the manufacturer's technical department for assistance.

The following checks shall be applied to installations using flammable refrigerants:

- The charge size is in accordance with the room size within which the refrigerant containing parts are installed;
- The ventilation machinery and outlets are operating adequately and are not obstructed;
- If an indirect refrigerating circuit is being used, the secondary circuit shall be checked for the presence of refrigerant;
- Marking to the equipment continues to be visible and legible. Markings and signs that are illegible shall be corrected;
- Refrigeration pipe or components are installed in a position where they are unlikely to be exposed to any substance which may corrode refrigerant containing components, unless the components are constructed of materials which are inherently resistant to being corroded or are suitably protected against being so corroded.

9. Checks to electrical devices:

Repair and maintenance to electrical components shall include initial safety checks and component inspection procedures. If a fault exists that could compromise safety, then no electrical supply shall be connected to the circuit until it is satisfactorily dealt with. If the fault cannot be corrected immediately but it is necessary to continue operation, an adequate temporary solution shall be used. This shall be reported to the owner of the equipment so all parties are advised.

Initial safety checks shall include:

- That capacitors are discharged: this shall be done in a safe manner to avoid possibility of sparking;
- That there no live electrical components and wiring are exposed while charging, recovering or purging the system;
- That there is continuity of earth bonding.

### Repairs to sealed components

1. During repairs to sealed components, all electrical supplies shall be disconnected from the equipment being worked upon prior to any removal of sealed covers, etc. If it is absolutely necessary to have an electrical supply to equipment during servicing, then a permanently operating form of leak detection shall be located at the most critical point to warn of a potentially hazardous situation.
2. Particular attention shall be paid to the following to ensure that by working on electrical components, the casing is not altered in such a way that the level of protection is affected. This shall include damage to cables, excessive number of connections, terminals not made to original specification, damage to seals, incorrect fitting of glands, etc.  
Ensure that apparatus is mounted securely.  
Ensure that seals or sealing materials have not degraded such that they no longer serve the purpose of preventing the ingress of flammable atmospheres. Replacement parts shall be in accordance with the manufacturer's specifications.

**NOTE:** The use of silicon sealant may inhibit the effectiveness of some types of leak detection equipment. Intrinsically safe components do not have to be isolated prior to working on them.

3. Repair to intrinsically safe components

Do not apply any permanent inductive or capacitance loads to the circuit without ensuring that this will not exceed the permissible voltage and current permitted for the equipment in use.

Intrinsically safe components are the only types that can be worked on while live in the presence of a flammable atmosphere. The test apparatus shall be at the correct rating. Replace components only with parts specified by the manufacturer. Other parts may result in the ignition of refrigerant in the atmosphere from a leak.

4. Cabling

Check that cabling will not be subject to wear, corrosion, excessive pressure, vibration, sharp edges or any other adverse environmental effects. The check shall also take into account the effects of aging or continual vibration from sources such as compressors or fans.

5. Detection of flammable refrigerant  
Under no circumstances shall potential sources of ignition be used in the searching for or detection of refrigerant leaks. A halide torch (or any other detector using a naked flame) shall not be used.

6. Leak detection methods

The following leak detection methods are deemed acceptable for systems containing flammable refrigerants.

Electronic leak detectors shall be used to detect flammable refrigerants, but the sensitivity may not be adequate, or may need re-calibration. (Detection equipment shall be calibrated in a refrigerant-free area.) Ensure that the detector is not a potential source of ignition and is suitable for the refrigerant used. Leak detection equipment shall be set at a percentage of the LFL of the refrigerant and shall be calibrated to the refrigerant employed and the appropriate percentage of gas (25 % maximum) is confirmed.

Leak detection fluids are suitable for use with most refrigerants but the use of detergents containing chlorine shall be avoided as the chlorine may react with the refrigerant and corrode the copper pipe-work.

If a leak is suspected, all naked flames shall be removed/ extinguished.

If a leakage of refrigerant is found which requires brazing, all of the refrigerant shall be recovered from the system, or isolated (by means of shut off valves) in a part of the system remote from the leak. Oxygen free nitrogen (OFN) shall then be purged through the system both before and during the brazing process.

## 7. Removal and evacuation

When breaking into the refrigerant circuit to make repairs – or for any other purpose – conventional procedures shall be used. However, it is important that best practice is followed since flammability is a consideration. The following procedure shall be adhered to:

- Remove refrigerant;
- Purge the circuit with inert gas;
- Evacuate;
- Purge again with inert gas;

- Open the circuit by cutting or brazing.

The refrigerant charge shall be recovered into the correct recovery cylinders. The system shall be “flushed” with OFN to render the unit safe. This process may need to be repeated several times. Compressed air or oxygen shall not be used for this task. Flushing shall be achieved by breaking the vacuum in the system with OFN and continuing to fill until the working pressure is achieved, then venting to atmosphere, and finally pulling down to a vacuum.

This process shall be repeated until no refrigerant is within the system. When the final OFN charge is used, the system shall be vented down to atmospheric pressure to enable work to take place. This operation is absolutely vital if brazing operations on the pipe-work are to take place.

Ensure that the outlet for the vacuum pump is not close to any ignition sources and there is ventilation available.

## 8. Charging procedures

In addition to conventional charging procedures, the following requirements shall be followed.

- Ensure that contamination of different refrigerants does not occur when using charging equipment. Hoses or lines shall be as short as possible to minimise the amount of refrigerant contained in them.
- Cylinders shall be kept upright.
- Ensure that the refrigeration system is earthed prior to charging the system with refrigerant.
- Label the system when charging is complete (if not already).
- Extreme care shall be taken not to

overfill the refrigeration system.

Prior to recharging the system it shall be pressure tested with OFN. The system shall be leak tested on completion of charging but prior to commissioning. A follow up leak test shall be carried out prior to leaving the site.

## 9. Decommissioning

Before carrying out this procedure, it is essential that the technician is completely familiar with the equipment and all its detail. It is recommended good practice that all refrigerants are recovered safely. Prior to the task being carried out, an oil and refrigerant sample shall be taken in case analysis is required prior to re-use of reclaimed refrigerant. It is essential that electrical power is available before the task is commenced.

- a) Become familiar with the equipment and its operation.
- b) Isolate system electrically.
- c) Before attempting the procedure ensure that:
  - Mechanical handling equipment is available, if required, for handling refrigerant cylinders;
  - All personal protective equipment is available and being used correctly;
  - The recovery process is supervised at all times by a competent person;
  - Recovery equipment and cylinders conform to the appropriate standards.
- d) Pump down refrigerant system, if possible.
- e) If a vacuum is not possible, make a manifold so that refrigerant can be removed from various parts of the system.

- f) Make sure that cylinder is situated on the scales before recovery takes place.
- g) Start the recovery machine and operate in accordance with manufacturer's instructions.
- h) Do not overfill cylinders. (No more than 80 % volume liquid charge).
- i) Do not exceed the maximum working pressure of the cylinder, even temporarily.
- j) When the cylinders have been filled correctly and the process completed, make sure that the cylinders and the equipment are removed from site promptly and all isolation valves on the equipment are closed off.
- k) Recovered refrigerant shall not be charged into another refrigeration system unless it has been cleaned and checked.

## 10. Labelling

Equipment shall be labelled stating that it has been de-commissioned and emptied of refrigerant. The label shall be dated and signed. Ensure that there are labels on the equipment stating the equipment contains flammable refrigerant.

## 11. Recovery

When removing refrigerant from a system, either for servicing or decommissioning, it is recommended good practice that all refrigerants are removed safely.

When transferring refrigerant into cylinders, ensure that only appropriate refrigerant recovery cylinders are employed. Ensure that the correct number of cylinders for holding the total system charge is available. All cylinders to be used are designated for the recovered refrigerant and

labelled for that refrigerant (i.e. special cylinders for the recovery of refrigerant). Cylinders shall be complete with pressure relief valve and associated shut-off valves in good working order. Empty recovery cylinders are evacuated and, if possible, cooled before recovery occurs.

The recovery equipment shall be in good working order with a set of instructions concerning the equipment that is at hand and shall be suitable for the recovery of flammable refrigerants. In addition, a set of calibrated weighing scales shall be available and in good working order. Hoses shall be complete with leak-free disconnect couplings and in good condition. Before using the recovery machine, check that it is in satisfactory working order, has been properly maintained and that any associated electrical components are sealed to prevent ignition in the event of a refrigerant release. Consult manufacturer if in doubt.

The recovered refrigerant shall be returned to the refrigerant supplier in the correct recovery cylinder, and the relevant Waste Transfer Note arranged. Do not mix refrigerants in recovery units and especially not in cylinders.

If compressors or compressor oils are to be removed, ensure that they have been evacuated to an acceptable level to make certain that flammable refrigerant does not remain within the lubricant. The evacuation process shall be carried out prior to returning the compressor to the suppliers. Only electric heating to the compressor body shall be employed to accelerate this process. When oil is drained from a system, it shall be carried out safely.

## Fuse parameters of the machine

Type:	5TE or SMT
Voltage:	250 V
Current:	3.15 A
Transmission frequency:	infrared frequency 28 KHz
WIFI frequency:	2412-2472 Mhz
WIFI transmission power	<20.0 dBm
Transmission power:	802.11b: 17.5 dBm; 802.11g: 15.5 dBm

### A. Unit Storage:

1. Unscrew the drainage cover, unplug the water plug, and discharge the water in the water pan into other water containers or directly tilt the body to discharge the water into other containers.
2. Turn on the machine, adjust it to low-wind ventilation mode, and maintain this state until the drainage pipe becomes dry, so as to keep the inside of the body in a dry state and prevent it from mildewing.
3. Turn off the machine, unplug the power plug, and wrap the power cord around the wrapping post; install the water plug and the drainage cover.
4. Remove the exhaust pipe and keep it properly.
5. Cover the air conditioning with a plastic bag. Put the air conditioning in a dry place, keep it out of the reach of children, and take dust control measures.
6. Remove batteries of the remote control and keep them properly.

**Note:** ensure that the body is placed in a dry place and keep all machine components properly.



## Troubleshooting

Do not repair or disassemble the air conditioning by yourself. Unqualified repair will lead to failure of the warranty card, and may cause damage to users or their properties.

Problems	Reasons	Solutions
The air conditioning does not work.	There is no electricity.	Turn it on after connecting it to a socket with electricity.
	The overflow indicator displays "FL".	Discharge the water inside.
	The ambient temperature is too low or too high	Recommend to use the machine in at the temperature of 7-35 °C (44- 95 °F).
	In cooling mode, the room temperature is lower than the set temperature; in heating mode, the room temperature is higher than the set temperature.	Change the set temperature.
	In dehumidification mode, the ambient temperature is low.	The machine is placed in a room with an ambient temperature of greater than 17 °C (62 °F).
The cooling effect is not good	There is direct sunlight.	Pull the Curtain.
	Doors or windows are open; there are a lot of people; or in cooling mode, there are other sources of heat.	Close doors and windows, and add new air conditioning.
	The filter screen is dirty.	Clean or replace the filter screen.
	The air inlet or outlet is blocked.	Clear obstructions.
Big Noise	The air conditioning is not placed on a flat surface.	Put the air conditioning on a flat and hard place (to reduce noise).
Compressor does not work.	Overheat protection starts.	Wait for 3 minutes until the temperature is lowered, and then restart the machine.
The remote control does not work.	The distance between the machine and the remote control is too far.	Let the remote control get close to the air conditioning, and make sure that the remote control directly faces to the direction of the remote control receiver.
	The remote control is not aligned with the direction of the remote control receiver.	
	Batteries are dead.	Replace batteries.
Displays 'E2'.	The pipe temperature sensor is abnormal.	Check the pipe temperature sensor and related circuitry.
Displays 'E1'	The room temperature sensor is abnormal.	Check the room temperature sensor and related circuitry.

**Note:** If problems not listed in the table occur or recommended solutions do not work, please contact the professional service organization.

## 10. Addendum

### Schematic diagram for air conditioning

(The specific technical parameters of the machine shall be subject to the nameplate on the product)

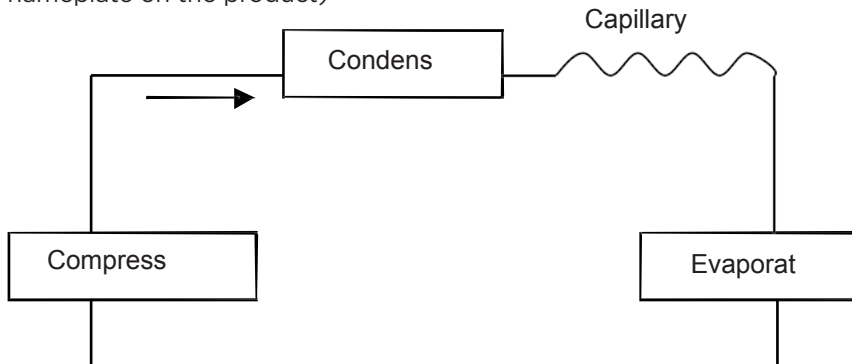

Treatment: Don't put the abandoned machine with other unsorted waste together.

			10474165	10474167
Description	Symbol	Unit	Value	Value
Rated cooling efficiency	P rated c	kW	3,53	3,53
Rated heating efficiency	P rated	kW	-	-
Rated power consumption for cooling	P EER	kW	1,357	1,357
Rated power consumption for heating	P EER	kW	-	-
Energy Efficiency Index for Cooling	EERd	-	2,60	2.60
Energy Efficiency Index for heating	COPd	-	-	-
Power consumption in off -mode thermostat	P TO	W	-	-
Power consumption in standby mode	P SB	W	1	1
Electrical energy consumption of air conditioners -single channel -two -channel (cooling)	SD: Q SD	SD: kWh/h	1,357	1,357
	DD: Q DD	DD: kWh/a	-	-
Sound power level	L WA	dB (A)	65	65
Global warming Potential	GWP	kg CO2	3	3
Company information	Hantech GmbH Daimlerstr. 6, D-76185, Karlsruhe Germany			

# Inhalt

---

---

1. Zu Beachten .....	22
3. Kontrolleinstellungen .....	26
4. Schutzfunktionen .....	28
5. Installation und Einstellung.....	29
6. Anweisungen zum Ablaufen .....	31
7. Wartung.....	31
8. Lagerung des Gerätes .....	32
9. Problembehebung .....	33
10. Anhang .....	40

Das in dieser mobilen Klimaanlage verwendete Kältemittel ist der umweltfreundliche Kohlenwasserstoff R290, der geruchlos ist und im Vergleich zu alternativen Kältemitteln ozonfrei und mit sehr geringer Wirkung ist.

Bitte lesen Sie die Gebrauchsanweisung vor Gebrauch und Reparatur sorgfältig durch.

Die Zeichnungen in diesem Handbuch stimmen möglicherweise nicht mit den tatsächlichen physischen Objekten überein. Bitte beachten Sie die physischen Objekte.

# 1. Zu Beachten

## Warnungshinweise:

- Keine Gegenstände, außer den vom Hersteller erlaubten, zur Beschleunigung des Abtauprozesses verwenden.
- Das Gerät darf nur in Räumen ohne dauernde Zündquellen (z.B. offene Flammen, Gasgeräte, Gasthermen) aufbewahrt und betrieben werden.
- Nicht anbohren oder anbrennen.
- Denken Sie daran, dass Kältemittel geruchlos sind
- Das Gerät darf nur in Räumen betrieben werden, die größer als 12m<sup>2</sup> sind und Sorgen Sie für eine ständige Frischluftzufuhr.
- Halten Sie alle erforderlichen Lüftungsöffnungen frei von Hindernissen.
- Die Wartung darf nur gemäß den Hinweisen des Herstellers durchgeführt werden.
- Das Gerät ist in einem gut belüfteten Raum zu lagern, in dem die Raumgröße der für den Betrieb vorgesehenen Raumfläche entspricht.
- Jede Person, die an einen Kältemittelkreislauf arbeitet oder in diesen eindringt, sollte über ein aktuell gültiges Zertifikat einer von der Industrie akkreditierten Bewertungsbehörde verfügen, das ihre Kompetenz zum sicheren Umgang mit Kältemitteln gemäß einer von der Industrie anerkannten Bewertungsspezifikation bestätigt.
- Die Wartung darf nur gemäß den Anweisungen des Geräteherstellers durchgeführt werden. Wartungs- und Reparaturarbeiten, die die Hilfe anderer Fachkräfte erfordern, müssen unter der Aufsicht der

für den Umgang mit brennbaren Kältemitteln zuständigen Person durchgeführt werden.

- Alle Arbeitsvorgänge, die die Sicherheit betreffen, dürfen nur von befähigten Personen durchgeführt werden.



## Hinweise:

- \* Die Klimaanlage ist nur für den Innenbereich und nicht für andere Anwendungen geeignet.
- \* Beachten Sie bei der Installation der Klimaanlage die Regeln der örtlichen Netzanbindung und vergewissern Sie sich, dass diese ordnungsgemäß geerdet ist. Wenn Sie Fragen zur elektrischen Installation haben, befolgen Sie die Anweisungen des Herstellers und lassen Sie das Gerät gegebenenfalls von einem Elektrofachmann installieren.
- \* Stellen Sie das Gerät an einem flachen und trockenen Ort auf und halten Sie einen Abstand von mehr als 50 cm zwischen dem Gerät und den umgebenden Gegenständen oder Wänden ein.
- \* Vergewissern Sie sich nach der Installation der Klimaanlage, dass der Netzstecker intakt und fest in die Steckdose eingesteckt ist, und verlegen Sie das Netzkabel ordnungsgemäß, um zu verhindern, dass jemand darüber stolpert oder den Stecker herauszieht.
- \* Stecken Sie keine Gegenstände in den Luftein- und -auslass der Klimaanlage. Halten Sie

- den Luftein- und -auslass von Hindernissen.
- \* Bei der Verlegung von Abflussrohren ist darauf zu achten, dass die Abflussrohre richtig angeschlossen und nicht verzogen oder gebogen sind.
  - \* Zupfen Sie bei der Anpassung der oberen und unteren Windleitstreifen des Luftauslasses diese vorsichtig mit den zupfen, um eine Beschädigung der Windleitstreifen zu vermeiden.
  - \* Achten Sie beim Bewegen der Maschine darauf, dass sie sich in aufrechter Position befindet.
  - \* Das Gerät sollte von Benzin, brennbaren Gasen, Öfen und anderen Wärmequellen ferngehalten werden.
  - \* Demontieren, überholen und modifizieren Sie die Maschine nicht willkürlich, da es sonst zu einer Fehlfunktion der Maschine oder gar zu Personen- und Sachschäden kommen kann. Um Gefahren zu vermeiden, sollten Sie bei einem Maschinenausfall den Hersteller oder einen anderen Fachmann bitten, die Maschine zu reparieren.
  - \* Installieren und benutzen Sie die Klimaanlage nicht im Badezimmer oder in anderen feuchten Umgebungen.
  - \* Ziehen Sie nicht den Stecker, um das Gerät auszuschalten.
  - \* Stellen Sie keine Tassen oder andere Gegenstände auf das Gerät, um zu verhindern, dass Wasser oder andere Flüssigkeiten in die Klimaanlage gelangen.
  - \* \*Verwenden Sie keine Insektizidsprays oder andere brennbare Substanzen in der Nähe der Klimaanlage.
- \* Wischen oder waschen Sie die Klimaanlage nicht mit chemischen Lösungsmitteln wie Benzin und Alkohol. Wenn Sie die Klimaanlage reinigen müssen, müssen Sie die Stromversorgung trennen und sie mit einem halbnassen, weichen Tuch reinigen. Wenn das Gerät stark verschmutzt ist, schrubben Sie es mit einem milden Reinigungsmittel.
  - \* Das Gerät kann von Kindern ab 8 Jahren und Personen mit eingeschränkter körperlicher, sensorischer oder geistiger Leistungsfähigkeit benutzt werden, wenn sie aufmerksam beaufsichtigt werden oder Einweisung in die Benutzung des Gerätes erhalten haben und die damit verbundenen Gefahren verstehen. Kinder dürfen nicht mit dem Gerät spielen. Reinigung und Wartung dürfen nicht von Kindern ohne Aufsicht durchgeführt werden. Ist das Netzkabel beschädigt, muss es durch den Hersteller, seinen Kundendienst oder ähnlich qualifizierte Personen ersetzt werden, um eine Gefährdung zu vermeiden.  
Das Gerät ist gemäß den nationalen Verkabelungsvorschriften zu installieren.  
Betreiben Sie Ihre Klimaanlage nicht in einem nassen Raum wie einem Badezimmer oder einer Waschküche.

## Transport, Kennzeichnung und Lagerung von Gerätenfor units

- \* Transport von Ausrüstungen, die brennbare Kältemittel enthalten Einhaltung der Transportbestimmungen.
- \* Kennzeichnung der Ausrüstung unter Verwendung von Zeichen Einhaltung der örtlichen Bestimmungen.
- \* Entsorgung von Geräten, die brennbare Kältemittel enthalten Siehe nationale Bestimmungen.
- \* Aufbewahrung von verpackten (unverkauften) Geräten. Die Lagerung von Geräten muss in Übereinstimmung mit den Anweisungen des Herstellers erfolgen.
- \* Aufbewahrung von verpackten (unverkauften) Geräten. Die Schutzverpackung zur Aufbewahrung so beschaffen sein, das seine mechanische Beschägung an dem verpackten Gerät keine Leckage des kältemittelkreislaufs zur Folge hat. Die maximale Anzahl von Geräten oder Anlagenteilen, die zusammen aufbewahrt werden, wird von den örtlichen Bestimmungen festgelegt.

## 2. Eigenschaften und Komponenten

---

### Eigenschaften

- Brandneues Erscheinungsbild, kompakte Struktur, glatte Linien, einfache und großzügige Form.
- Funktionen Kühlung, Entfeuchtung, Luftzufuhr und kontinuierliche Entwässerung
- Die Outdoor-Schnittstelle ist hoch eingestellt, um die Montage der Anlage und den glatten Abfluss der Wärmeleitung aufrecht zu erhalten.
- Ein LED-Bedienfeld, schön und modisch, mit hochwertiger Fernbedienung und einem benutzerfreundlichen Design.
- Luftfiltrationsfähigkeit.
- Zeitschaltfunktion.
- Schutzfunktionen des automatischen Wiederanlaufs des Kompressors nach drei Minuten, eine Vielzahl anderer Schutzfunktionen.
- Die maximale Betriebstemperatur der Klimaanlage Kühlung: 35/24 °C; Heizung:20/12 °C; Temperaturbereich: 7-35 °C.

## Komponenten:

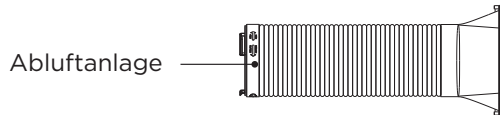
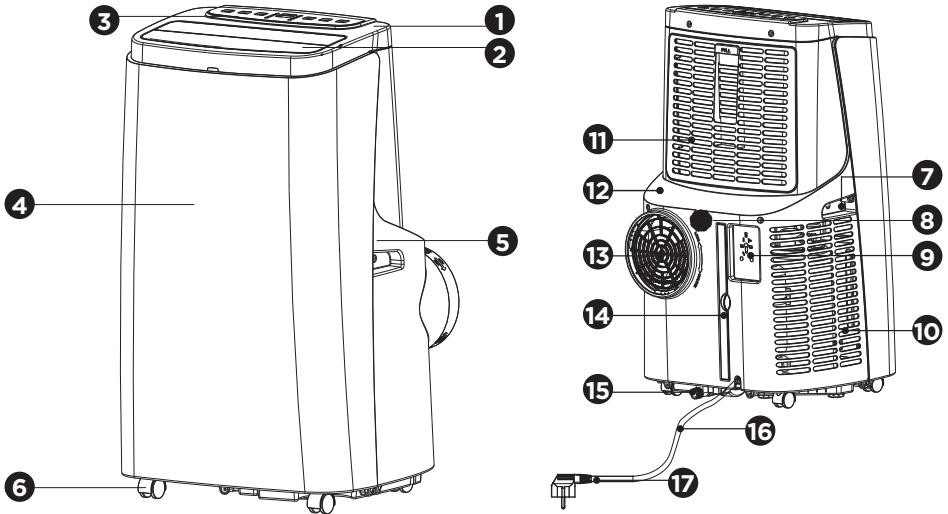

- |   |                                    |
|---|------------------------------------|
| <b>1</b> LED display                        | <b>10</b> Lufteinlass              |
| <b>2</b> Luftauslass                        | <b>11</b> Luftfilter               |
| <b>3</b> Bedienfeld                         | <b>12</b> Rückseite                |
| <b>4</b> Geräte Vorderseite                 | <b>13</b> Anschluss Abluftschlauch |
| <b>5</b> Geräte Rückseite                   | <b>14</b> Filter                   |
| <b>6</b> Laufräder                          | <b>15</b> Gummistöpsel             |
| <b>7</b> Griff                              | <b>16</b> Netzkabel                |
| <b>8</b> Anschluss permanenter Wasserablauf | <b>17</b> Netzstecker              |
| <b>9</b> Befestigung für Netzstecker        |                                    |

### 3. Kontrolleinstellungen

#### Bedienungsanweisungen für das Bedienfeld

##### Bedienfeld:

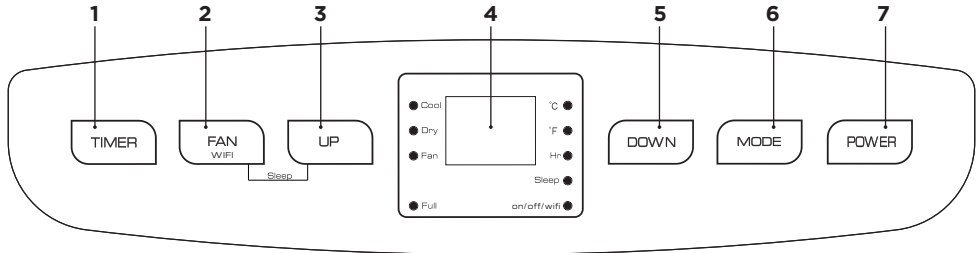

1. Timer Taste
  2. Taste zur Auswahl der Windgeschwindigkeit
  3. Rauf-Taste
  4. Bildschirm
  5. Runter-Taste
  6. Modustaste
  7. Netztaste
1. Wenn das Gerät zum ersten Mal eingeschaltet wird, spielt der Summer eine Einschaltmusik ab und das Gerät begibt sich in den Standby-Modus.
  2. Netztaste: Drücken Sie die Taste, um das Gerät ein- und auszuschalten. Ist das Gerät eingeschaltet, drücken Sie die Taste, um das Gerät auszuschalten, und umgekehrt.
  3. Modustaste: Ist das Gerät eingeschaltet, drücken Sie die Taste, um zwischen dem Kühlung → Lüfter → Entfeuchtungsmodus umzuschalten.
  4. Rauf-Taste und Runter-Taste: Drücken Sie die beiden Tasten, um die Einstelltemperatur oder die Einstellzeit zu ändern: Drücken Sie während der Einstellung der Temperatur die Rauf-Taste und Runter-Taste, um die gewünschte Temperatur auszuwählen (nicht verfügbar im Lüfter- oder Entfeuchtungsmodus). Drücken Sie während der Zeiteinstellung die Rauf-Taste und Runter-Taste, um die gewünschte Zeit auszuwählen.
  5. Taste zur Auswahl der Windgeschwindigkeit:
    - Drücken Sie im Kühlungs- und Lüftermodus die Taste, um die Windgeschwindigkeit zu erhöhen oder zu verringern. Aber begrenzt durch Anti-Kälte-Bedingungen, kann es sein, dass unter bestimmten Bedingungen die eingestellte Windgeschwindigkeit nicht erreicht wird.
    - Im Entfeuchtungsmodus ist diese Taste deaktiviert und der Ventilator wählt zwangsweise eine niedrige Windgeschwindigkeit.
  6. Timing-Taste:
    - Ist das Gerät eingeschaltet, drücken Sie die Taste, um die Zeitmessung auszuschalten; ist das Gerät ausgeschaltet, drücken Sie die Taste, um die Zeitmessung einzuschalten.
    - Drücken Sie die Taste, wenn das Zeitsymbol blinkt, stellen Sie den



gewünschten Zeitwert mit der Rauf-Taste bzw. der Runter-Taste ein.

- Die Zeitwerte können zwischen 1-24 Stunden eingestellt werden und der Zeitwert wird um eine Stunde nach oben oder unten angepasst.
7. Der Schlafmodus reduziert ausschließlich nur die Lüftergeschwindigkeit auf die niedrigste Stufe. Sollte das Gerät bereits in der niedrigsten Stufe laufen, gibt es bei Aktivierung, keinerlei Veränderung der Lüftergeschwindigkeit bzw. ist das Gerät optimal eingestellt.





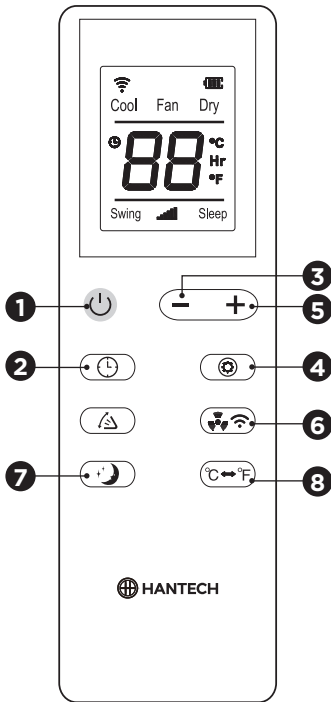



### Bedienung der Fernbedienung

- So sieht die Fernbedienung aus:



- Die Fernbedienung verfügt über die folgenden Tasten:

1. Netztaaste: Drücken Sie , um das Gerät ein- oder auszuschalten.

2. Timer: Drücken Sie , um die Zeit einzustellen.
  3. Runter: Drücken Sie , um die Temperatur bzw. die Zeit zu senken.
  4. Modus: Drücken Sie , um zwischen den Modi Kühlung, Ventilator und Entfeuchtung zu wechseln.
  5. Rauf: Drücken Sie , um die Temperatur bzw. die Zeit zu erhöhen.
  6. Ventilator: Drücken Sie , um die Windgeschwindigkeit (hoch, niedrig) einzustellen.
  7. Schlafmodus: Drücken Sie , um den Schlafmodus zu aktivieren.
  8. Swing: Drücken Sie , die Luftklappe wird nach oben und unten schwingen (wahlweise).
  9. Drücken Sie , die Taste, um zwischen Celsius und Fahrenheit zu wechseln.
- Informationen zur App „Smart Life - Smart Living“

Die Smart Life - Smart Living App ist für Android und iOS verfügbar. Scannen Sie den entsprechenden QR-Code, um direkt zum Download zu gelangen.

### HINWEIS:

Je nach Anbieter können für den Download der App Kosten anfallen.



Google Play



App Store

- Informationen zur Nutzung der App
- Das Gerät ermöglicht die Bedienung über Ihr Heimnetzwerk. Voraussetzung ist eine permanente Wi-Fi-Verbindung zu Ihrem Router, sowie die kostenlose App „Smart Life - Smart Living“.



Sie können über die App ganz einfach auf alle Funktionen des Geräts zugreifen. Da die App stetig verbessert wird, können wir hier keine konkrete Beschreibung angeben.

Wir empfehlen, das Gerät von der Stromversorgung zu trennen, wenn Sie nicht zu Hause sind, um ein unbeabsichtigtes Einschalten während Ihrer Abwesenheit zu vermeiden!

Systemvoraussetzungen für die Nutzung der App

- iOS 8.0 oder höher
- Android 4.4 oder höher

Inbetriebnahme per App

1. Installieren Sie die App „Smart Life - Smart Living“. Erstellen Sie ein Benutzerkonto.
2. Aktivieren Sie die Wi-Fi-Funktion in den Geräteeinstellungen.
3. Stellen Sie das Klimagerät mit einem Abstand von etwa 5 Metern zu Ihrem Router auf.
4. Halten Sie die Tast  etwa 3 Sekunden lang gedrückt. Die  Wi-Fi-Anzeigeleuchte blinkt schnell.
5. Starten Sie die App und wählen Sie „+“ aus.
6. Wählen Sie das Menü „Klimaanlage“ und folgen Sie den Anweisungen auf dem Display.
7. Sobald das Gerät erfolgreich verbunden wurde, leuchtet die  Wi-Fi-Anzeige. Jetzt können Sie das Gerät über die App bedienen.

#### HINWEIS:

- Das Gerät kann nur mit 2,4-GHz-Routern betrieben werden. 5-GHz-Router werden nicht unterstützt.
- Das Gerät ist mit nur einem Netzwerkanschluss ausgestattet. Es kann nicht abgeschaltet werden.

## 4. Schutzfunktionen

---

1. Frost-Schutzfunktionen: Im Kühlungs-, Entfeuchtungs- oder Energiesparmodus geht das Gerät bei zu niedriger Temperatur des Abluftrohres automatisch in den Schutzstatus über; steigt die Temperatur des Abluftrohres auf eine bestimmte Temperatur, kann das Gerät automatisch in den Normalbetrieb zurückkehren.
2. Überfluss Schutzfunktionen: Wenn das Wasser in der Wasserwanne den Warnpegel überschreitet, ertönt automatisch ein Alarm und die Kontrollleuchte „VOLL“ blinkt. Dann müssen Sie das Abluftrohr, das die Maschine oder den Wasserablauf mit der Kanalisation oder einem anderen Entwässerungsbereich verbindet, verlegen, um das Wasser zu entleeren (Details siehe Anweisungen zum Ablaufen am Ende dieses Kapitels). Nach dem Entleeren des Wassers kehrt das Gerät automatisch in den Ausgangszustand zurück.
3. Automatische Abtauung (Kühlmodelle haben diese Funktion): Die Maschine verfügt über eine automatische Abtauung, die durch eine Vier-Wege-Ventilumschaltung erreicht werden kann.
4. Schutzfunktionen des Kompressors: Um die Lebensdauer des Kompressors zu erhöhen, hat er nach dem Ausschalten des Kompressors eine 3-minütige Startverzögerungs-Schutzfunktionen.

## 5. Installation und Einstellung

### Installation:

Achtung: Halten Sie die mobile Klimaanlage vor Gebrauch mindestens zwei Stunden aufrecht. Die Klimaanlage kann leicht im Raum bewegt werden. Achten Sie beim Umsetzen darauf, dass sich die Klimaanlage in aufrechter Position befindet und auf einer ebenen Fläche steht. Installieren und benutzen Sie die Klimaanlage nicht im Badezimmer oder in anderen feuchten Umgebungen.

1. Installieren Sie das Wärmerohr (wie in Abb. 1 dargestellt)



Abbildung 1

- Nehmen Sie den äußeren Verbinder und das Abluftrohr heraus und entfernen Sie die Plastiktüten;
  - Stecken Sie die Wärmerohr-Baugruppe (das Ende der Abluftrohrverbindung) in den Lüftungsschlitz der Rückwand (nach linksdrücken) und vervollständigen Sie den Zusammenbau (wie in Abbildung 1 gezeigt).
2. Montage der Komponenten der Fensterdichtungsplatte

- Öffnen Sie das Fenster zur Hälfte und montieren Sie die Fensterdichtungsplatte (siehe Abb. 2 und Abb. 3). Die Komponenten können in horizontaler und vertikaler Richtung platziert werden.
  - Verschiedene Komponenten der Fensterdichtungsplatte aufziehen, ihren Öffnungsabstand so einstellen, dass beide Enden der Baugruppe mit dem Fensterrahmen in Kontakt kommen, und verschiedene Komponenten der Baugruppe befestigen.
3. Montage der Fensterdichtungsplatte.

**Notizen:** Das flache Ende der Abluftrohrverbindungen muss eingerastet werden. Das Rohr kann nicht verzogen werden und hat keine wesentliche Verdrehung (größer als 45°). Blockieren Sie nicht die Belüftung des Auspuffrohrs.

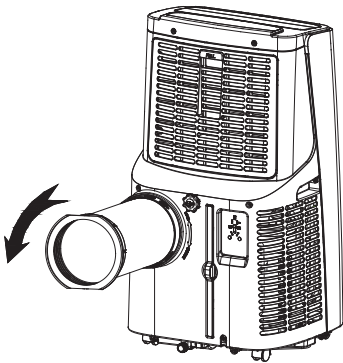
- Blockieren Sie nicht die Belüftung des Auspuffrohrs.



Abbildung 2



Abbildung 3

#### 4. Einbau des Gehäuses

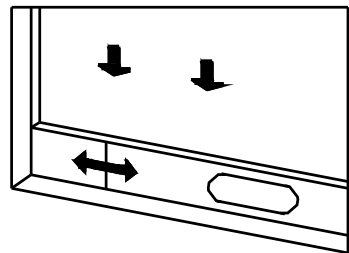
- Bewegen Sie die Maschine mit eingebautem Wärmerohr und Armaturen vor dem Fenster, und der Abstand zwischen Gehäuse und Wänden oder anderen Gegenständen muss mindestens 50 cm betragen (wie in Abb.4 dargestellt).

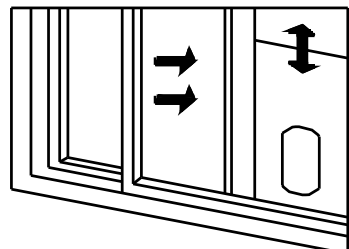

Abbildung 4

- Verlängern Sie das Abluftrohr und lassen Sie das flache Ende der Abluftrohrverbindungen in dem Loch der Fensterdichtungsplatte einrasten (wie in Abb.5 und Abb.6 gezeigt).

#### Hinweis:

- Das flache Ende der Abgasrohrverbindungen muss eingerastet werden.
- Das Rohr kann nicht verzogen werden und hat keine wesentliche Verdrehung (größer als 45°). Blockieren Sie nicht die Belüftung des Auspuffrohrs.

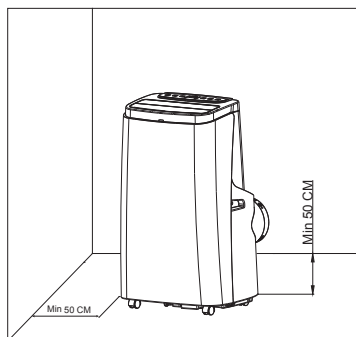

Abbildung 5



Abbildung 6

#### Wichtiger Hinweis:

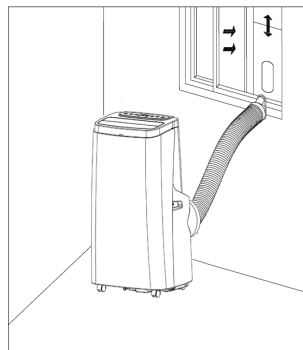
Die Länge des Abluftschlauches sollte 280-1500 mm betragen, wobei sich diese Länge nach den Spezifikationen der Klimaanlage richtet.

Verwenden Sie keine Verlängerungsrohre oder ersetzen Sie sie durch andere Schläuche, da dies zu Fehlfunktionen führen kann. Die Abluftanlage darf nicht blockiert sein, da es sonst zu Überhitzungen kommen kann.

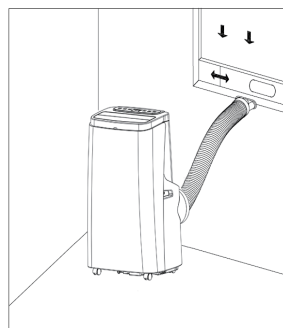
## 6. Anweisungen zum Ablaufen

Diese Maschine hat zwei Entwässerungsmethoden: manuelle Entwässerung und kontinuierliche Entwässerung.

### 1. Manuelle Entwässerung:

- Wenn die Maschine voll ist, stoppt sie. Schalten Sie die Maschine aus und ziehen Sie den Netzstecker.

**Hinweis:** Bitte bewegen Sie die Maschine vorsichtig, damit das Wasser in der Wasserwanne am Boden des Gehäuses nicht verschüttet wird.

- Stellen Sie den Wasserbehälter unter den seitlichen Wasserauslass hinter dem Gehäuse.
- Schrauben Sie den Ablaufdeckel ab und entfernen Sie den Wasserstopfen, damit das Wasser automatisch in den Wasserbehälter fließt.

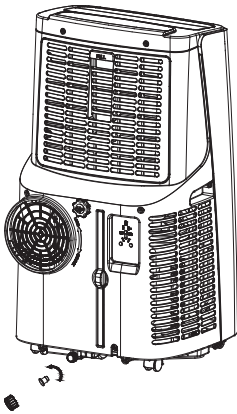

**Hinweis:**

- Halten Sie den Ablaufdeckel und den Wasserstopfen fest.
- Bei der Entwässerung können Sie den Körper leicht nach hinten neigen.
- Wenn der Wasserbehälter nicht

das gesamte Wasser aufnehmen kann, bevor der Wasserbehälter voll ist, füllen Sie den Wasserauslass so schnell wie möglich mit dem Wasserstopfen, um zu verhindern, dass Wasser auf den Boden oder den Teppich fließt.

- Wenn das Wasser abgelassen wird, stopfen Sie den Wasserstopfen und ziehen Sie den Ablaufdeckel fest.
- ### 2. Kontinuierliche Entwässerung (optional) (nur im Entfeuchtungsmodus), wie in der Abbildung dargestellt:
- Schrauben Sie den Ablaufdeckel ab und ziehen Sie den Verschlussstopfen ab.
  - Setzen Sie das Abflussrohr in den Wasserablauf ein.
  - Schließen Sie das Abflussrohr an den Eimer an.

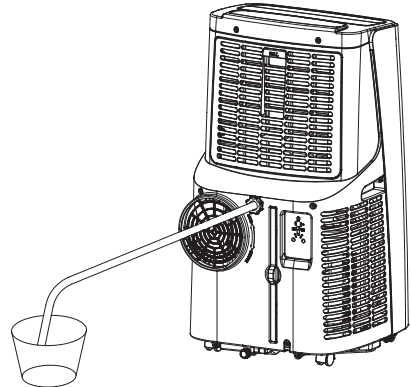

## 7. Wartung

**Reinigung:** Schalten Sie vor der Reinigung und Wartung das Gerät aus und ziehen den Netzstecker.

1. Oberfläche reinigen Reinigen Sie die Oberfläche der Maschine mit einem feuchten, weichen Tuch. Verwenden Sie keine Chemikalien wie Benzol, Alkohol, Benzin usw.,

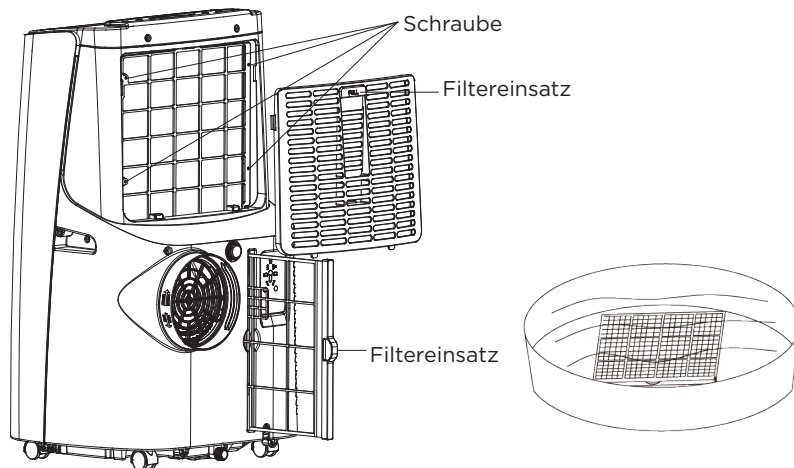

da sonst die Oberfläche der Klimaanlage beschädigt wird oder sogar die gesamte Maschine beschädigt wird.

2. Filtersieb reinigen Wenn das Filtersieb mit Staub verstopft ist und die Wirksamkeit der Klimaanlage beeinträchtigt wird, reinigen Sie das Filtersieb alle zwei Wochen.
3. Oberen Siebrahmen reinigen
  - Lösen Sie die Schraube, die das EVA-Filternetz und die Rückwand fixiert mit einem Schraubendreher, und nehmen Sie das EVA-Filternetz.
  - Legen Sie das EVA-Filternetz in warmes Wasser mit neutralem Reinigungsmittel (ca. 40 °C / 104 °F) und trocknen Sie es nach dem Spülen gut ab.

## 8. Lagerung des Gerätes

1. Lösen Sie Ablaufdeckel, ziehen Sie den Wasserstopfen heraus und lassen Sie das Wasser in der Wasserwanne in einen anderen Wasserbehälter ab oder kippen Sie den Körper direkt, um das Wasser in andere Behälter abzulassen.

2. Schalten Sie das Gerät ein, stellen Sie es auf Niedrigwindbelüftung ein und halten Sie diesen Zustand aufrecht, bis das Abflussrohr trocken ist, um das Innere des Gehäuses trocken zu halten und Schimmelbildung zu vermeiden.
3. Schalten Sie das Gerät aus, ziehen Sie den Netzstecker und wickeln Sie das Netzkabel um den Wickelstift; setzen Sie den Wasserstecker und die Ablaufabdeckung ein.
4. Entfernen Sie das Abluftrohr und bewahren Sie es ordnungsgemäß auf.
5. Decken Sie die Klimaanlage mit einem Plastikbeutel ab. Stellen Sie die Klimaanlage an einem trockenen Ort auf, bewahren Sie sie außerhalb der Reichweite von Kindern auf und ergreifen Sie Maßnahmen zur Staubbekämpfung.
6. Entfernen Sie die Batterien der Fernbedienung und bewahren Sie sie ordnungsgemäß auf.

**Hinweis:** Stellen Sie sicher, dass das Gehäuse an einem trockenen Ort aufgestellt wird und bewahren Sie alle Maschinenkomponenten ordnungsgemäß auf.

## 9. Problembhebung

### Informationen zu Servicearbeiten

#### 1. Prüfung der Arbeitsumgebung:

Bevor Arbeiten an Geräten mit brennbaren Kältemitteln begonnen werden, sind Sicherheitsüberprüfungen erforderlich, um das Risiko einer Entzündung zu minimieren. Vor Eingriffen in den Kältemittelkreislauf sollten die folgenden Vorkehrungen getroffen werden.

#### 2. Arbeitsprozedur:

Die Arbeiten sollen nach einer festgelegten Prozedur erfolgen, um das Risiko, dass sich während der Arbeiten brennbare Atmosphäre bildet, zu minimieren.

#### 3. Allgemeine Arbeitsumgebung:

Das gesamte Wartungspersonal und andere, die in der näheren Umgebung arbeiten, sind über die Art der durchzuführenden Arbeiten zu informieren. Für ausreichende Belüftung ist zu sorgen. Die unmittelbare Umgebung ist abzusperrern. Es ist sicherzustellen, dass sich in der unmittelbaren Umgebung keine brennbaren Materialien befinden.

#### 4. Prüfung auf Anwesenheit von Kältemittel:

Die Umgebung ist mit einem geeigneten Kältemitteldetektor vor und während der Arbeiten zu überprüfen, um sicherzustellen, dass der Techniker potenziell brennbare Atmosphäre rechtzeitig erkennt. Es ist sicherzustellen, dass der verwendete Kältemitteldetektor für das Arbeiten mit brennbaren Kältemitteln geeignet ist, d. h., dass der Detektor keine Funken erzeugt, angemessen abgedichtet oder explosionsgeschützt ist.

#### 5. Feuerlöscher

Sind Löt- oder Schweißarbeiten durchzuführen, muss ein geeigneter

Feuerlöscher in unmittelbarer Reichweite sein. Auch dort, wo Kältemittel aufgefüllt wird, muss ein CO<sub>2</sub>- oder Pulverlöscher zur Hand sein.

#### 6. Zündquellen

Niemand, der an einem Kältemittelkreislauf arbeitet, der brennbares Kältemittel enthält oder enthalten hat, darf Zündquellen in einer Art und Weise benutzen, die zur Entzündung von Kältemittel führen könnte. Alle möglichen Zündquellen einschließlich Zigaretten sind aus der Umgebung der Installations-, Reparatur-, Demontage- oder Entsorgungsarbeiten, während denen Kältemittel austreten kann, zu entfernen. Vor Arbeitsbeginn ist der Bereich um das Gerät auf die Anwesenheit möglicher Zündquellen hin zu untersuchen. Rauchverbotszeichen sind anzubringen.

#### 7. Belüftung der Arbeitsstelle

Es ist sicherzustellen, dass Reparaturen im Freien durchgeführt werden oder dass die Arbeitsstelle ausreichend belüftet wird, bevor ein Eingriff in den Kältemittelkreislauf vorgenommen oder Schweiß- bzw. Lötarbeiten durchgeführt werden. Die Belüftung muss für die gesamte Dauer der Arbeiten aufrechterhalten werden. Die Belüftung soll eventuell austretendes Kältemittel verdünnen und möglichst ins Freie abführen.

#### 8. Prüfung der Kälteanlage

Wo elektrische Komponenten ausgetauscht werden, müssen sie für die Anwendung geeignet sein und den Herstellerspezifikationen entsprechen. Es ist immer entsprechend den Herstellerangaben zu verfahren. Im Zweifelsfall muss der Kundendienst des Herstellers konsultiert werden. Die folgenden Überprüfungen sind bei Geräten mit brennbaren Kältemitteln vorzunehmen:

- Die Kältemittelfüllmenge ist nicht größer als für den Aufstellraum erlaubt.
- Die Lüftungsanlage arbeitet und die Lüftungsöffnungen sind nicht verstopft oder versperrt.
- Wenn ein indirektes System verwendet wird, ist der Sekundärkreis auf das Vorhandensein von Kältemittel zu überprüfen.
- Aufschriften und Symbole müssen immer gut sichtbar- und lesbar sein. Wenn sie unleserlich sind, müssen sie ersetzt werden.
- Kältemittelführende Rohrleitungen oder Bauteile müssen so angebracht sein, dass sie nicht mit Substanzen in Berührung kommen, die Korrosion verursachen können, es sei denn, sie sind aus korrosionsresistenten Materialien oder zuverlässig gegen Korrosion geschützt.

9. Prüfungen an elektrischen Bauteilen  
 Wartungs- und Reparaturarbeiten an elektrischen Bauteilen müssen Sicherheitsüberprüfungen beinhalten. Wenn ein Fehler existiert, der die Sicherheit beeinflusst, darf die Anlage nicht angeschlossen werden, bevor der Fehler behoben ist. Wenn die sofortige Beseitigung des Fehlers nicht möglich ist, der Betrieb der Anlage jedoch erforderlich ist, muss eine geeignete Übergangslösung gefunden werden. Dies muss dem Betreiber mitgeteilt werden.

Die Sicherheitsüberprüfungen müssen beinhalten, dass:

- Kondensatoren entladen werden: Beim Entladen ist darauf zu achten, dass keine Funken entstehen;
- Beim Auffüllen oder Absaugen von Kältemittel sowie beim Spülen des Kältemittelkreislaufes keine spannungsführenden elektrischen Bauteile oder Leitungen in unmittelbarer Nähe des Gerätes gebracht werden;
- Die Erdverbindung geprüft wird

## Reparaturen an abgedichteten Gehäusen

1. Bei Arbeiten an abgedichteten Komponenten muss das Gerät komplett spannungsfrei geschaltet werden, bevor irgendwelche abgedichteten Deckel entfernt werden. Wenn eine Spannungsversorgung unbedingt erforderlich ist, muss ein permanent arbeitender Kältemitteldetektor an der kritischsten Stelle angebracht werden, um vor einer potenziell gefährlichen Situation zu warnen.
2. Besondere Aufmerksamkeit sollte darauf gerichtet werden, dass bei Arbeiten an elektrischen Bauteilen die Gehäuse nicht in einer Art verändert werden, die deren Schutzwirkung beeinflusst. Dies umfasst Beschädigung von Leitungen, zu viele Anschlüsse an einer Anschlussklemme, Anschlüsse, die nicht den Herstellervorgaben entsprechen, Beschädigung von Dichtungen sowie falsche Montage von Kabeldurchführungen. Es ist sicherzustellen, dass das Gerät korrekt installiert ist. Es ist sicherzustellen, dass die Dichtungen sich nicht in einem Ausmaß gesetzt haben, dass sie nicht länger das Eindringen brennbarer Atmosphäre verhindern können. Ersatzteile müssen den Herstellerspezifikationen entsprechen.

**ANMERKUNG:** Der Gebrauch von Silikon als Dichtmittel kann die Funktion von Lecksuchgeräten beeinflussen. Bauteile, die in brennbarer Atmosphäre betrieben werden dürfen, müssen nicht vor der Arbeit an ihnen spannungslos gemacht werden.

3. Reparatur an Bauteilen, die für brennbare Atmosphäre geeignet sind Es dürfen keine dauernden kapazitiven oder induktiven Lasten



an das Gerät angeschlossen werden, wenn nicht sichergestellt wurde, dass die zulässigen Spannungen und Ströme nicht überschritten werden. Bauteile, die für brennbare Atmosphäre geeignet sind, sind die einzigen, die unter Spannung gesetzt werden dürfen, wenn sie von brennbarer Atmosphäre umgeben sind. Es dürfen nur vom Hersteller freigegebene Bauteile verwendet werden. Andere Bauteile können zur Entzündung von Kältemittel im Falle einer Leckage führen.

#### 4. Verdrahtung

Es ist zu prüfen, dass die Verdrahtung keinerlei Verschleiß, Korrosion, Zug, Vibrationen, scharfen Kanten und anderen ungünstigen Umgebungseinflüssen ausgesetzt ist. Die Prüfung muss auch die Effekte der Alterung oder ständiger Vibrationen an Kompressoren und Ventilatoren berücksichtigen.

#### 5. Kältemitteldetektoren

Auf gar keinem Fall dürfen mögliche Zündquellen für die Kältemitteldetektion und Lecksuche benutzt werden. Flammlecksuchgeräte (oder andere Detektoren, die eine offene Flamme verwenden) dürfen nicht verwendet werden.

#### 6. Lecksuchverfahren

Die folgenden Lecksuchverfahren sind geeignet für Anlagen mit brennbarem Kältemittel. Für die Detektion von brennbaren Kältemitteln sind elektronische Lecksuchgeräte zu verwenden. Diese haben unter Umständen nicht die erforderliche Empfindlichkeit oder müssen auf den entsprechenden Bereich kalibriert werden (Kältemitteldetektoren sollten in einer kältemittelfreien Umgebung kalibriert werden).

Es ist sicherzustellen, dass der Kältemitteldetektor keine potenzielle Zündquelle und für das zu detektierende Kältemittel geeignet ist. Lecksuchgeräte sind auf einen Prozentsatz der UEG einzustellen und auf das verwendete Kältemittel zu kalibrieren. Lecksuchflüssigkeiten sind für die Verwendung mit den meisten Kältemitteln geeignet, aber der Gebrauch von chlorhaltigen Lecksuchflüssigkeiten ist zu vermeiden, da Chlor unter Umständen mit dem Kältemittel reagieren und dann Korrosion hervorrufen kann. Wenn Verdacht auf ein Leck besteht, sollten alle offenen Flammen in der Umgebung gelöscht werden. Wurde ein Leck gefunden, das Löten erfordert, ist das gesamte Kältemittel aus dem Kreislauf abzusaugen oder in einem weit genug entfernten Teil des Kältemittelkreislaufes (mittels Absperrventilen) einzuschließen. Die zu löten Stelle ist vor und während des Lötprozesses mit sauerstofffreiem Stickstoff zu spülen.

#### 7. Kältemittelabsaugung und Evakuierung

Wenn zum Reparieren oder aus anderen Gründen Eingriffe in den Kältemittelkreislauf vorgenommen werden, ist nach Standardprozeduren zu verfahren. Generell ist im Hinblick auf die Brennbarkeit des Kältemittels besondere Vorsicht walten zu lassen. Der folgende Ablauf sollte in jedem Fall eingehalten werden:

- Kältemittel absaugen;
- Kältemittelkreislauf mit inertem Gas spülen; evakuieren;
- Erneut mit inertem Gas spülen;
- Kältemittelkreislauf durch Schneiden oder Löten öffnen.
- Die Kältemittelfüllung ist in eine geeignete Recyclingflasche abzusaugen.

Der Kältemittelkreislauf muss mit Stickstoff gespült werden, um die Sicherheit zu gewährleisten. Dieser Vorgang muss gegebenenfalls mehrfach wiederholt werden. Pressluft oder Sauerstoff darf in keinem Fall hierfür verwendet werden. Der Spülvorgang sollte durchgeführt werden, indem das Vakuum mit sauerstofffreiem Stickstoff gebrochen wird und der Druck bis zum Betriebsdruck erhöht wird. Danach wird der Überdruck abgelassen und evakuiert. Dieser Vorgang ist zu wiederholen, bis sich kein Kältemittel mehr im Kreislauf befindet. Nach dem letzten Spülvorgang muss der Druck im System bis zum Atmosphärendruck abg elassen werden. Dies ist besonders wichtig, wenn am Kältemittelkreislauf gelötet werden soll.

Es ist sicherzustellen, dass der Auslass der Vakuumpumpe in einen gut belüfteten Bereich geführt wird und sich keine Zündquelle in der Nähe befindet.

## 8. Kältemittel auffüllen

Ergänzend zur üblichen Füllprozedur müssen die folgenden Anforderungen erfüllt werden:

- Es ist sicherzustellen, dass die Füllarmaturen nicht für verschiedene Kältemittel genutzt werden. Schläuche sollten so kurz wie möglich sein, um die enthaltene Kältemittelmenge zu minimieren.
- Kältemittelflaschen müssen in senkrechter Position verbleiben.
- Es ist sicherzustellen, dass der Kältemittelkreislauf geerdet ist, bevor gefüllt wird.
- Das Gerät ist zu kennzeichnen (wenn es noch nicht gekennzeichnet war), wenn der

- Füllvorgang abgeschlossen ist. Es muss besonders darauf geachtet werden, das Gerät nicht zu überfüllen. Bevor das Gerät gefüllt wird, ist ein Drucktest mit Stickstoff vorzunehmen. Der Lecktest kann am gefüllten Gerät vorgenommen werden, ist aber vor Inbetriebnahme durchzuführen. Ein abschließender Lecktest ist vorzunehmen, bevor die Anlage verlassen wird.

## 9. Außerbetriebsetzung

Für die Außerbetriebsetzung ist es besonders wichtig, dass der Techniker sich mit allen Details der Entsorgungsgeräte gut auskennt. Es wird empfohlen, dass alle Kältemittel zurückgewonnen werden. Vor der Entsorgung sind Öl- und Kältemittelproben zu nehmen, wenn das Kältemittel aufbereitet werden soll. Wichtig ist, dass dort, wo die Arbeit durchgeführt werden soll, Strom zur Verfügung steht.

- a) Machen Sie sich vertraut mit den Geräten und ihrer Funktion.
- b) Das System ist spannungsfrei zu machen.
- c) Stellen Sie vor Beginn der Entsorgungsprozedur sicher, dass:
  - Mechanische Hilfsmittel für den Transport von Kältemittelflaschen, falls erforderlich, verfügbar sind;
  - Persönliche Schutzausrüstung verfügbar ist und sachgerecht benutzt wird;
  - Der Absaugprozess ständig durch eine sachkundige Person überwacht wird;
  - Entsorgungsstation und Kältemittelflaschen den entsprechenden Richtlinien genügen.

- d) Führen Sie einen Pump-down-Zyklus durch, wenn möglich.
- e) Wenn ein Vakuum nicht erreicht werden kann, saugen Sie über eine Sammelleitung ab, so dass Kältemittel aus allen Teilen der Anlage entfernt werden kann.
- f) Stellen Sie sicher, dass die Kältemittelflasche vor Beginn der Absaugung auf der Waage steht.
- g) Schalten Sie das Entsorgungsgerät an und verfahren Sie nach den Angaben des Herstellers.
- h) Stellen Sie sicher, dass Recyclingflaschen nicht überfüllt werden (nie mehr als 80 % der Flüssigfüllmenge).
- i) Überschreiten Sie nie den zulässigen Betriebsüberdruck der Recyclingflasche, auch nicht kurzzeitig.
- j) Wenn die Recyclingflaschen ordnungsgemäß gefüllt und der Prozess abgeschlossen wurde, stellen Sie sicher, dass die Flaschen und Geräte umgehend von der Anlage entfernt und alle Absperrventile geschlossen werden.
- k) Zurückgewonnenes Kältemittel darf nicht in andere Systeme gefüllt werden, bevor es gereinigt und untersucht wurde.

#### 10. Aufschriften

Geräte sind entsprechend zu kennzeichnen, dass sie außer Betrieb gesetzt wurden und dass das Kältemittel entfernt wurde. Diese Kennzeichnung sollte mit Datum versehen und unterschrieben werden. Es ist sicherzustellen, dass ein Hinweis auf brennbare Kältemittel auf den Geräten ist.

#### 11. Rückgewinnung

Wenn Kältemittel zwecks Reparatur oder Außerbetriebsetzung abgesaugt wird, ist darauf zu achten, dass dies sicher geschieht.

Wenn Kältemittel in Flaschen gefüllt wird, ist sicherzustellen, dass nur hierfür geeignete Kältemittelflaschen verwendet werden. Es ist sicherzustellen, dass ausreichend Kältemittelflaschen für die Füllmenge der Anlage bereitstehen. Alle verwendeten Kältemittelflaschen müssen für das abzusaugende Kältemittel bestimmt und entsprechend gekennzeichnet sein (d. h. spezielle Recyclingflaschen für die Rückgewinnung von Kältemittel). Die Kältemittelflaschen müssen ein Sicherheitsventil und fest angebrachte Absperrventile enthalten und in gutem Zustand sein. Leere Recyclingflaschen sind evakuiert und sollten vor dem Absaugprozess gekühlt werden, wenn dies möglich ist.

Die Entsorgungsgeräte müssen in gutem Zustand und für die Rückgewinnung brennbarer Kältemittel geeignet sein. Eine Anleitung zu den einzelnen Schritten der Rückgewinnungsprozedur muss dem Gerät beiliegen. Zusätzlich muss eine kalibrierte Waage zur Verfügung stehen, auch diese in gutem Zustand. Schläuche müssen mit leakagefreien Kupplungen ausgestattet und in gutem Zustand sein. Bevor das Entsorgungsgerät benutzt wird, ist zu überprüfen, dass es in gutem Zustand ist, dass die Wartungsintervalle eingehalten wurden und dass zugehörige elektrische Geräte abgedichtet sind, um eine Entzündung im Falle einer Kältemittelleckage zu vermeiden. Im Zweifel ist der Hersteller

zu Rate zu ziehen.

Das zurückgewonnene Kältemittel ist in einer ordnungsgemäßen Recyclingflasche an den Lieferanten zurückzugeben. In Kältemittelflaschen dürfen Kältemittel nicht vermischt werden.

Wenn Kompressoren oder Kompressoröl entsorgt werden sollen, ist sicherzustellen, dass sie bis zu einem ausreichenden Unterdruck evakuiert wurden, um dafür zu sorgen, dass sich im Öl kein brennbares Kältemittel mehr befindet. Bevor der Kompressor zum Hersteller zurückgeschickt wird, muss dieser evakuiert werden. Dieser Vorgang darf nur durch eine elektrische Beheizung des Kompressorgehäuses beschleunigt werden. Wenn Öl aus einer Anlage abgelassen wird, hat dies mit der angemessenen Vorsicht zu erfolgen.

### Parameter der Maschinensicherung

Typ:	5TE oder SMT
Spannung:	250 V
Strom:	3.15 A
Übertragungsfrequenz:	Infrarotfrequenz 28 KHz
WIFI-Frequenz:	2412-2472 Mhz
WIFI-Sendeleistung:	<20.0 dBm
Sendeleistung:	802.11b: 17.5 dBm; 802.11g: 15.5 dBm

### A. Lagerung des Gerätes:

1. Lösen Sie Ablaufdeckel, ziehen Sie den Wasserstopfen heraus und lassen Sie das Wasser in der Wasserwanne in einen anderen Wasserbehälter ab oder kippen Sie den Körper direkt, um das Wasser in andere Behälter abzulassen.
2. Schalten Sie das Gerät ein, stellen Sie es auf Niedrigwindbelüftung ein und halten Sie diesen Zustand aufrecht, bis das Abflussrohr trocken ist, um das Innere des Gehäuses trocken zu halten und Schimmelbildung zu vermeiden.
3. Schalten Sie das Gerät aus, ziehen Sie den Netzstecker und wickeln Sie das Netzkabel um den Wickelstift; setzen Sie den Wasserstecker und die Ablaufabdeckung ein.
4. Entfernen Sie das Abluftrohr und bewahren Sie es ordnungsgemäß auf.
5. Decken Sie die Klimaanlage mit einem Plastikbeutel ab. Stellen Sie die Klimaanlage an einem trockenen Ort auf, bewahren Sie sie außerhalb der Reichweite von Kindern auf und ergreifen Sie Maßnahmen zur Staubbekämpfung.
6. Entfernen Sie die Batterien der Fernbedienung und bewahren Sie sie ordnungsgemäß auf.

**Hinweis:** Stellen Sie sicher, dass das Gehäuse an einem trockenen Ort aufgestellt wird und bewahren Sie alle Maschinenkomponenten ordnungsgemäß auf.

## Problemebehebung

Reparieren oder demontieren Sie die Klimaanlage nicht selbst. Eine unqualifizierte Reparatur führt dazu, dass die Garantie ihre Gültigkeit verliert, und kann zu Schäden an Benutzern oder deren Eigenschaften führen.

Probleme	Gründe	Lösungen
Die Klimaanlage funktioniert nicht.	Es gibt keinen Strom.	Schalten Sie es ein, nachdem Sie es an eine Steckdose mit Strom angeschlossen haben.
	Die Überlaufanzeige zeigt "FL" an.	Entleeren Sie das Wasser im Inneren.
	Die Umgebungstemperatur ist zu niedrig oder zu hoch.	Es wird empfohlen, das Gerät bei einer Temperatur von 7-35°C zu verwenden.
	Im Kühlbetrieb ist die Raumtemperatur niedriger als die Solltemperatur, im Wärmebetrieb ist die Raumtemperatur höher als die Solltemperatur.	Ändern Sie die eingestellte Temperatur.
	Im Entfeuchtungsmodus ist die Umgebungstemperatur niedrig.	Stellen Sie die Maschine in einem Raum mit einer Umgebungstemperatur von mehr als 17°C auf.
Der Kühleffekt ist nicht gut	Es gibt direktes Sonnenlicht.	Ziehen Sie den Vorhang zu.
	Türen oder Fenster sind offen, es gibt viele Menschen, oder im Kühlbetrieb gibt es andere Wärmequellen.	Schließen Sie Türen und Fenster und fügen Sie neue Klimaanlagen hinzu.
	Das Filtersieb ist verschmutzt.	Reinigen oder ersetzen Sie das Filtersieb.
	Der Lufteintritt oder -austritt ist blockiert.	Hindernisse beseitigen.
Großer Lärm	Die Klimaanlage steht nicht auf einer ebenen Fläche.	Stellen Sie die Klimaanlage auf einen ebenen und harten Platz (um den Lärm zu reduzieren).
Kompressor funktioniert nicht.	Der Überhitzungsschutz beginnt.	Warten Sie 3 Minuten, bis die Temperatur gesunken ist, und starten Sie dann das Gerät neu.

Probleme	Gründe	Lösungen
Die Fernbedienung funktioniert nicht	Der Abstand zwischen Maschine und Fernbedienung ist zu groß.	Halten Sie die Fernbedienung in die Nähe der Klimaanlage und achten Sie darauf, dass die Fernbedienung direkt in die Richtung des Fernbedienungsempfängers zeigt.
	Die Fernbedienung ist nicht auf die Richtung des Fernbedienungsempfängers ausgerichtet.	
	Die Batterien sind leer.	Tauschen Sie die Batterien aus.
'E2' wird angezeigt.	Der Rohrtemperatursensor ist nicht normal.	Überprüfen Sie den Rohrtemperatursensor und die zugehörige Schaltung.
'E1' wird angezeigt.	Der Raumtemperatursensor ist nicht normal.	Überprüfen Sie den Raumtemperatursensor und die zugehörige Schaltung.

**Hinweis:** Wenn Probleme auftreten, die nicht in der Tabelle aufgeführt sind oder empfohlene Lösungen nicht funktionieren, wenden Sie sich bitte an die professionelle Serviceabteilung.

## 10. Anhang

### Schematische Darstellung der Klimatisierung

(Die spezifischen technischen Parameter der Maschine sind dem Typenschild auf dem Produkt zu entnehmen.)

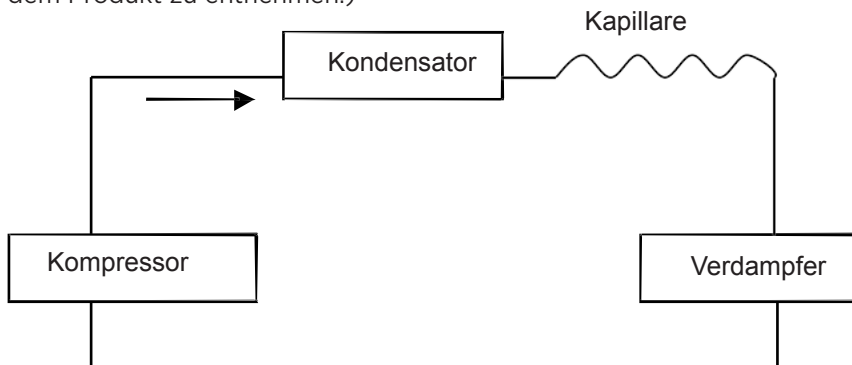

Behandlung: Entsorgen Sie das Gerät nicht mit dem normalen Hausmüll. Diese Abfälle sind für eine andere besondere Verwendung gesondert zu entsorgen.

			10474165	10474167
Beschreibung	Symbol	Teil	Wert	Wert
Nennkühleffizienz	P rated c	kW	3,53	3,53
Nennwärmeleistung	P rated	kW	-	-
Nennstromverbrauch für die Kühlung	P EER	kW	1,357	1,357
Nennstromverbrauch für Heizung	P EER	kW	-	-
Energieeffizienzindex für Kühlung	EERd	-	2,60	2.60
Energieeffizienzindex für Heizung	COPd	-	-	-
Leistungsaufnahme im Off-Mode-Thermostat	P TO	W	-	-
Stromverbrauch im Standby-Modus	P SB	W	1	1
Elektrischer Energieverbrauch von Klimaanlage - Ein-Kanal - Zwei-Kanal Kühlung)	SD: Q SD DD: Q DD	SD: kWh/h DD: kWh/a	1,357 -	1,357 -
Sound power level	L WA	dB (A)	65	65
Global warming Potential	GWP	kg CO2	3	3
Company information	Hantech GmbH Daimlerstr. 6, D-76185, Karlsruhe Germany			

## Obsah

---

1. Upozornění .....	43
2. Vlastnosti a funkce.....	45
3. Nastavení přístroje .....	47
4. Ochranná funkce .....	49
5. Instalace a nastavení .....	49
6. Pokyny pro drenáž.....	51
7. Údržba.....	52
8. Skladování jednotky .....	53
9. Řešení problémů.....	53
10. Dodatek.....	60

Chladivo používané v mobilních klimatizačních zařízeních je ekologicky šetrný uhlovodík R290. Toto chladivo je bez zápachu a ve srovnání s alternativním chladivem je chladivo R290 bez ozonu a jeho účinek na životní prostředí je velmi nízký.

Před použitím a opravami si přečtěte pokyny.

Nákresy uvedené v této příručce se nemusí shodovat s fyzickými předměty. Viz fyzické předměty.



# 1. Upozornění

## Varování:

- Nepoužívejte jiné prostředky k urychlení odmrzovacího procesu, kromě doporučených výrobcem.
- Spotřebič musí být skladován v místnosti bez nepřetržitě provozovaných zdrojů vznícení (např. otevřené plameny, zapnuté plynové zařízení nebo elektrický ohřívač).
- Nepropichujte nebo nespalujte.
- Uvědomte si, že chladiwa mohou být bez vůně.
- Spotřebič musí být nainstalován, provozován a skladován v místnosti s podlahovou plochou větší než 12 m<sup>2</sup>.
- Udržujte všechny požadované větrací otvory nezablokované.
- Servis se smí provádět pouze podle doporučení výrobce.
- Spotřebič skladujte v dobře větraném prostoru, kde velikost místnosti odpovídá ploše prostoru, jak je specifikováno pro provoz.
- Každá osoba, která se zabývá prací s okruhem chladiwa nebo jeho rozebíráním, musí mít aktuálně platné osvědčení od akreditačního orgánu pro průmysl, který schvaluje kompetenci osob bezpečně zpracovávat chladiwa v souladu s průmyslově znanou posuzovací specifikací.
- Servis se smí provádět pouze podle doporučení výrobce. Údržba a opravy, které vyžadují pomoc jiného odborného personálu, se provádějí pod dohledem osoby, která je způsobilá používat hořlavá chladiwa.

- Veškerý pracovní postup, který ovlivňuje bezpečnostní prostředky, smí provádět pouze příslušné osoby.



## Poznámky:

- \* Klimatizace je vhodná pouze pro vnitřní použití a není vhodná pro jiné aplikace.
- \* Při instalaci klimatizace dodržujte místní předpisy pro propojení do sítě a ujistěte se, že je řádně uzemněna. Pokud máte jakékoliv dotazy ohledně elektrické instalace, postupujte podle pokynů výrobce a v případě potřeby požádejte profesionálního elektrikáře o pomoc při instalaci.
- \* Umístěte přístroj na suché a rovné místo a dodržujte vzdálenost mezi přístrojem a okolními předměty nebo stěnami větší než 50 cm.
- \* Po instalaci klimatizace se ujistěte, že je síťová zástrčka neporušená a pevně zasunuta do elektrické zásuvky a správně umístěte napájecí kabel, abyste zabránili zakopnutí o kabel nebo vytažení zástrčky.
- \* Do vstupního a výstupního otvoru klimatizace nevkládejte žádné předměty. Udržujte vstupní a výstupní otvor vzduchu bez překážek.
- \* Pokud jsou nainstalovány drenážní trubky, ujistěte se, že odtokové potrubí je řádně připojené a není zkřivené nebo ohnuté.
- \* Nastavení horních a spodních větracích klapek na výstupu

vzduchu provádějte jemně rukami tak, aby nedošlo k jejich poškození.

- \* Při přemísťování přístroje se ujistěte, že je ve svislé poloze.
- \* Příklad musí zůstat mimo dosah benzinových výparů, hořlavých plynů, sporáků a dalších zdrojů tepla.
- \* Neodstraňujte, neopravujte a neupravujte přístroj svévolně, jinak můžete způsobit poruchu přístroje nebo dokonce přivodit poškození osob a majetku. Abyste předešli nebezpečí, když dojde k selhání přístroje, požádejte o opravu výrobce nebo odborníky.
- \* Neinstalujte a nepoužívejte klimatizaci v koupelně nebo jiném vlhkém prostředí.
- \* Nevytahujte zástrčku pro vypínání přístroje.
- \* Nepokládejte na klimatizaci šálky nebo jiné předměty, aby nedošlo k rozlítí vody nebo jiných tekutin do klimatizace.
- \* V blízkosti klimatizace nepoužívejte insekticidní spreje nebo jiné hořlavé látky.
- \* Nečistěte ani neumývejte klimatizaci chemickými rozpouštědly, jako je benzín a alkohol. Potřebujete-li vyčistit klimatizaci, musíte odpojit napájecí zdroj a vyčistit ji navlhčeným měkkým hadříkem. Pokud je přístroj silně znečištěný, vyčistěte jej jemným čisticím prostředkem.
- \* Toto zařízení mohou používat děti od 8 let a osoby s omezenými fyzickými, smyslovými nebo duševními schopnostmi, pokud jsou tyto osoby pod dohledem, nebo byly řádně poučeny ohledně použití zařízení bezpečným způsobem a chápou možná rizika spojená s

jeho používáním. Děti si nesmí se zařízením hrát. Čištění a údržbu nesmějí provádět děti, pokud nejsou pod dohledem.

Je-li poškozen přírodní kabel, musí jej vyměnit výrobce, jeho autorizované servisní středisko nebo osoba s podobnou kvalifikací, aby bylo zamezeno případnému nebezpečí.

Zařízení musí být nainstalováno v souladu s vnitrostátními předpisy pro elektroinstalace.

Nepoužívejte klimatizaci ve vlhké místnosti, jako je koupelna nebo prádelna.

### **Přeprava, označování a skladování jednotek**

- \* Přeprava zařízení obsahujících hořlavé chladivo Dodržování přepravních předpisů
- \* Označení zařízení značkami Dodržování místních předpisů
- \* Likvidace zařízení používajících hořlavé chladivo Dodržování národních předpisů
- \* Skladování vybavení / zařízení Skladování zařízení musí být v souladu s pokyny výrobce.
- \* Skladování zabaleného (neprodaného) zařízení Ochrana skladovacího obalu musí být zkonstruována tak, aby mechanické poškození zařízení uvnitř balení nezpůsobilo únik chladicí náplně. Maximální počet kusů zařízení, které lze společně skladovat, bude určeno místními předpisy.

## 2. Vlastnosti a funkce

---

### Vlastnosti

- Zcela nový vzhled, kompaktní konstrukce, hladká linie, jednoduchý a velkorysý tvar.
- Funkce chlazení, odvlhčování, přívod vzduchu a kontinuální odvodnění
- Venkovní rozhraní je nastaveno vysoko na zařízení a udržuje hladký průtok tepelného potrubí.
- LED ovládací panel, krásný a moderní, s vysoce kvalitním dálkovým ovladačem. Uživatelsky příjemný design dálkového ovládání.
- Filtrace vzduchu.
- Funkce časového spínače.
- Ochranná funkce automatického restartování kompresoru po třech minutách, řada dalších ochranných funkcí.
- Maximální provozní teplota pro klimatizaci Chlazení: 35 / 24 ° C; ohřev: 20 / 12 ° C; Rozsah provozní teploty: 7 - 35 ° C.

**Díly**

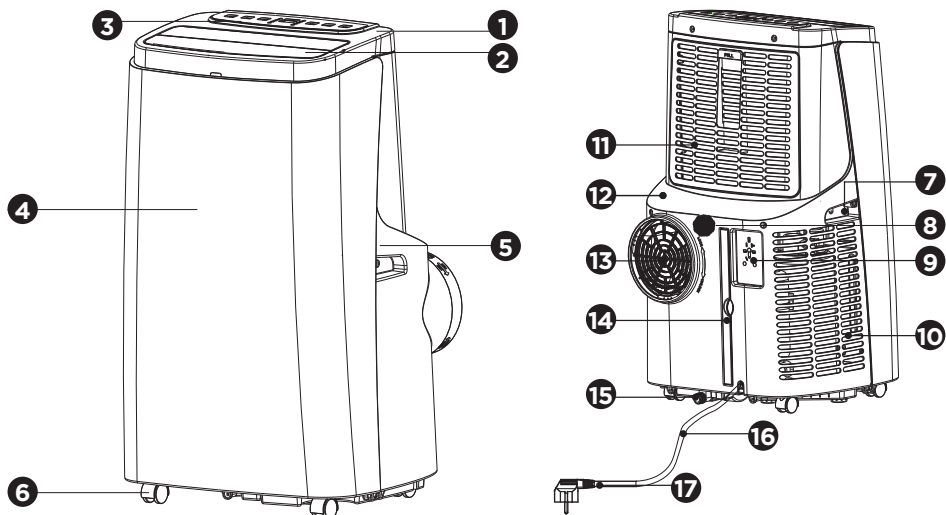

Sestava výfukového potrubí

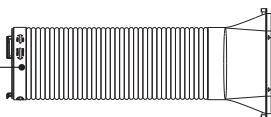

Sestava utěšňovací desky pro okno

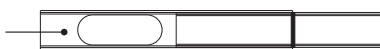

- |   |                                      |
|---|--------------------------------------|
| <b>1</b> Horní kryt                       | <b>10</b> Větrací otvor              |
| <b>2</b> Klapky                           | <b>11</b> Kryt filtru EVA            |
| <b>3</b> Maska                            | <b>12</b> Zadní kryt                 |
| <b>4</b> Přední kryt                      | <b>13</b> Větrací otvor              |
| <b>5</b> Zadní kryt                       | <b>14</b> CON filtr                  |
| <b>6</b> Všesměrové kolečko               | <b>15</b> Odtokový otvor             |
| <b>7</b> Rukojeť                          | <b>16</b> Napájecí kabel             |
| <b>8</b> Průběžný odtokový otvor          | <b>17</b> Zástrčka napájecího kabelu |
| <b>9</b> Upínací deska pro napájecí kabel |                                      |

### 3. Nastavení přístroje

#### Pokyny k obsluze ovládacího panelu

##### Provozní rozhraní:

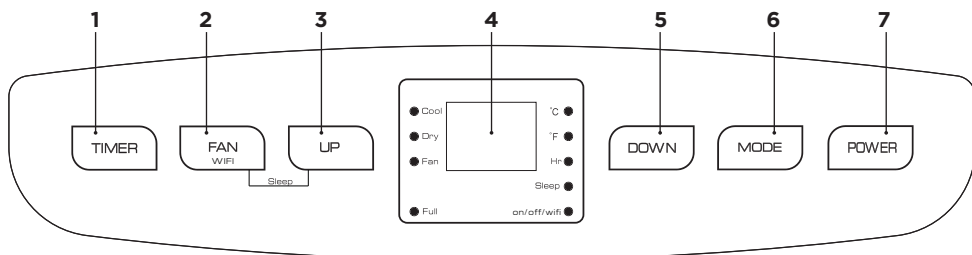

1. Tlačítko časového spínače
  2. Přepínač rychlosti ventilátoru
  3. Tlačítko nahoru
  4. Displej
  5. Tlačítko dolů
  6. Tlačítko volby režimu
  7. Hlavní vypínač
1. Po prvním zapnutí přístroje bzučák zahraje zapínací znělku a přístroj se přepne do pohotovostního stavu.
  2. Hlavní vypínač: stisknutím tlačítka zapnete a vypnete přístroj. Pokud je přístroj zapnutý, stiskněte tlačítko pro vypnutí přístroje; v případě, že je vypnutý, stiskněte tlačítko pro zapnutí.
  3. Tlačítko volby režimu: Pokud je přístroj zapnutý, stiskněte tlačítko pro přepínání mezi režimem chlazení, ventilace a odvlhčování.
  4. Tlačítka nahoru a dolů: stisknutím tlačítek lze změnit nastavenou teplotu nebo nastavenou dobu. Postupujte následovně: Při nastavování teploty stiskněte tlačítko nahoru nebo dolů pro výběr požadované teploty (není k dispozici v režimu ventilace nebo odvlhčování). Při nastavování času stiskněte tlačítko nahoru nebo dolů a vyberte požadovaný čas.
  5. Přepínač rychlosti ventilátoru:
    - V režimu chlazení a ventilace stisknutím tlačítka vyberte vysokou nebo nízkou rychlost ventilátoru. Někdy je nastavení omezeno podmínkami proti podchlazení a za určitých podmínek se klimatizace nemusí řídit podle nastavené rychlosti.
    - V režimu odvlhčování je stisknutí tlačítka ignorováno a ventilátor se bude nuceně otáčet na nízké rychlosti.
  6. Tlačítko časového spínače:
    - Pokud je přístroj zapnutý, stiskněte tlačítko pro vypnutí časovače; v případě, že je vypnutý, stiskněte tlačítko pro zapnutí časovače.
    - Stiskněte tlačítko, když bliká symbol časování, stiskněte tlačítko nahoru a dolů pro volbu požadované časové hodnoty.
    - Časové hodnoty lze nastavit na 1-24 hodin a časová hodnota se upravuje nahoru nebo dolů o jednu hodinu.
  7. Režim spánku: V režimu chlazení stisknutím tlačítka NAHORU a ventilátoru zapnete režim spánku, přístroj bude pracovat v úsporném režimu a potichu.

## Provozní pokyny pro dálkové ovládání

- Panel dálkového ovládání:

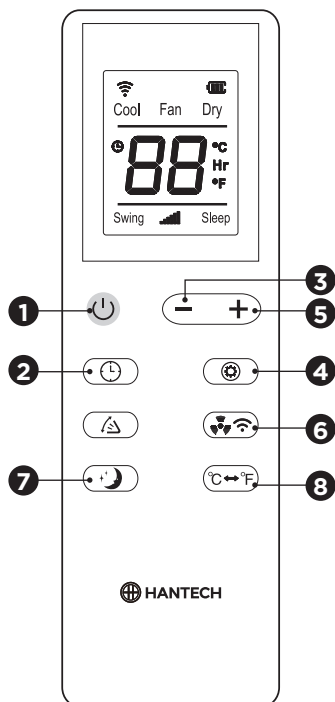

- Ovládání pomocí dálkového ovládání je následující:
  1. Napájení: Stisknutím tlačítka zapnete a vypnete přístroj.
  2. Časovač: Stiskněte tlačítko pro nastavení času.
  3. Dolů: Stisknutím tlačítka snížíte hodnotu teploty a časování.
  4. Režim: Stiskněte tlačítko pro přepínání mezi režimem chlazení, ventilátoru a odvlhčování.
  5. Nahoru: Stisknutím tlačítka zvýšíte hodnotu teploty a časování.
  6. Ventilátor: Stisknutím tlačítka vyberte vysokou nebo nízkou rychlost.
  7. Režim spánku: Stiskněte tlačítko pro zapnutí režimu spánku.

8. Klapka: Stiskněte tlačítko a klapky se natočí nahoru nebo dolů (volitelně).
  9. Změna °C a °F: Stiskněte tlačítko pro změnu zobrazení °C a °F.
- Informace o aplikaci „Smart Life - Smart Living“

Aplikace Smart Life - Smart Living je k dispozici pro Android a iOS. Naskenováním příslušného QR kódu se dostanete přímo na stránku pro stažení.

### POZNÁMKA:

V závislosti na poskytovateli může být stažení aplikace zpoplatněno.



Google Play



App Store

- Informace o používání aplikace  
Tento spotřebič umožňuje používat aplikaci prostřednictvím vaší domácí sítě. Předpokladem je trvalé Wi-Fi připojení k vašemu routeru a bezplatná aplikace „Smart Life - Smart Living“.



Prostřednictvím aplikace můžete snadno přistupovat ke všem funkcím zařízení. Vzhledem k tomu, že je aplikace neustále vylepšována, nemůžeme zde poskytnout podrobnější popis.

Doporučujeme odpojit spotřebič od elektrické sítě, když jste mimo domov, abyste zabránili případnému neúmyslnému zapnutí!

Systémové požadavky pro používání aplikace

- iOS 8.0 nebo vyšší
- Android 4.4 nebo vyšší

Uvedení do provozu prostřednictvím aplikace

1. Nainstalujte si aplikaci „Smart Life - Smart Living“. Vytvořte si uživatelský účet.
2. Aktivujte funkci Wi-Fi v nastavení svého spotřebiče.
3. Umístěte klimatizační zařízení do vzdálenosti přibližně 5 metrů od routeru.
4. Stiskněte a podržte tlačítko  asi 3 sekund. Kontrolka Wi-Fi  rychle bliká.
5. Spusťte aplikaci a vyberte „+“.
6. Vyberte nabídku „Klimatizace“ a postupujte podle pokynů na displeji.
7. Jakmile je zařízení úspěšně připojeno, kontrolka Wi-Fi  bude trvale svítit. Nyní můžete zařízení ovládat pomocí aplikace.

#### POZNÁMKA:

- Zařízení lze provozovat pouze s routerem 2,4 GHz. Routery 5 GHz nejsou doporučovány.
- Zařízení je vybaveno pouze jedním síťovým připojením, které nelze vypnout.

## 4. Ochranná funkce

1. Funkce ochrany před mrazem: Je-li teplota výfukového potrubí příliš nízká v režimu chlazení, odvlhčování nebo v úsporném režimu, přístroj automaticky vstoupí do stavu ochrany; pokud teplota výfukového potrubí stoupne na určitou teplotu, automaticky sevrátí do normálního provozu.
2. Funkce ochrany proti přetečení: Pokud voda ve vodní misce překročí úroveň varování, přístroj automaticky spustí alarm a začne blikat kontrolka „FULL“ (PLNÝ). V tomto okamžiku musíte přesunout odtokovou trubku, která spojuje

přístroj nebo výstup vody s kanalizací nebo jinou odtokovou oblastí, aby voda vytekla (podrobnosti viz Pokyny pro odvodnění na konci této kapitoly). Po vytečení vody se přístroj automaticky vrátí do původního stavu.

3. Automatické odmrazování (modely s chlazením mají tuto funkci): Přístroj má funkci automatického rozmrazování. Odmrazování lze dosáhnout reverzováním čtyřcestného ventilu.
4. Ochranná funkce kompresoru Pro prodloužení životnosti kompresoru je po vypnutí kompresoru k dispozici ochranná funkce 3minutového zpoždění zapnutí.

## 5. Instalace a nastavení

### Instalace

Varování: Před použitím postavte mobilní klimatizaci do svislé polohy po dobu nejméně dvou hodin.

Klimatizaci lze snadno přesouvat po místnosti. Při pohybu se ujistěte, že klimatizace je ve svislé poloze a je umístěna na rovný povrch. Neinstalujte a nepoužívejte klimatizaci v koupelně nebo jiném vlhkém prostředí.

1. Montáž sestavy tepelného potrubí (viz obr. 1)

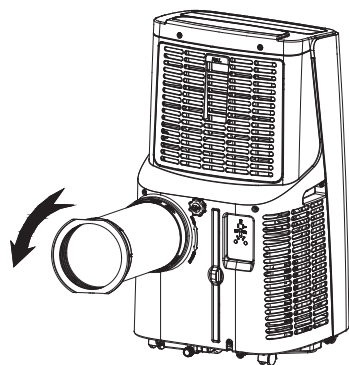

Obrázek 1

- Vyměňte sestavu vnějšího konektoru a sestavu výfukového potrubí a vyjměte plastové sáčky;
- Vložte sestavu tepelného potrubí (konec výfukového spoje) do odvětrávacího otvoru zadního panelu (zasunout doleva) a dokončete sestavu (viz obr. 1).

2. Montáž komponentů utěšňovací desky pro okno

- Otevřete okno do poloviny a namontujte sestavu utěšňovací desky na okno (viz obr. 2 a obr. 3). Komponenty lze umístit ve vodorovném i svislém směru.
- Roztáhněte různé součásti sestavy utěšňovací desky pro okno, nastavte jejich rozvírací vzdálenost tak, aby se oba konce sestavy dotýkaly okenního rámu a upevněte součásti sestavy.

3. Montáž sestavy utěšňovací desky pro okno

**Notes:** Potrubí nesmí být zkroutené, ani velmi ohnuté (více než 45 °).

- Dbejte na to, aby otvor výfukového potrubí nebyl zablokován.

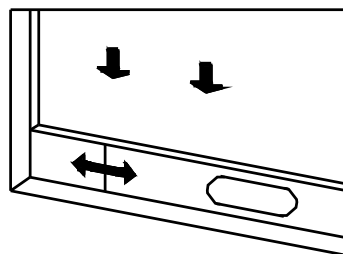

Obrázek 2

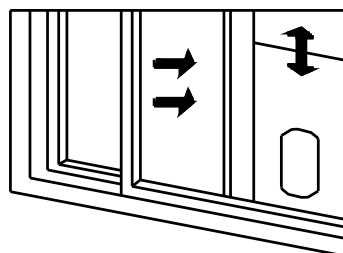

Obrázek 3

4. Instalace tělesa

- Přemístěte přístroj s nainstalovaným tepelným potrubím a fitinkem před okno. Vzdálenost mezi tělesem a stěnami nebo jinými předměty musí být nejméně 50 cm (viz obr. 4).

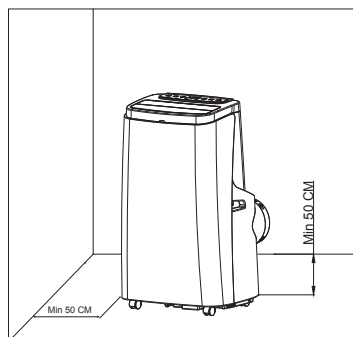

Obrázek 4



- Prodlužte výfukové potrubí a zaklapněte plochý konec spojky výfukového potrubí do otvoru sestavy utěšňovací desky pro okno (viz obr. 5 a obr. 6).

#### Poznámky:

- Plochý konec spojky výfukového potrubí musí zaklapnut na místo.
- 2.Potrubí nesmí být zkroutené, ani velmi ohnuté (více než 45 °). Dbejte na to, aby otvor výfukového potrubí nebyl zablokován.

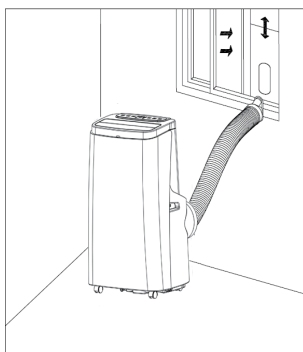

Obrázek 5

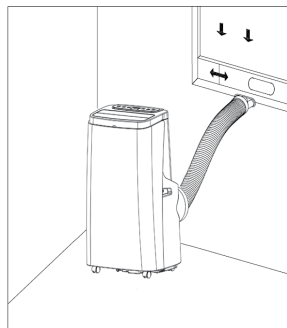

Obrázek 6

#### Důležitá poznámka:

Délka výfukového potrubí musí být 280 až 1 500 mm a tato délka se odvíjí od specifikací klimatizace. Neprodužujte potrubí ani nenahrazujte jinými trubkami, protože to může způsobit poruchu. Výfukový otvor nesmí být zablokován; jinak by mohlo dojít k přehřátí.

## 6. Pokyny pro drenáž

Tento přístroj má dvě odvodňovací metody: ruční odvodnění a průběžné odvodnění.

#### 1. Ruční odvodnění:

- Když se přístroj zastaví po zaplnění vodou, vypněte napájení přístroje a odpojte zástrčku.

**Poznámky:** Pečlivě přemísťujte přístroj, aby nedošlo k úniku vody z misky na vodu ve spodní části tělesa.

- Umístěte nádobu na vodu pod boční výtok vody za tělesem.
- Odšroubujte odtokovou krytku a vyjměte vodní zátku. Voda bude automaticky proudit do nádoby na vodu.

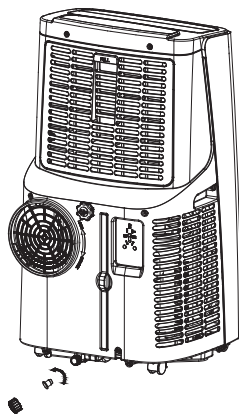

## Poznámky:

- Správně uskladněte odtokovou krytku a vodní zátku.
  - Během odvodnění může být těleso mírně nakloněno dozadu.
  - Pokud nádoba na vodu nestačí na všechnu vodu tak, než se naplní nádoba na vodu, co nejdříve zasuňte vodní zátku, aby nedošlo k vytečení vody na podlahu nebo koberec.
  - Když je voda odstraněna, zasuňte vodní zátku a zašroubujte odtokovou krytku.
2. Průběžné odvodnění (volitelné) (platí pouze pro režim odvlhčování), jak je znázorněno na obrázku:
- Odšroubujte odtokovou krytku a vyjměte zástrčku.
  - Nastavte odtokovou trubku do výstupu vody.
  - Přiveďte odtokovou trubku do kbelíku.

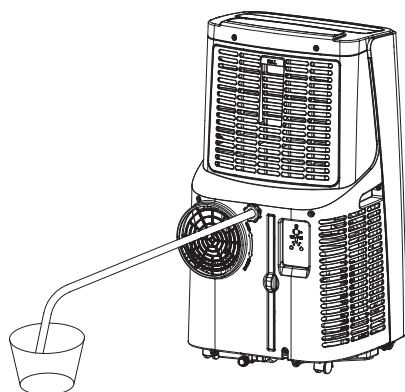

## 7. Údržba

Čištění: Před čištěním a údržbou přístroj vypněte a odpojte zástrčku.

1. Čištění povrchu:  
Vyčistěte povrch mokrou měkkou tkaninou. Nepoužívejte chemikálie, jako benzen, alkohol, benzín atd.; v opačném případě bude poškozen povrch klimatizace nebo dokonce celý přístroj.
2. Čištění filtru:  
Pokud je filtr ucpaný prachem a účinnost klimatizace se sníží, nezapomeňte čistit filtr jednou za dva týdny.

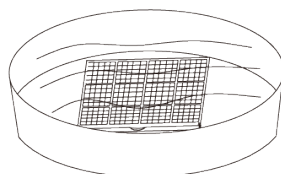
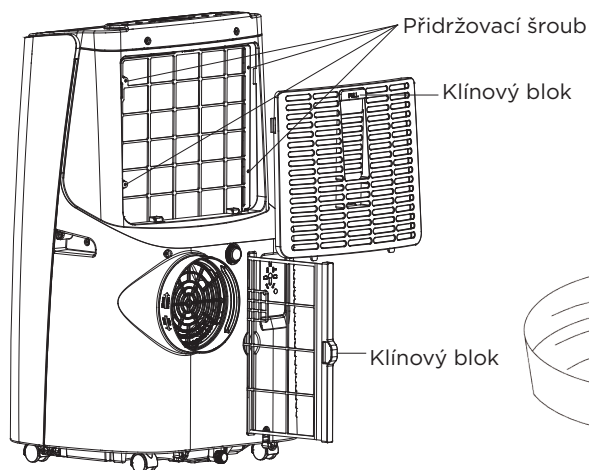

3. Čištění horního rámu filtru:
  - Odšroubujte jeden šroub na filtru EVA a zadní kryt pomocí šroubováku a vytáhněte filtrovací sítku EVA.
  - 2) Dejte filtr EVA do teplé vody s neutrálním čisticím prostředkem (asi 40 ° C / 104 ° F) a po oplachování jej vysušte ve stínu.

## 8. Skladování jednotky

---

1. Odšroubujte odtokovou krytku, vyndejte vodní zátku a vypusťte vodu z misky na vodu do jiných nádob na vodu nebo přímo naklopte těleso, aby voda vytekla do jiných nádob.
2. Zapněte přístroj, nastavte ho do režimu větrání s nízkou rychlostí a udržujte tento stav, dokud nebude drenážní potrubí suché, abyste udrželi vnitřek tělesa v suchém stavu a zabránili jeho zplsnění.
3. Vypněte přístroj, odpojte zástrčku ze zásuvky a namotejte napájecí kabel kolem háčků; nainstalujte vodní zátku a odtokovou krytku.
4. Odstraňte výfukové potrubí a správně uskladněte.
5. Zakryjte klimatizaci plastovým pytlem. Umístěte klimatizaci na suché místo, mimo dosah dětí a proveďte opatření proti prachu.
6. Vyjměte baterie dálkového ovladače a správně uskladněte.

**Poznámka:** Zajistěte, aby bylo těleso umístěno na suchém místě a správně uskladněte všechny součásti přístroje.

## 9. Řešení problémů

---

### Informace o údržbě

1. Kontrola oblasti:

Před zahájením prací na systémech obsahujících hořlavé chladivo jsou nezbytné bezpečnostní kontroly, aby se minimalizovalo riziko vznícení. Pro opravy chladicího systému je třeba

před provedením práce na systému dodržet následující bezpečnostní opatření.

2. Pracovní postup:

Práce se provádějí řízeným postupem, aby se minimalizovalo nebezpečí přítomnosti hořlavého plynu nebo výparů během práce.

3. Obecná pracovní oblast:

Všichni pracovníci údržby a ostatní pracovníci v místní oblasti musí být poučeni o povaze prováděné práce. Je třeba se vyvarovat práce v omezeném prostoru. Oblast kolem pracovního prostoru se musí ohradit. Ujistěte se, že podmínky uvnitř oblasti byly zajištěny provedením kontroly hořlavého materiálu.

4. Kontrola přítomnosti chladiva:

Oblast musí být před a během práce zkontrolována s vhodným detektorem chladiva, aby si byl technik vědom potenciálně hořlavých atmosfér. Zajistěte, aby zařízení pro detekci úniků bylo vhodné pro použití s hořlavými chladivy, tj. bez jiskření, adekvátně utěsněné nebo jiskrově bezpečné.

5. Přítomnost hasicího přístroje:

Je-li třeba provést jakoukoli práci za tepla s chladicím zařízením nebo s jakýmikoli souvisejícími částmi, musí být k dispozici vhodné zařízení pro hašení požáru. V blízkosti oblasti plnění mějte k dispozici práškový hasicí přístroj nebo hasicí přístroj s CO<sup>2</sup>.

6. Žádné zdroje zapálení:

Všechny osoby provádějící práce s chladicím systémem, které zahrnují odkrytí jakéhokoli potrubí, které obsahuje nebo obsahovalo hořlavé chladivo, nesmí používat jakékoli zdroje vznícení takovým způsobem, že by mohlo dojít k nebezpečí

požáru nebo výbuchu. Veškeré zdroje vznícení, včetně kouření cigaret, musí být umístěny dostatečně daleko od místa instalace, opravy, odstraňování a likvidace, v nichž může být do okolního prostoru uvolněno hořlavé chladivo. Před zahájením práce je třeba prověřit oblast kolem zařízení, abyste se ujistili, že nedochází k nebezpečí vzniku požáru nebo vznícení. Musí se vyvěsit značky „Zákaz kouření“.

#### 7. Větraná oblast:

Před otevřením systému nebo prováděním jakýchkoli prací s teplem se ujistěte, že je oblast otevřená, nebo že je dostatečně větrána. Větrání musí pokračovat v průběhu doby, kdy je práce prováděna. Větrání musí bezpečně rozptýlit jakékoliv uvolněné chladivo a přednostně ho vyvést do atmosféry.

#### 8. Kontroly na chladicím zařízení:

Pokud jsou měněny elektrické součásti, musí být vhodné pro daný účel a se správnou specifikací. Pokyny výrobce k údržbě a servisu se musí vždy dodržovat. V případě pochybností se poraďte s technickým oddělením výrobce.

Při instalacích používajících hořlavé chladivo se musí provést následující kontroly:

- Množství plnění je v souladu s velikostí prostoru, ve kterém jsou instalovány součásti s obsahem chladiva;
- Větrací zařízení a vývody přiměřeně fungují a nejsou blokovány;
- Je-li používán nepřímý chladicí okruh, musí se sekundární okruh zkontrolovat na přítomnost chladiva;
- Značení na zařízení je stále viditelné a čitelné. Značení a značky, které jsou nečitelné, budou opraveny;

- Chladicí potrubí nebo komponenty jsou instalovány v poloze, kde je nepravděpodobné, že by byly vystaveny jakékoli látce, která může korodovat součásti obsahující chladivo, pokud nejsou konstruovány z materiálů, které jsou ze své podstaty odolné proti korozi nebo jsou vhodně chráněny proti korozi.

#### 9. Kontrola elektrických zařízení:

Opravy a údržba elektrických součástí musí zahrnovat počáteční bezpečnostní kontroly a postupy kontroly součástí. Pokud dojde k poruše, která by mohla ohrozit bezpečnost, nesmí být k okruhu připojen žádný elektrický zdroj, dokud nebude porucha uspokojivě vyřešena. Pokud se porucha nedá okamžitě opravit, ale je třeba pokračovat v provozu, musí se použít odpovídající dočasné řešení. To se oznámí vlastníkovi zařízení tak, aby všechny strany o tom byly srozuměny.

Počáteční bezpečnostní kontroly zahrnují:

- Vybíjení kondenzátorů: musí se provést bezpečně, aby nedošlo k jiskření;
- Během nabíjení, zotavení nebo vypouštění systému neexistují žádné odkryté živé elektrické součástky a elektrická vedení;
- Existuje stálé uzemnění.

#### Opravy utěsněných dílů

1. Při opravách utěsněných dílů atd. je nutné před odstraněním utěsněných krytek odpojit veškeré elektrické přívody od zařízení. Je-li naprosto nezbytné mít k dispozici elektrické napájení zařízení během servisu, pak trvale fungující forma detekce úniku musí být umístěna v nejkritičtějších místech, aby se upozorňovalo na potenciálně

nebezpečnou situaci.

2. Zvláštní pozornost je třeba věnovat následujícím skutečnostem, aby bylo zajištěno, že při práci na elektrických dílech není obal pozměněn tak, že bude ovlivněna úroveň ochrany. Patří sem poškození kabelů, nadměrný počet připojení, svorky, které nebyly vyrobeny podle původních specifikací, poškození těsnění, nesprávná montáž pouzdra atd. Ujistěte se, že je přístroj bezpečně připevněn.

Zajistěte, aby těsnění nebo těsnící materiály nebyly poškozeny tak, aby již nefungovaly za účelem zabránění pronikání hořlavých atmosfér. Náhradní díly musí být v souladu se specifikacemi výrobce.

**POZNÁMKA:** Použití silikonového tmelu může zhoršit účinnost některých typů zařízení pro detekci úniku. Jiskrově bezpečné součásti nemusí být před vlastní prací izolovány.

3. Oprava součástí, které jsou jiskrově bezpečné

Nepoužívejte žádné trvalé indukční nebo kapacitní zátěže na okruhu, aniž byste se ujistili, že nepřekročíte povolené napětí a proud pro použité zařízení.

Jiskrově bezpečné součásti jsou jediné typy, na kterých lze pracovat v přítomnosti hořlavé atmosféry. Zkušební zařízení musí mít správně jmenovité zatížení.

Vyměňujte součásti pouze za díly specifikovanými výrobcem. Jiné části mohou způsobit vznícení chladiva v atmosféře z důvodu netěsnosti.

4. Kabeláž

Zkontrolujte, zda není kabeláž vystavena opotřebení, korozi, nadměrnému tlaku, vibracím, ostrým

hranám nebo jiným nepříznivým účinkům životního prostředí. Kontrola rovněž zohlední účinky stárnutí nebo kontinuální vibrace ze zdrojů, jako jsou kompresory nebo ventilátory.

5. Detekce hořlavých chladiv

Za žádných okolností nesmí být při vyhledávání nebo detekci úniku chladiva použity potenciální zdroje vznícení. Nesmí být používán halogenidový hořák (nebo jiný detektor používající otevřený plamen).

6. Metody detekce úniků

Následující metody detekce úniků se považují za přijatelné pro systémy obsahující hořlavé chladivo.

Pro detekci hořlavých chladicích látek se používají elektronické detektory úniku, ale citlivost nemusí být přiměřená nebo může vyžadovat opakovanou kalibraci. (Detekční zařízení musí být kalibrováno v oblasti bez chladiva.) Ujistěte se, že detektor není potenciálním zdrojem zapálení a je vhodný pro použité chladivo. Zařízení pro zjišťování netěsností se nastaví na procentní podíl LFL chladiva, musí být kalibrováno na použité chladivo a potvrdí se příslušné procento plynu (maximálně 25 %).

Kapaliny pro detekci úniku jsou vhodné pro použití u většiny chladiv, ale je třeba se vyhnout použití čistících prostředků obsahujících chlór, protože chlór může reagovat s chladivem a korodovat měděné trubky.

Pokud je podezření na únik, všechny otevřené plameny je třeba odstranit / zhasnout.

Pokud dojde k úniku chladiva, který vyžaduje tvrdé pájení, musí se odstranit veškeré chladivo z tohoto systému nebo izolovat (pomocí uzavíracích ventilů) v části systému, která je vzdálená od netěsnosti. Dusík

neobsahující kyslík (OFN) se potom propláchne systémem jak před, tak během procesu pájení.

## 7. Odstranění a evakuace

Použijte konvenční postupy při vniknutí do okruhu chladiva pro opravy - nebo pro jakýkoli jiný účel. Je však důležité dodržovat osvědčené postupy, jelikož je třeba vzít v úvahu hořlavost. Dodržujte následující postup:

- Odstraňte chladivo;
- Propláchněte okruh inertním plynem;
- Vyprázdněte;
- Opět propláchněte inertním plynem;
- Otevřete obvod řezáním nebo pájením.

Chladivo se musí uložit do správných náhradních lahví. Systém se musí „propláchnout“ s OFN tak, aby jednotka byla bezpečná. Tento proces může být potřeba opakovat několikrát. Pro tento úkol nesmí být používán stlačený vzduch nebo kyslík.

Proplachování musí být dosaženo přerušováním vakua v systému s OFN a pokračováním v plnění až do dosažení pracovního tlaku, poté odvětráním do atmosféry a nakonec dosáhnutím vakua. Tento postup se musí opakovat, dokud v systému není žádné chladivo. Když se použije finální plnění OFN, musí být systém odvětrán na atmosférický tlak, aby bylo možné provádět práci. Tento postup je naprosto nezbytný, jestliže se má provádět pájení na potrubí.

Ujistěte se, že vývod pro vývěvu není blízko ke zdroji vznícení a že je k dispozici větrání.

## 8. Plnicí postupy

Kromě obvyklých postupů plnění je třeba dodržovat následující požadavky.

- Ujistěte se, že při používání plnicího zařízení nedochází k znečištění chladiv. Hadice nebo potrubí musí být co nejkratší, aby se minimalizovalo množství chladiva v nich obsažené.
- Láhve musí zůstat ve svislé poloze.
- Před doplněním chladiva se ujistěte, že je chladicí systém uzemněn.
- Označte systém po dokončení plnění (pokud jste tak ještě neučinili).
- Extrémní pozornost věnujte tomu, aby nedošlo k přeplnění chladicího systému.

Před doplněním systému se musí provést tlaková zkouška s OFN. Systém musí být otestován na těsnost po dokončení plnění ještě před uvedením do provozu.

Následná zkouška těsnosti se provede před opuštěním místa.

## 9. Vyřazení z provozu

Před provedením tohoto postupu je nezbytné, aby byl technik plně seznámen s přístrojem a všemi jeho detaily. Doporučuje se správná praxe, aby všechny chladicí kapaliny byly bezpečně odstraněny. Před prováděním úkolu se odebere vzorek oleje a chladiva v případě, že je nutná analýza před dalším použitím recyklovaného chladiva.

Před zahájením úkolu je nezbytné mít k dispozici elektrickou energii.

- a) Seznamte se s přístrojem a jeho provozem.
- b) Systém elektricky izolujte.
- c) Před zahájením postupu zajistěte, aby:

- V případě potřeby bylo k dispozici manipulační zařízení pro manipulaci s láhvemi chladiva;
  - Všechny osobní ochranné prostředky byly k dispozici a byly používány správně;
  - Proces plnění byl vždy kontrolován kvalifikovanou osobou;
  - Plnicí zařízení a láhve odpovídaly příslušným normám.
- d) Vypumpujte chladicí systém, když to je možné.
- e) Pokud není vakuum možné, vytvořte rozdělovač, aby bylo možné chladivo odstranit z různých částí systému.
- f) Ujistěte se, že je láhev umístěna na váhu před tím, než se naplní.
- g) Spustíte vypouštěcí zařízení a postupujte podle pokynů výrobce.
- h) Nepřepřlňujte lahve. (Ne více než 80 % objemu naplnění kapalinou).
- i) Nepřekračujte maximální pracovní tlak láhve, a to i dočasně.
- j) Když byly láhve správně naplněny a proces byl dokončen, ujistěte se, že láhve a zařízení jsou okamžitě odstraněny z místa a všechny izolační ventily na zařízení jsou uzavřeny.
- k) Vypuštěné chladivo se nesmí plnit do jiného chladicího systému, pokud nebylo vyčištěno a zkontrolováno.

## 10. Označení

Zařízení musí být označeno štítkem, že bylo vyřazeno z provozu a chladivo vypuštěno. Označení musí být datováno a podepsáno. Ujistěte se, že na zařízení jsou štítky, které uvádějí, že zařízení obsahuje hořlavé chladivo.

## 11. Vypouštění

Při odstraňování chladiva ze systému, ať už pro servis nebo vyřazení z

provozu, doporučujeme správný postup pro bezpečné odstranění všeho chladiva.

Při přemísťování chladiva do láhví se ujistěte, že jsou použity pouze vhodné náhradní láhve pro chladicí médium. Ujistěte se, že je k dispozici správný počet lahví pro vypuštění celkové náplně systému. Všechny láhve, které mají být použity, jsou určeny pro vypuštěné chladivo a jsou označeny pro toto chladivo (tj. speciální láhve pro vypuštěné chladivo). Láhve musí být vybaveny pojistným tlakovým ventilem a přidruženými uzavíracími ventily v dobrém provozním stavu. Prázdné náhradní láhve se vypustí a pokud je to možné, ochladí před naplněním.

Vypouštěcí zařízení musí být v dobrém provozním stavu se souborem pokynů týkajících se zařízení, který je k dispozici a zařízení musí být vhodné pro vypouštění hořlavých chladiv. Kromě toho musí být k dispozici sada kalibrovaných vah v dobrém provozním stavu. Hadice musí být kompletní s těsnícími spojkami v dobrém stavu. Před použitím vypouštěcího zařízení zkontrolujte, zda je v uspokojivém provozním stavu, zda je správně udržováno a zda jsou všechny elektrické komponenty utěsněny, aby se zabránilo vznícení v případě uvolnění chladiva. Pokud máte pochybnosti, obraťte se na výrobce. Vypuštěné chladivo musí být vráceno dodavateli chladiva ve správné náhradní láhvi a musí být proveden příslušný zápis o předání odpadu. Nemíchejte chladicí kapaliny ve vypouštěcích jednotkách a zejména v láhvích.

Pokud je třeba odstranit kompresory nebo kompresorové oleje, ujistěte se, že byly odstraněny na přijatelnou úroveň, aby se zajistilo, že hořlavé



chlادivo nezůstane uvnitř maziva. Proces vyprázdnění musí být proveden před vrácením kompresoru dodavatelům. Pro urychlení tohoto procesu se smí použít pouze elektrický ohřev tělesa kompresoru. Olej vypuštěný ze systému se musí bezpečně zlikvidovat.

### Parametry pojistky přístroje

Typ:	5TE nebo SMT
Napětí:	250 V
Proud:	3.15 A
Přenosová frekvence:	infračervená frekvence 28 Khz
WIFI frekvence:	2412-2472 Mhz
Přenosový výkon WIFI	<20.0 dBm
Vysílací výkon:	802.11b: 17.5 dBm; 802.11g: 15.5 dBm

### A. Skladování jednotky:

1. Odšroubujte odtokovou krytku, vyndejte vodní zátku a vypusťte vodu z misky na vodu do jiných nádob na vodu nebo přímo naklopte těleso, aby voda vytekla do jiných nádob.

2. Zapněte přístroj, nastavte ho do režimu větrání s nízkou rychlostí a udržujte tento stav, dokud nebude drenážní potrubí suché, abyste udrželi vnitřek tělesa v suchém stavu a zabránili jeho zplesnivění.
3. Vypněte přístroj, odpojte zástrčku ze zásuvky a namotejte napájecí kabel kolem háčků; nainstalujte vodní zátku a odtokovou krytku.
4. Odstraňte výfukové potrubí a správně uskladněte.
5. Zakryjte klimatizaci plastovým pytle. Umístěte klimatizaci na suché místo, mimo dosah dětí a proveďte opatření proti prachu.
6. Vyjměte baterie dálkového ovladače a správně uskladněte.

**Poznámka:** Zajistěte, aby bylo těleso umístěno na suchém místě a správně uskladněte všechny součásti přístroje.



## Řešení problémů

Klimatizaci sami nikdy neopravujte ani nedemontujte. Nekvalifikovaná oprava vede k zneplatnění záruky a může způsobit poškození uživatelů nebo vlastností přístroje.

Problémy	Příčiny	Příčiny
Klimatizace nefunguje.	Bez přívodu elektrické energie	Zapněte poté, co ji připojíte k elektrické zásuvce.
	Indikátor přepnutí zobrazuje „FL“.	Vypusťte vodu uvnitř.
	Teplota okolí je příliš nízká nebo příliš vysoká	Doporučujeme přístroj používat při teplotě 7 - 35 °C (44 - 95 °F).
	V režimu chlazení je pokojová teplota nižší než nastavená teplota; v režimu topení je teplota v místnosti vyšší než nastavená teplota.	Změňte nastavenou teplotu
	V režimu odvlhčování je teplota okolí nízká.	Přístroj je umístěn v místnosti s okolní teplotou vyšší než 17 °C (62 °F).
Chladicí efekt není dobrý	Je přítomné přímé sluneční světlo.	Zatáhněte závěs.
	Dveře nebo okna jsou otevřená; je přítomna spousta lidí; nebo v režimu chlazení existují další zdroje tepla.	Zavřete dveře a okna a přidejte další klimatizaci.
	Filtr je znečištěn	yčistěte, nebo vyměňte filtr.
Velký hluk	Přívod nebo výstup vzduchu je zablokován.	Odstraňte překážky.
	Klimatizace není umístěna na plochém povrchu.	Umístěte klimatizaci na ploché a tvrdé místo (k snížení hluku).
Kompresor nefunguje.	Spustila se ochrana proti přehřátí.	Počkejte 3 minuty, dokud nedojde k poklesu teploty, a potom přístroj restartujte.
The remote control does not work.	Vzdálenost mezi přístrojem a dálkovým ovládním je příliš velká.	Umístěte dálkový ovladač blíže ke klimatizaci a ujistěte se, že dálkový ovladač směřuje přímo na přijímač dálkového ovládní klimatizace.
	Dálkový ovladač nesměruje k přijímači dálkového ovládní	
Zobrazuje se „E2“.	Batteries are dead.	Vyměňte baterie.
	Snímač teploty abnormální. potrubí	Zkontrolujte snímač teploty potrubí a související obvody.
Displays 'E1'	Snímač pokojové abnormální. teploty	Zkontrolujte snímač pokojové teploty a související obvody.

**Poznámka:** Pokud dojde k problémům, které nejsou uvedeny v tabulce nebo doporučená řešení nefungují, obraťte se na odbornou servisní organizaci.

## 10. Dodatek

### Schematický diagram klimatizace

(Specifické technické parametry přístroje musí být uvedeny na typovém štítku na výrobku)

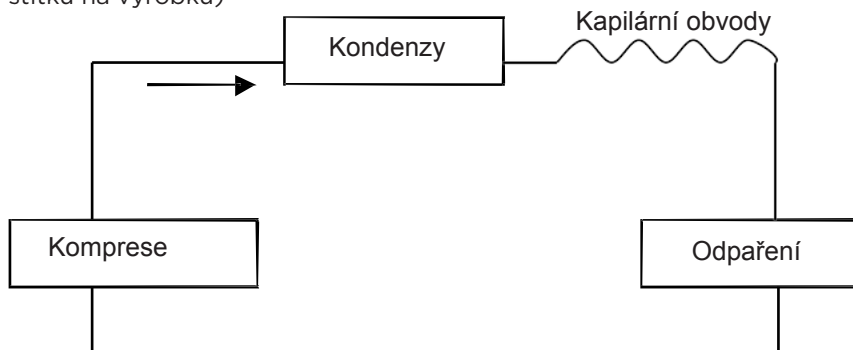

Zpracování: Neodhazujte vyřazený přístroj do jiného netříděného odpadu. Tento odpad musí být umístěn odděleně pro další speciální zpracování.

			10474165	10474167
Popis	Symbol	útvár	Hodnota	Hodnota
Jmenovitá účinnost chlazení	P rated c	kW	3,53	3,53
Jmenovitá účinnost vytápění	P rated	kW	-	-
Jmenovitá spotřeba energie pro chlazení	P EER	kW	1,357	1,357
Jmenovitá spotřeba energie pro vytápění	P EER	kW	-	-
Index energetické účinnosti pro chlazení	EERd	-	2,60	2.60
Index energetické účinnosti pro vytápění	COPd	-	-	-
Spotřeba energie v termostatu mimo režim	P TO	W	-	-
Spotřeba energie v pohotovostním režimu	P SB	W	1	1
Spotřeba elektrické energie v klimatizacích jeden kanál - dva - kanál (chlazení)	SD: Q SD	SD: kWh/h	1,357	1,357
	DD: Q DD	DD: kWh/a	-	-
Hladina akustického výkonu	L WA	dB (A)	65	65
Potenciál globálního oteplování	GWP	kg CO2	3	3
Informace o společnosti	Hantech GmbH Daimlerstr. 6, D-76185, Karlsruhe Germany			

## Table des matières

---

1. Avertissement.....	62
2. Caractéristiques et composants.....	64
3. Réglage de commande.....	66
4. Fonction de protection.....	68
5. Installation et réglage.....	69
6. Instructions de drainage.....	71
7. Entretien.....	71
8. Rangement de l'unité.....	72
9. Guide de dépannage.....	73
10. Annexes.....	80

Le réfrigérant utilisé dans les climatiseurs portables est l'hydrocarbure écologique R290. Ce réfrigérant est inodore et, par rapport aux autres réfrigérants, le R290 est un réfrigérant sans ozone et son effet est très faible.

Veuillez lire les instructions avant toute utilisation et réparation. Les illustrations fournies dans ce manuel peuvent ne pas être les mêmes que les objets physiques. Veuillez vous reporter aux objets physiques.

# 1. Avertissement

## Avertissement :

- N'utilisez pas d'autres moyens que ceux recommandés par le fabricant pour accélérer le processus de dégivrage ou pour le nettoyage.
- L'appareil doit être entreposé dans une salle sans source d'inflammation permanente (par exemple : flammes nues, appareil à gaz ou radiateur électrique en marche).
- Ne pas percer ou brûler.
- Sachez que les réfrigérants peuvent ne pas avoir d'odeur.
- L'appareil doit être installé, utilisé et stocké dans une pièce d'une superficie supérieure à 12 m<sup>2</sup>.
- Veillez à ce que toute aération nécessaire ne soit pas obstruée ;
- L'entretien doit être effectué seulement tel que recommandé par le fabricant.
- L'appareil doit être entreposé dans un endroit bien aéré où les dimensions de la pièce doivent correspondre à celles telles que spécifiées pour le fonctionnement.
- Toute personne qui travaille sur ou perce un circuit frigorifique doit être titulaire d'un certificat valide délivré par un organisme d'évaluation accrédité par l'industrie, qui confirme sa compétence à manipuler les réfrigérants en toute sécurité, conformément à une spécification d'évaluation reconnue par l'industrie.
- L'entretien ne doit être effectué que selon les recommandations du fabricant de l'équipement. L'entretien et la réparation nécessitant l'assistance d'autres membres du personnel qualifié doivent être effectués sous la supervision de la personne compétente en ce qui concerne l'utilisation des réfrigérants

inflammables.

- Toute intervention ayant une incidence sur la sécurité ne doit être effectuée que par des personnes compétentes.



## Remarques :

- \* La climatisation convient uniquement à une utilisation en intérieur et ne convient pas à d'autres applications.
- \* Respectez les règles d'interconnexion au réseau local lors de l'installation de la climatisation et veillez à ce qu'elle soit correctement mise à la terre. Si vous avez des questions au sujet de l'installation électrique, suivez les instructions du fabricant et, si nécessaire, demandez à un électricien professionnel de l'installer.
- \* Placez la machine dans un endroit sec et plat et maintenez une distance de plus de 50 cm entre la machine et les objets ou les murs environnants.
- \* Après l'installation de la climatisation, assurez-vous que la fiche du câble d'alimentation soit intacte et solidement branchée sur la prise de courant, et disposez le câble d'alimentation pour éviter que quelqu'un ne trébuche dessus ou ne débranche la fiche.
- \* Ne bloquez pas l'entrée et la sortie d'air de l'appareil. Veillez à ce que l'entrée et la sortie d'air soient libres de toute obstruction.
- \* Lors de l'installation des tuyaux de drainage, veillez à ce qu'ils soient correctement raccordés et ne soient pas pliés ou déformés.
- \* Lors du réglage des bandes

de guidage de la sortie d'air supérieure et inférieure, pincez-les doucement à la main pour éviter de les endommager.

- \* Lors du déplacement de la machine, veillez à ce qu'elle soit en position verticale.
- \* La machine doit rester à distance de l'essence, des gaz inflammables, des poêles et d'autres sources de chaleur.
- \* Ne démontez pas, ne réparez pas et ne modifiez pas la machine arbitrairement, cela pourrait provoquer une défaillance de la machine ou même porter préjudice aux personnes et aux biens. Pour des raisons de sécurité, en cas de panne de la machine, demandez au fabricant ou à un professionnel de la réparer.
- \* N'installez pas et n'utilisez pas la climatisation dans la salle de bain ou dans d'autres milieux humides.
- \* Ne débranchez pas l'appareil pour l'éteindre.
- \* Ne placez pas de tasses ou d'autres objets sur le boîtier pour empêcher l'eau ou d'autres liquides de se répandre dans le climatiseur.
- \* N'utilisez pas de pulvérisateurs d'insecticides ou d'autres matières inflammables près du climatiseur.
- \* N'essuyez pas ou ne lavez pas la climatisation avec des solvants chimiques comme l'essence et l'alcool. Lorsque vous avez besoin de nettoyer le climatiseur, vous devez couper l'alimentation électrique, puis le nettoyer avec un chiffon doux et humidifié. Si la machine est vraiment sale, frottez-la avec un détergent doux.
- \* Cet appareil peut être utilisé par des enfants de plus de 8 ans et par des individus dont les capacités physiques, sensorielles ou mentales sont réduites, s'ils bénéficient d'une surveillance ou ont reçu des instructions concernant l'utilisation de l'appareil en toute sécurité et

comprennent les risques encourus. Les enfants ne doivent pas jouer avec cet appareil. Le nettoyage et l'entretien ne doivent pas être effectués par des enfants sans surveillance.

Si le câble d'alimentation est endommagé, il doit être remplacé par le fabricant, son agent de réparation ou une personne tout aussi qualifiée, pour des raisons de sécurité.

Cet appareil doit être installé conformément aux réglementations nationales concernant les câblages électriques.

N'utilisez pas votre climatiseur dans une pièce humide comme une salle de bain ou une buanderie.

### **Transport, marquage et stockage des unités**

- \* Transport d'équipements contenant des réfrigérants inflammables Conformité avec les règlements en matière de transport
- \* Marquage des équipements à l'aide de panneaux Conformité avec les réglementations locales
- \* Élimination des équipements utilisant des réfrigérants inflammables Conformité avec les réglementations nationales
- \* Stockage des équipements/ appareils Le stockage de l'équipement doit être conforme aux instructions du fabricant.
- \* Stockage des équipements emballés (invendus) L'emballage de stockage doit être protégé de manière à ce que les dommages mécaniques subis par l'équipement à l'intérieur de l'emballage ne causent pas de fuite de la charge de réfrigérant. Le nombre maximum de pièces d'équipement pouvant être entreposées ensemble est fixé par la réglementation locale.

## 2. Caractéristiques et composants

---

### Caractéristiques

- Aspect flambant neuf, structure compacte, lisse, forme simple et généreuse.
- Fonctions de réfrigération, de déshumidification, d'alimentation en air et de drainage continu
- L'interface extérieure est positionnée à un niveau élevée pour faciliter l'assemblage de l'installation et permettre de maintenir le flux régulier du caloduc.
- Panneau de commande à écran LED, beau et agréable, avec télécommande de haute qualité. La conception de la télécommande la rend facile à utiliser.
- Capacité de filtration d'air.
- Fonction de minuterie.
- Fonction de protection de redémarrage automatique du compresseur après trois minutes, une variété d'autres fonctions de protection.
- Température maximale de fonctionnement du climatiseur.  
Refroidissement : 35 à 24 C .  
Chauffage : 20 à 12 C ; plage de température de fonctionnement : 7-35 °C.

## Composant

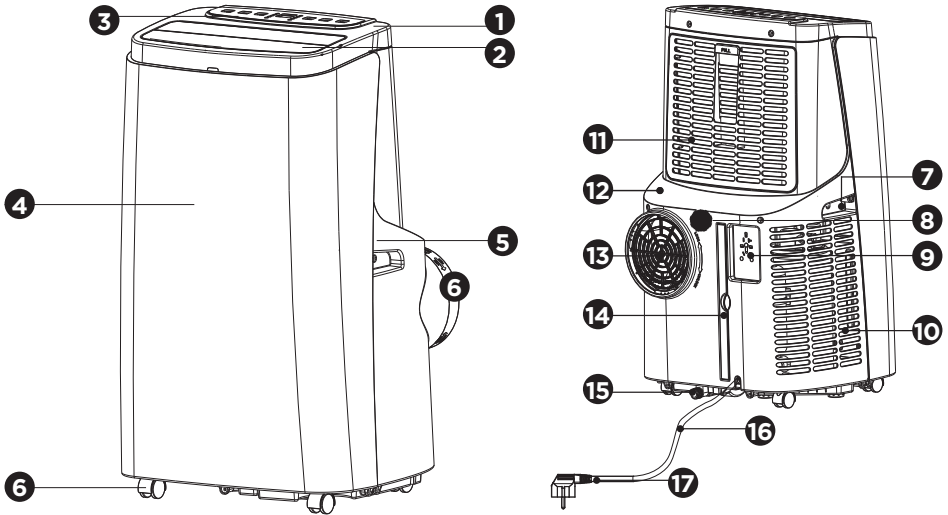

Ensemble de tuyau d'échappement

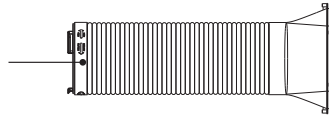

Ensemble de plaque d'étanchéité de la fenêtre



- |  |   |
|--|---|
| <b>1</b> Couvercle supérieur                         | <b>10</b> Grille d'entrée d'air         |
| <b>2</b> Battant                                     | <b>11</b> Boîtier du filtre EVA         |
| <b>3</b> Masque                                      | <b>12</b> Arrière de l'appareil         |
| <b>4</b> Avant de l'appareil                         | <b>13</b> Bouche d'aération             |
| <b>5</b> Arrière de l'appareil                       | <b>14</b> Tamis filtrant CON            |
| <b>6</b> Roue omnidirectionnelle                     | <b>15</b> Orifice d'évacuation          |
| <b>7</b> Poignée                                     | <b>16</b> Câble d'alimentation          |
| <b>8</b> Orifice d'évacuation continue               | <b>17</b> Fiche du câble d'alimentation |
| <b>9</b> Panneau de fixation du câble d'alimentation |   |

### 3. Réglage de commande

#### Instructions d'utilisation du panneau de commande

##### Interface de commande :

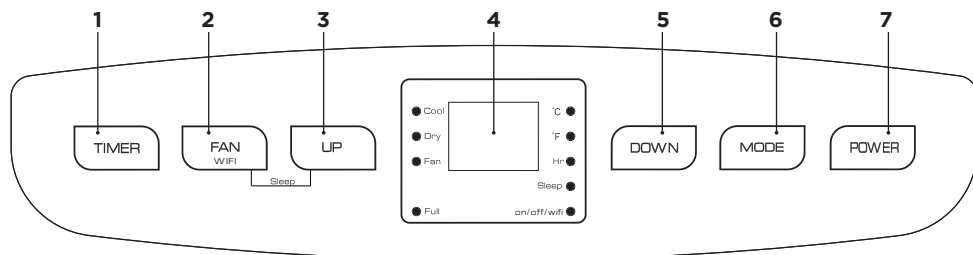

- |   |                             |
|---|-----------------------------|
| 1. Touche Minuteur                            | 5. touche Bas               |
| 2. Touche Sélection de vitesse du ventilateur | 6. Touche Sélection de mode |
| 3. Touche Haut                                | 7. Interrupteur             |
| 4. Écran                                      |                             |

1. Lorsque l'appareil est allumé pour la première fois, l'avertisseur sonore retentit, indiquant la mise sous tension, puis la machine passe en mode veille.
2. Interrupteur : Appuyez sur la touche pour allumer et éteindre la machine. Si l'appareil est en marche, appuyez sur cette touche pour éteindre la machine ; si l'appareil est éteint, appuyez sur la touche pour allumer la machine.
3. Touche Sélection de mode : Quand l'appareil est en marche, appuyez sur cette touche pour alterner entre le mode de déshumidification de ventilateur et le mode de refroidissement.
4. Touche Haut et Bas : Appuyez sur les deux touches pour modifier le réglage de la température ou pour modifier l'heure. Pour ce faire, suivez les instructions ci-dessous : Lorsque vous réglez la température, appuyez sur la touche Haut ou Bas pour sélectionner la température souhaitée (non disponible en mode ventilateur ou déshumidification). Lorsque vous réglez l'heure, appuyez sur la touche Haut ou Bas pour sélectionner l'heure souhaitée.
5. Touche Sélection de vitesse du ventilateur :
  - En mode refroidissement et ventilateur, appuyez sur cette touche pour sélectionner un fonctionnement à vitesse élevée ou faible du ventilateur. Cependant, ceci est limité par les conditions anti-froid. Sous certaines conditions et en fonction de la vitesse du ventilateur choisie, il peut ne pas fonctionner.
  - En mode déshumidification, la touche ne peut pas être utilisée. Le ventilateur choisira arbitrairement une faible vitesse de fonctionnement.
6. Touche Minuteur :
  - Si l'appareil est en marche, appuyez sur la touche pour fermer le minuteur ; si l'appareil est éteint, appuyez sur la touche pour ouvrir le minuteur.
  - Appuyez sur la touche, quand le symbole minuteur clignote, et appuyez sur Haut et Bas pour sélectionner la valeur requise pour le minuteur.





- Les valeurs du minuteur peuvent être définies de 1 à 24 heures et se règlent vers le haut ou vers le bas par paliers d'une heure.
7. Mode veille : En mode refroidissement, appuyez sur la touche Haut et sur la touche du ventilateur pour activer le mode veille. L'appareil fonctionnera en mode d'économie d'énergie et silencieux.



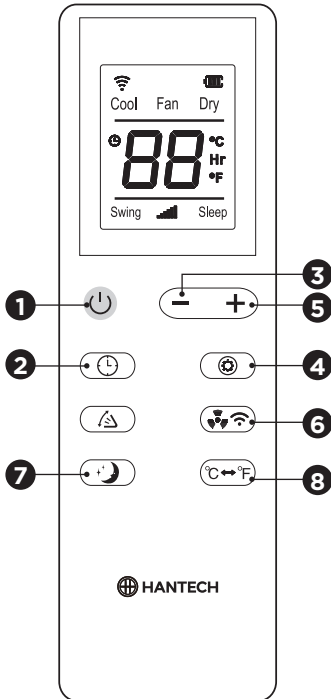



### Mode d'emploi de la télécommande

- Le panneau de la télécommande est comme suit :



- Les instructions de fonctionnement des touches de la télécommande de haute qualité sont les suivantes :

1. Alimentation Appuyez sur  le bouton pour mettre en marche ou éteindre la machine.
2. Minuteur : Appuyez sur  la touche pour régler le minuteur.

3. Bas : Appuyez sur  la touche pour réduire la température et la valeur du minuteur.
4. Mode : Appuyez sur  la touche pour alterner entre les modes ventilateur, refroidissement et déshumidification.
5. Haut : Appuyez sur  la touche pour augmenter la température et la valeur du minuteur.
6. Ventilateur : Appuyez sur  la touche pour sélectionner une vitesse du ventilateur : élevée ou faible.
7. Mode sommeil Appuyez sur  la touche pour activer le mode veille.
8. Oscillation Appuyez sur  pour lancer l'oscillation verticale de la lamelle (en option).
9. Changement °C et °F : Appuyez sur  pour passer des degrés °C aux °F et vice versa.

- Information sur l'application « Smart Life - Smart Living »

L'application Smart Life - Smart Living est disponible pour android et iOS. Scannez le code QR correspondant pour accéder directement au téléchargement.

### REMARQUE :

Selon le fournisseur, le téléchargement de l'application peut entraîner un coût.



Google Play



App Store

- Informations sur l'utilisation de l'application

Cet appareil vous permet de faire fonctionner l'appareil via votre réseau domestique. La condition préalable est d'avoir une connexion



Wi-Fi permanente à votre routeur et l'application gratuite « Smart Life - Smart Living ».

Vous pouvez facilement accéder à toutes les fonctions de l'appareil via l'application. L'application étant constamment améliorée, nous ne pouvons pas fournir ici une description plus détaillée.

Nous vous recommandons de débrancher l'appareil du secteur lorsque vous n'êtes pas chez vous pour éviter toute mise en marche involontaire pendant votre absence ! Configuration requise pour l'utilisation de l'application

- iOS 8.0 ou supérieur
- Android 4.4 ou supérieur

Mise en service via l'application

1. Installez l'application « Smart Life - Smart Living ». Créez un compte utilisateur.
2. Activez la fonction Wi-Fi dans les paramètres de votre appareil.
3. Placez le climatiseur à une distance d'environ 5 mètres de votre routeur.
4. Appuyez sur le bouton  en maintenant-le enfoncé pendant 3 secondes. Le voyant Wi-Fi  clignote rapidement.
5. Lancez l'application et sélectionnez « + ».
6. Sélectionnez le menu « Climatiseur » et suivez les instructions affichées à l'écran.
7. Une fois que l'appareil a été connecté avec succès, le voyant Wi-Fi  est allumé en continu. Vous pouvez maintenant faire fonctionner l'appareil à l'aide de l'application.

#### REMARQUE:

- L'appareil ne peut fonctionner qu'avec des routeurs de 2,4 GHz.

Les routeurs de 5 GHz ne sont pas pris en charge.

- L'appareil est équipé d'une seule connexion réseau. Il ne peut pas être éteint.

## 4. Fonction de protection

---

1. Fonction antigel :  
En mode d'économie d'énergie, refroidissement ou déshumidification, si la température du tuyau d'échappement est trop basse, la machine passe automatiquement en mode protection ; si la température du tuyau d'échappement atteint une certaine température, elle peut automatiquement revenir en mode normal.
2. Fonction de protection anti-débordement :  
Quand l'eau du bac à eau dépasse le niveau d'avertissement, la machine déclenche automatiquement une alarme, et le voyant « PLEIN » se met à clignoter. À ce stade, vous devez déplacer le tuyau de drainage reliant la machine ou la sortie d'eau à l'égout ou toute autre zone de drainage pour vider l'eau (pour plus de détails voir Instructions de drainages à la fin de ce chapitre). Une fois l'eau vidée, la machine revient automatiquement à son état d'origine.
3. Dégivrage automatique (les modèles de refroidissement ont cette fonction) : La machine dispose d'une fonction de dégivrage automatique. Le dégivrage peut être réalisé par le biais de l'inversion d'une vanne à quatre voies.
4. Fonction de protection du compresseur :  
Pour augmenter la durée de vie du

compresseur, celui-ci dispose d'une fonction de protection contre le démarrage retardé de 3 minutes après l'arrêt du compresseur.

## 5. Installation et réglage

### Installation

**Avertissement :** Avant d'utiliser le climatiseur portable, maintenez-le en position verticale pendant au moins deux heures.

Le climatiseur peut être facilement déplacé dans la pièce. Dans le processus de déplacement, veillez à ce que l'appareil soit en position verticale. Le climatiseur doit être placé sur une surface plane. N'installez pas et n'utilisez pas la climatisation dans une salle de bain ou autres environnements humides.

1. Installez l'ensemble caloduc (comme le montre la Figure 1)

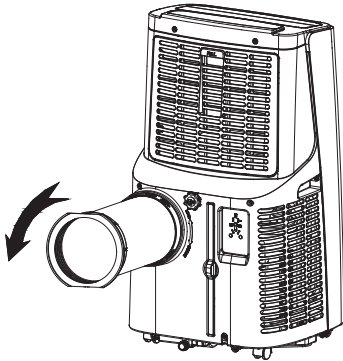

Figure 1

- Sortez l'ensemble connecteur externe et tuyau d'échappement et enlevez les sacs en plastique ;
  - Insérez le caloduc (l'extrémité du joint d'échappement) dans la fente d'aération du panneau arrière (poussez vers la gauche) et terminez l'assemblage (tel qu'illustré par la Figure 1).
2. Installation de composants de la plaque d'étanchéité de la fenêtre

- Ouvrez la fenêtre à moitié et montez la plaque d'étanchéité de la fenêtre sur la fenêtre (comme illustré par la Figure 2 et la Figure 3). Les composants peuvent être placés dans la direction horizontale et verticale.
  - Ouvrez les différents composants de la plaque d'étanchéité de la fenêtre, ajustez leur distance d'ouverture pour mettre les deux extrémités de l'ensemble en contact avec le châssis de la fenêtre, puis fixez les différents composants de l'ensemble.
3. Installez l'ensemble de la plaque d'étanchéité de la fenêtre

**Remarques:** l'extrémité plate des raccords du tuyau d'échappement doit s'emboîter. Le tuyau ne peut pas être déformé et ne doit pas comporter de courbure significative (supérieure à 45°).

- Veillez à ce que la ventilation du tuyau d'échappement ne soit pas bloquée.

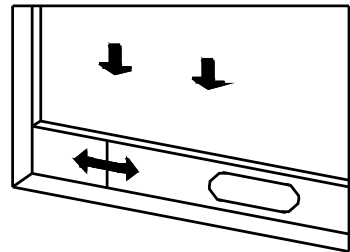

Figure 2

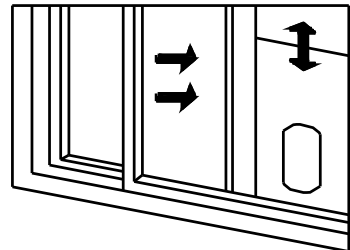

Figure 3

#### 4. Installez le boîtier

- Déplacez la machine avec le caloduc et les accessoires installés à l'avant de la fenêtre. La distance entre le boîtier et les murs ou les autres objets doit être d'au moins 50 cm (comme illustré par la Figure 4).

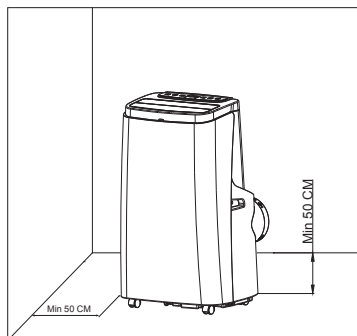

Figure 4

- Allongez le tuyau d'échappement et enfoncez l'extrémité plate des raccords d'échappement dans le trou de l'ensemble de la plaque d'étanchéité de la fenêtre (comme l'illustre la Figure 5 et la Figure 6).

#### Remarques :

- L'extrémité plate des raccords du tuyau d'échappement doit être emboîtée.
- Le tuyau ne peut pas être déformé et ne doit pas comporter de courbure significative (supérieure à 45°). Veillez à ce que la ventilation du tuyau d'échappement ne soit pas bloquée.

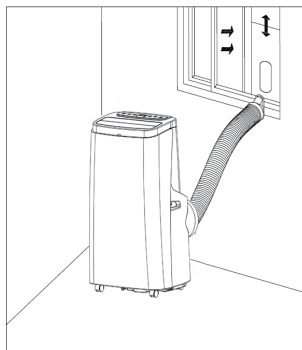

Figure 5

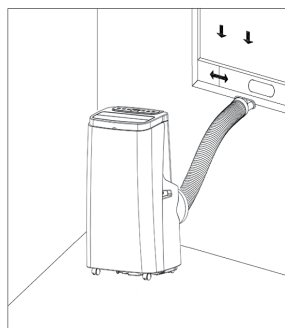

Figure 6

#### Remarque importante :

La longueur du tuyau d'échappement doit être comprise entre 280 et 1500 mm. Cette longueur est basée sur les spécifications de la climatisation. N'utilisez pas de rallonges ou ne remplacez pas les tuyaux par d'autres tuyaux. Cela pourrait provoquer un dysfonctionnement. Le tuyau d'échappement ne doit pas être bloqué ; dans le cas contraire, il peut provoquer une surchauffe.

## 6. Instructions de drainage

Cette machine dispose de deux méthodes de drainage : drainage manuel et drainage continu.

### 1. Drainage manuel :

- Quand la machine s'arrête une fois le niveau d'eau maximal atteint, coupez l'alimentation de la machine et débranchez la prise électrique.

**Remarques :** Veuillez déplacer la machine avec précaution afin de ne pas renverser l'eau du bac à eau au fond du boîtier.

- Placez le récipient sous la sortie d'eau latérale, derrière le boîtier.
- Dévissez le couvercle de drainage et retirez le raccord d'arrivée d'eau, l'eau s'écoulera automatiquement dans le récipient.

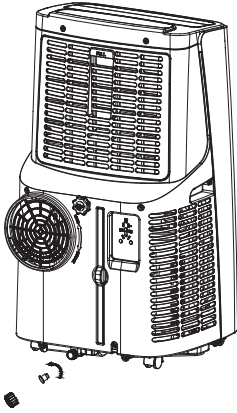

### Remarques :

- Conservez correctement le bouchon de drainage et le raccord d'arrivée d'eau.
- Au cours de drainage, le boîtier peut être incliné légèrement vers l'arrière.
- Si le récipient ne peut pas contenir toute l'eau, avant que le récipient

ne soit plein, placez le raccord d'arrivée d'eau dans la sortie d'eau dès que possible pour empêcher l'eau de s'écouler sur le sol ou la moquette.

- Lorsque l'eau est évacuée, remettez le raccord d'arrivée d'eau et serrez le bouchon de drainage
- ### 2. Drainage continu (facultatif)
- (applicable uniquement au mode déshumidification), tel qu'illustré par la figure :
- Dévissez le couvercle de drainage et retirez le raccord d'arrivée d'eau.
  - Mettez le tuyau de drainage dans la sortie d'eau.
  - Reliez le tuyau de drainage au seau.

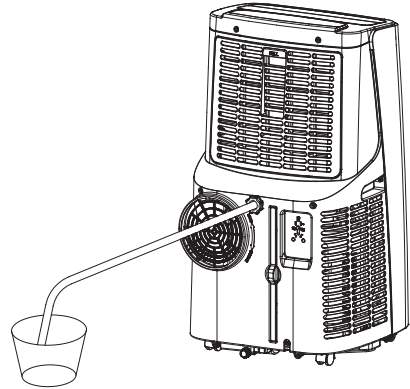

## 7. Entretien

**Nettoyage :** avant le nettoyage et l'entretien, mettez la machine hors tension et débranchez la prise.

1. Nettoyez la surface :  
Nettoyez la surface de la machine avec un chiffon doux et humide. N'utilisez pas de produits chimiques, tels que le benzène, l'alcool, l'essence, etc. Sinon, la surface du climatiseur ou la machine dans son intégralité sera endommagée.

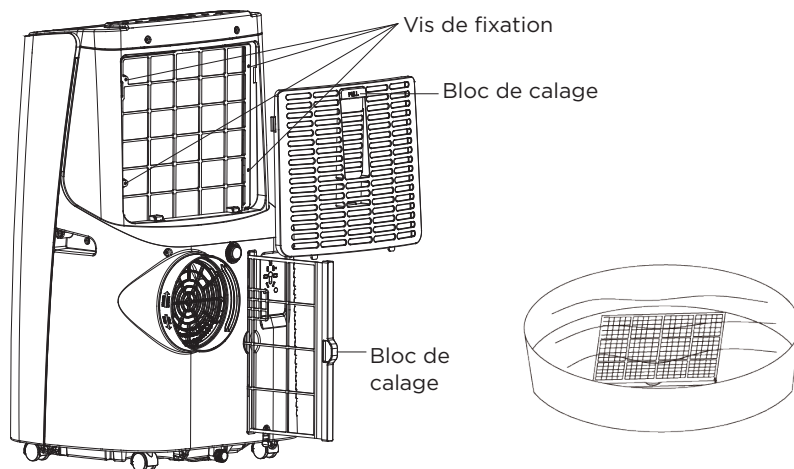

2. Nettoyez la grille du filtre :  
Si la grille du filtre est obstruée par de la poussière et que l'efficacité de la climatisation est réduite, n'oubliez pas de nettoyer la grille du filtre une fois toutes les deux semaines.

3. Nettoyez le cadre supérieur de la grille du filtre :

- Dévissez 1 vis située sur le filtre EVA et la coque arrière avec un tournevis et retirez le filtre EVA.
- Plongez la grille du filtre EVA dans de l'eau tiède avec un détergent neutre (environ 40 °C ou 104 °F) et faites-la sécher à l'ombre après l'avoir bien rincée.

## 8. Rangement de l'unité

1. Dévissez le couvercle de drainage, débranchez le raccord d'arrivée d'eau et videz l'eau du bac dans d'autres récipients ou inclinez directement le boîtier afin d'évacuer l'eau dans les autres récipients.
2. Mettez la machine en marche, mettez-la en mode ventilation à

basse puissance et maintenez cet état jusqu'à ce que le tuyau de drainage sèche, ce afin de garder au sec l'intérieur du boîtier et faire en sorte qu'il ne moisisse pas.

3. Éteignez la machine, débranchez la fiche secteur et enroulez le câble autour du support d'enroulage ; installez le raccord d'arrivée d'eau et le couvercle de drainage.
4. Retirez le tuyau d'échappement et conservez-le de manière appropriée.
5. Couvrez le climatiseur avec un sac en plastique. Placez le climatiseur dans un endroit sec, gardez-le hors de portée des enfants et prenez des mesures de dépoussiérage.
6. Retirez les piles de la télécommande et conservez-les de manière appropriée.

**Remarque :** veillez à ce que le boîtier soit placé dans un endroit sec et à ce que tous les composants de la machine soient correctement conservés.

## 9. Guide de dépannage

### Informations sur la réparation

#### 1. Vérifications de la zone :

Avant de commencer toute intervention sur les systèmes contenant des réfrigérants inflammables, des contrôles de sécurité sont nécessaires afin de réduire au minimum le risque d'ignition. Pour la réparation du système de réfrigération, les précautions suivantes doivent être respectées avant de procéder à des interventions sur le système.

#### 2. Procédure d'intervention :

Les interventions s'effectuent selon une procédure contrôlée afin de minimiser le risque qu'un gaz inflammable ou que de la vapeur soient présents pendant l'intervention.

#### 3. Zone d'intervention générale :

Tout le personnel d'entretien et les autres personnes travaillant dans l'environnement immédiat doivent être informés de la nature des travaux effectués. Il convient d'éviter de procéder à des interventions dans un espace confiné. La zone autour de l'espace d'intervention doit être délimitée. Assurez-vous que les conditions au sein de la zone ont été sécurisées par l'intermédiaire du contrôle des matières inflammables.

#### 4. Vérification de la présence de réfrigérant :

La zone doit être vérifiée à l'aide d'un détecteur de gaz approprié avant et pendant les interventions, afin que le technicien soit au courant des atmosphères potentiellement inflammables. Assurez-vous que l'équipement de détection de fuite utilisé est adapté pour une utilisation avec des fluides réfrigérants inflammables, c'est-à-dire sans étincelles, adéquatement étanches ou

à sécurité intrinsèque.

#### 5. Présence d'extincteur :

Si des interventions à chaud doivent être effectuées sur l'équipement de réfrigération ou une pièce associée, l'équipement d'extinction d'incendie approprié doit être à portée de main. Ayez un extincteur à poudre sèche ou à CO<sub>2</sub> à proximité de la zone de chargement.

#### 6. Aucune source d'inflammation :

Il est interdit à toute personne procédant à une intervention impliquant un système de réfrigération et qui consiste à exposer toute tuyauterie qui contient ou a contenu un réfrigérant inflammable d'utiliser une source d'ignition d'une manière pouvant entraîner un risque d'incendie ou d'explosion. Toute source d'ignition possible, y compris la consommation de cigarettes, doit être tenue à distance suffisante du site d'installation, de réparation, d'enlèvement et d'élimination, le réfrigérant inflammable pouvant éventuellement être dispersé dans l'espace environnant au cours de l'intervention. Avant le début des interventions, la zone autour de l'équipement doit être examinée pour s'assurer qu'il n'y a pas de risque relatif à des produits inflammables ou de risque de départ d'incendie. Des pancartes « Interdiction de fumer » doivent être affichées.

#### 7. Zone ventilée :

Veillez à ce que la zone soit à l'air libre ou soit suffisamment aérée avant de pénétrer dans le système ou d'effectuer tout travail à chaud. Un degré de ventilation doit être maintenu lorsque l'intervention est en cours. La ventilation doit disperser en toute sécurité tout réfrigérant libéré et, de préférence, l'expulser à l'extérieur

dans l'atmosphère.

## 8. Vérifications de l'équipement frigorifique :

Lorsque des composants électriques sont modifiés, ils doivent être adaptés à cet effet et aux bonnes spécifications. Les directives d'entretien et de réparation du fabricant doivent être respectées à tout moment. En cas de doute, consultez le service technique du fabricant pour obtenir de l'assistance.

Les vérifications suivantes s'appliquent aux installations utilisant des réfrigérants inflammables :

- La taille de la charge est conforme à la taille de la pièce dans laquelle les parties contenant le réfrigérant sont installées ;
- Les machines et les sorties de ventilation fonctionnent adéquatement et ne sont pas obstruées ;
- Si un circuit de réfrigération indirect est utilisé, la présence de réfrigérant doit être vérifiée dans le circuit secondaire ;
- Le marquage du matériel reste visible et lisible. Les marquages et signes qui sont illisibles doivent être corrigés ;
- Les tuyaux ou composants de réfrigération sont installés dans une position où ils sont peu susceptibles d'être exposés à toute substance qui pourrait corroder les composants contenant du réfrigérant, à moins que les composants ne soient faits de matériaux intrinsèquement résistants à la corrosion ou convenablement protégés contre ladite corrosion.

## 9. Vérification des appareils électriques :

La réparation et l'entretien des composants électriques doivent comprendre des vérifications de sécurité initiales et des procédures d'inspection des composants. S'il existe un défaut qui pourrait compromettre la sécurité, aucune alimentation électrique ne doit être raccordée au circuit tant que ce défaut n'a pas été corrigé de manière satisfaisante. Si le défaut ne peut pas être corrigé immédiatement alors qu'il est nécessaire de poursuivre le processus, une solution temporaire adéquate doit être utilisée. Ceci doit être signalé au propriétaire de l'équipement afin que toutes les personnes en soient informées.

Les vérifications de sécurité initiales doivent comporter les vérifications suivantes :

- Les condensateurs sont déchargés : cela doit se faire d'une manière sûre afin d'éviter les risques d'étincelles ;
- Aucun composant électrique sous tension ni aucun câblage n'est exposé pendant la charge, la récupération ou la purge du système ;
- La continuité de la mise à terre est assurée.

## Réparation de composants étanches

1. Pendant les réparations des composants étanches, toutes les alimentations électriques doivent être débranchées de l'équipement faisant l'objet d'intervention avant tout retrait de couvercles étanches, etc. S'il est absolument nécessaire de fournir une alimentation électrique à l'équipement lors de l'entretien, une forme de détection des fuites fonctionnant en permanence doit alors se trouver au point le plus critique pour avertir d'une situation potentiellement



dangereuse.

2. Une attention particulière doit être accordée à ce qui suit pour garantir que lors des interventions sur les composants électriques, le boîtier ne soit pas modifié de telle sorte que le niveau de protection en soit affecté. Ceci porte notamment sur les dommages aux câbles, le nombre excessif de raccords, les bornes non conformes aux spécifications l'origine, les dommages aux joints d'étanchéité et le mauvais montage des passe-câbles, etc.

Veillez à ce que l'appareil soit fixé solidement.

Veillez à ce que les joints ou matériaux d'étanchéité ne soient pas dégradés au point qu'ils ne puissent plus permettre d'éviter la pénétration d'atmosphères inflammables. Les pièces de rechange doivent être conformes aux spécifications du fabricant.

**REMARQUE :** L'utilisation d'un scellant en silicone peut inhiber l'efficacité de certains types d'équipements de détection des fuites. Les composants à sécurité intrinsèque n'ont pas besoin d'être isolés avant de faire l'objet d'une intervention.

3. Réparation des composants à sécurité intrinsèque

N'appliquez pas de charges inductives ou capacitives permanentes sur le circuit sans vous être assuré qu'elles ne dépassent pas la tension et le courant autorisés pour l'équipement en cours d'utilisation.

Les composants à sécurité intrinsèque sont les seuls pouvant subir une intervention en présence d'une atmosphère inflammable. L'appareil d'essai doit être bien calibré. Remplacez les composants

uniquement par des pièces recommandées par le fabricant. D'autres pièces peuvent provoquer l'ignition du réfrigérant dans l'atmosphère suite à une fuite.

4. Câblage

Vérifiez que le câblage n'est pas soumis à l'usure, la corrosion, une pression excessive, aux vibrations, à des rebords tranchants ou à tout autre effet néfaste sur l'environnement. La vérification doit également tenir compte des effets du vieillissement ou des vibrations continues provenant de sources telles que des compresseurs ou des ventilateurs.

5. Détection de réfrigérants inflammables

Des sources potentielles d'ignition ne doivent être utilisées en aucun cas pour rechercher ou détecter des fuites de réfrigérant. Il est interdit d'utiliser une lampe aux halogénures (ou n'importe quel autre détecteur utilisant une flamme nue).

6. Méthodes de détection de fuite

Les méthodes de détection de fuite suivantes sont jugées acceptables pour les systèmes contenant des réfrigérants inflammables.

Des détecteurs de fuites électroniques doivent être utilisés pour détecter des réfrigérants inflammables, mais leur sensibilité pourrait ne pas être suffisante ou avoir besoin d'un réétalonnage. (Le matériel de détection doit être étalonné dans un endroit exempt de réfrigérant.) Assurez-vous que le détecteur n'est pas une source potentielle d'ignition et qu'il est adapté au réfrigérant utilisé. L'équipement de détection de fuites doit être réglé à un pourcentage de la LII du réfrigérant et doit être étalonné en fonction du réfrigérant utilisé, et le

pourcentage approprié de gaz (25 % maximum) doit être confirmé.

Les fluides de détection de fuites sont compatibles avec la plupart des réfrigérants, mais l'utilisation de détergents contenant du chlore doit être évitée car le chlore peut réagir avec le réfrigérant et corroder les tuyauteries en cuivre.

Si une fuite est soupçonnée, toutes les flammes nues doivent être supprimées/éteintes.

En cas de fuite de réfrigérant nécessitant un brasage, le réfrigérant dans son intégralité doit être récupéré du système ou isolé (au moyen de vannes d'arrêt) dans une partie du système éloignée de la fuite. L'azote exempt d'oxygène (OFN) doit alors être purgé du système avant et pendant le processus de brasage.

#### 7. Démontage et évacuation

En cas de pénétration dans le circuit réfrigérant pour effectuer des réparations, ou pour tout autre but, les procédures conventionnelles doivent être utilisées. Cependant, l'inflammabilité étant un facteur à prendre en compte, il est important de suivre les meilleures pratiques.

La procédure suivante doit être respectée :

- Retrait du réfrigérant ;
- Purge du circuit avec un gaz inerte ;
- Évacuation ;
- Autre purge avec un gaz inerte ;
- Ouverture du circuit par coupure ou par brasage.

La charge de réfrigérant doit être récupérée dans les bidons de récupération appropriés. L'installation doit être « rincée » avec de l'OFN pour sécuriser l'appareil. Il peut être nécessaire de répéter ce processus à

plusieurs reprises. L'air comprimé ou l'oxygène ne doivent pas être utilisés pour cette tâche.

Le rinçage doit être réalisé en rompant le vide du système à l'aide d'OFN et en continuant à le remplir jusqu'à ce que la pression de fonctionnement soit obtenue, puis en l'évacuant dans l'atmosphère et enfin, en le réduisant de manière à constituer un vide. Ce processus doit être effectué jusqu'à ce qu'il n'y ait plus de réfrigérant dans le système. Lorsque la charge finale d'OFN est utilisée, le système doit être ventilé afin d'atteindre la pression atmosphérique pour permettre les interventions. Si des interventions de brasage sur les tuyauteries doivent avoir lieu, il est indispensable d'avoir recours à cette procédure.

Veillez à ce que la sortie de la pompe à vide ne soit pas à proximité de sources d'ignition et à ce qu'une source de ventilation soit disponible.

#### 8. Procédures de charge

In addition to conventional  
Outre les procédures de charge conventionnelles, les conditions suivantes doivent être remplies.

- Veillez à ce que les différents réfrigérants ne soient pas contaminés lors de l'utilisation d'équipements de charge. Les tuyaux ou lignes doivent être aussi courts que possible afin de minimiser la quantité de réfrigérant qu'ils contiennent.
- Les bidons doivent être maintenus en position verticale.
- Veillez à ce que le système de réfrigération soit mis à la terre avant de procéder au chargement du réfrigérant.
- Une fois la charge complètement

terminée, étiquetez le système (si ce n'est pas déjà fait).

- Il est impératif de ne pas surcharger le système de réfrigération. Avant de charger le système, il doit soumis à un essai de pression avec de l'OFN. Le système doit faire l'objet d'un test d'étanchéité une fois la charge terminée, mais avant sa mise en service. Un test d'étanchéité de suivi doit être effectué avant de quitter le site.

#### 9. Mise hors service

Avant d'effectuer cette procédure, il est essentiel que le technicien connaisse parfaitement l'équipement et toutes ses caractéristiques. Selon les bonnes pratiques, il est recommandé de récupérer tous les réfrigérants en toute sécurité. Avant l'exécution de la tâche, un échantillon d'huile et de réfrigérant doit être prélevé dans le cas où une analyse serait requise avant la réutilisation du réfrigérant récupéré. Il est essentiel que l'alimentation électrique soit disponible avant le début de la tâche.

- a) Familiarisez-vous avec l'équipement et son fonctionnement.
- b) Isolez électriquement le système.
- c) Avant d'effectuer la procédure, veillez à ce que :
  - Un équipement de manutention soit disponible, si nécessaire, pour gérer les bidons de réfrigérant ;
  - Tous les équipements de protection individuelle soient disponibles et utilisés correctement ;
  - Le processus de récupération soit supervisé à tout moment par une personne compétente ;
  - L'équipement et les bidons de récupération soient conformes et aux normes appropriées standards.

- d) Vidangez le système réfrigérant, si possible.
- e) S'il n'est pas possible de constituer un vide, installer un collecteur afin de retirer ce réfrigérant des différentes parties du système.
- f) Assurez-vous que ce bidon soit situé sur la balance avant de procéder à la récupération.
- g) Démarrez la machine de récupération et utilisez-la conformément aux instructions du fabricant.
- h) Ne surchargez pas les bidons. (Pas plus de 80 % de charge liquide en volume).
- i) Ne dépassez pas la pression de fonctionnement maximale du bidon, même temporairement.
- j) Lorsque les bidons ont été remplis correctement et que le processus est terminé, veillez à ce que les bidons et l'équipement soient rapidement retirés du site et que toutes les vannes d'isolement du matériel soient obturées.
- k) Le réfrigérant récupéré ne doit pas être chargé dans un autre système de réfrigération sans avoir été nettoyé et vérifié.

#### 10. Étiquetage

L'équipement doit être étiqueté afin d'indiquer qu'il a été mis hors service et vidé de son réfrigérant. L'étiquette doit être datée et signée.

Veillez à ce qu'il y ait des étiquettes sur l'équipement indiquant que l'appareil contient un gaz réfrigérant inflammable.

#### 11. Récupération

Lors de l'enlèvement du réfrigérant d'un système pour réparation ou mise hors service, il est recommandé de retirer tous les réfrigérants de manière sécurisée.

Lors du transfert de réfrigérant dans les bidons, veillez à ce que seuls des bidons de récupération de réfrigérant appropriés soient utilisés.

Veillez à ce que le nombre correct de bidons pour contenir la charge totale du système soit disponible. Tous les bidons à utiliser sont conçus pour le réfrigérant récupéré et étiquetés pour ce réfrigérant (c'est-à-dire des bidons spéciaux pour la récupération de réfrigérant). Les bidons doivent être équipés d'une soupape de surpression et de robinets d'arrêt associés en bon état de marche. Les bidons de récupération vides sont évacués et, si possible, refroidis avant la récupération du produit.

Le matériel de récupération doit être en bon état de marche et comporter un ensemble d'instructions concernant l'équipement qui est à portée de main. Il doit également être adapté à la récupération des réfrigérants inflammables. En outre, un ensemble de balances calibrées doit être disponible et en bon état de marche. Les tuyaux doivent être fournis avec des raccords à désaccouplement étanches et en bon état. Avant d'utiliser la machine de récupération, vérifiez qu'elle est en bon état de marche, qu'elle a été entretenue correctement et que tous les composants électriques associés sont hermétiques afin d'éviter toute ignition en cas de déversement du réfrigérant. En cas de doute, consultez le fabricant.

Le réfrigérant récupéré doit être retourné au fournisseur dans le bidon de récupération de réfrigérant approprié. Le bulletin de transfert de déchets correspondant doit être préparé. Ne mélangez pas les réfrigérants dans les unités de récupération, et surtout pas dans les bidons.

Si des compresseurs ou des huiles pour compresseur doivent être retirés, veillez à ce qu'ils aient été évacués à un niveau acceptable afin de vous assurer que le réfrigérant ne reste pas dans le lubrifiant. Le processus d'évacuation doit être effectué avant de retourner le compresseur aux fournisseurs. Seul le chauffage électrique du corps du compresseur doit être utilisé pour accélérer ce processus. Lorsque l'huile est vidangée d'un système, elle doit l'être de manière sécurisée.

### Paramètres des fusibles de la machine

Type :	5TE or SMT
Tension :	250 V
Courant :	3.15 A
Fréquence de transmission :	fréquence infrarouge 28 Khz
WIFI frequency:	2412-2472 Mhz
Puissance de transmission WIFI :	<20.0 dBm
Puissance de transmission :	802.11b: 17.5 dBm; 802.11g: 15.5 dBm

### A. Stockage de l'unité :

1. Dévissez le couvercle de drainage, débranchez le raccord d'arrivée d'eau et videz l'eau du bac dans d'autres récipients ou inclinez directement le boîtier afin d'évacuer l'eau dans les autres récipients.
2. Mettez la machine en marche, mettez-la en mode ventilation à basse puissance et maintenez cet état jusqu'à ce que le tuyau de drainage sèche, ce afin de garder au sec l'intérieur du boîtier et faire en sorte qu'il ne moisisse pas.
3. Éteignez la machine, débranchez la fiche secteur et enroulez le câble autour du support d'enroulage ;

- installez le raccord d'arrivée d'eau et le couvercle de drainage.
4. Retirez le tuyau d'échappement et conservez-le de manière appropriée.
  5. Couvrez le climatiseur avec un sac en plastique. Placez le climatiseur dans un endroit sec, gardez-le hors de portée des enfants et prenez des mesures de dépoussiérage.

6. Retirez les piles de la télécommande et conservez-les de manière appropriée.

**Remarque :** veillez à ce que le boîtier soit placé dans un endroit sec et à ce que tous les composants de la machine soient correctement conservés.

## Guide de dépannage

Ne réparez ou ne démontez pas le climatiseur vous-même. Toute réparation effectuée par un personnel non qualifié entraînera la perte de la carte de garantie et peut provoquer des dommages aux utilisateurs ou à leurs biens.

Problèmes	Causes	Solutions
Le climatiseur ne fonctionne pas.	Il n'y a pas de courant.	Allumez l'appareil après l'avoir branché sur une prise électrique.
	L'indicateur de trop-plein affiche « FL ».	Videz l'eau située à l'intérieur.
	La température ambiante est trop basse ou trop élevée.	Il est recommandé d'utiliser la machine à une température de 7 à 35 °C (44 à 95 °F).
	En mode refroidissement, la température ambiante est inférieure à la température réglée ; en mode chauffage, la température ambiante est supérieure à la température réglée.	Modifiez la température réglée.
	En mode déshumidification, la température ambiante est basse.	La machine est placée dans une pièce dont la température ambiante est supérieure à 17 °C (62 °F).
L'effet de refroidissement n'est pas efficace.	L'appareil est exposé aux rayons directs du soleil.	Tirez le rideau.
	Les portes ou les fenêtres sont ouvertes ; il y a beaucoup de monde ; ou en mode de refroidissement, d'autres sources de chaleur sont présentes.	Fermez les portes et les fenêtres. et lancez de nouveau la climatisation.
	La grille du filtre est sale.	Nettoyez ou remplacez la grille du filtre.
Bruit important.	L'entrée ou la sortie d'air de l'appareil est bloquée.	Enlevez toute obstruction.
	Le climatiseur n'est pas placé sur une surface plane.	Placez la climatisation sur un endroit plat et dur (pour réduire le bruit).

Problèmes	Causes	Solutions
Le compresseur ne fonctionne	La protection contre la surchauffe se met en marche.	Attendez 3 minutes jusqu'à ce que la température soit redescendue, puis redémarrez la machine.
La télécommande ne fonctionne pas.	La distance entre l'appareil et la télécommande est trop importante.	Rapprochez la télécommande de la climatisation et veillez à orienter la télécommande directement vers le récepteur de la télécommande.
	La télécommande n'est pas alignée avec la direction du récepteur de la télécommande.	
	Les piles sont déchargées.	Remplacez les piles.
Le message « E2 » est affiché.	Panne du capteur de température du tuyau.	Vérifiez le capteur de température des tuyaux et les circuits associés
Le message « E1 » est affiché.	Panne du capteur de température ambiante.	Vérifiez le capteur de température ambiante et les circuits associés.

**Remarque :** Si des problèmes qui ne figurent pas dans le tableau se produisent ou si les solutions recommandées ne fonctionnent pas, veuillez contacter l'organisme de services professionnels.

## 10. Annexes

### Diagramme schématique de la climatisation

(Les paramètres techniques spécifiques de la machine sont indiqués sur la plaque signalétique située sur le produit)

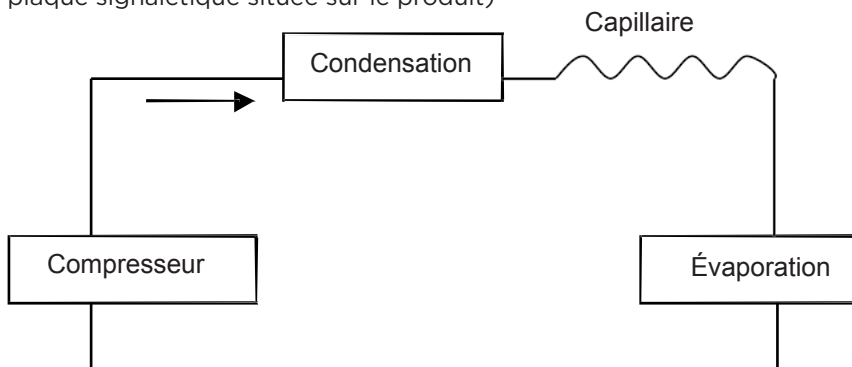

Traitement : Ne jetez pas la machine avec d'autres déchets sans les trier. Ces déchets doivent être placés séparément pour d'autres usages spéciaux.

			10474165	10474167
La description	symbole	Unité	Valeur	Valeur
Efficacité de refroidissement nominale	P rated c	kW	3,53	3,53
Efficacité de chauffage nominale	P rated	kW	-	-
Consommation nominale pour le refroidissement	P EER	kW	1,357	1,357
Indice d'efficacité énergétique pour le refroidissement	P EER	kW	-	-
Indice d'efficacité énergétique pour le chauffage	EERd	-	2,60	2.60
Consommation électrique dans le thermostat hors mode	COPd	-	-	-
Consommation électrique en mode veille	P TO	W	-	-
Consommation d'énergie électrique des climatiseurs	P SB	W	1	1
Consommation d'énergie électrique des climatiseurs canal unique -deux canaux (refroidissement)	SD: Q SD	SD: kWh/h	1,357	1,357
	DD: Q DD	DD: kWh/a	-	-
Potentiel de réchauffement planétaire	L WA	dB (A)	65	65
Informations sur la société	GWP	kg CO2	3	3
Informations sur la société	Hantech GmbH Daimlerstr. 6, D-76185, Karlsruhe Germany			

## Indice

---

1. Aspetti da considerare .....	83
2. Caratteristiche e componenti .....	85
3. Impostazioni e control.....	87
4. Funzione di protezione .....	89
5. Installazione e regolazione .....	90
6. Istruzioni di drenaggio .....	91
7. Manutenzione .....	92
8. Conservazione dell'unità .....	93
9. Risoluzione dei problemi.....	93
10. Addendum .....	101

Il refrigerante utilizzato nei condizionatori d'aria portatili è l'idrocarburo ecologico R290. Questo refrigerante è inodore e, rispetto alla sua alternativa, il refrigerante R290 è privo di ozono e ha un effetto molto ridotto.

Si prega di leggere le istruzioni prima di procedere all'uso e alla riparazione.

I disegni contenuti in questo manuale potrebbero non corrispondere agli oggetti fisici. Fare sempre riferimento agli oggetti fisici.



# 1. Aspetti da considerare

## Avvertenze:

- Non utilizzare mezzi diversi da quelli raccomandati dal costruttore per accelerare il processo di sbrinamento o per pulire l'apparecchio.
- L'apparecchio deve essere conservato in un ambiente che non presenti fonti di ignizione a funzionamento continuo (ad es. fiamme libere, apparecchi a gas o stufe elettriche in funzione).
- Non perforare o bruciare l'apparecchio.
- Tenere presente che i refrigeranti potrebbero essere inodori.
- L'apparecchio deve essere installato, usato e conservato in una stanza di superficie superiore a 12 m<sup>2</sup>.
- Le eventuali aperture di aereazione devono essere mantenute libere.
- La manutenzione dovrà essere eseguita solo conformemente alle raccomandazioni del produttore.
- L'apparecchio deve essere conservato in un ambiente ben ventilato le cui dimensioni corrispondono all'area di utilizzo raccomandata.
- Qualsiasi persona che lavora su o accede a un circuito refrigerante deve avere un'abilitazione valida e in regola, rilasciata da un'autorità del settore, che attesta la competenza dell'operatore a gestire i refrigeranti in modo sicuro e in conformità alle specifiche di valutazione del settore.
- La manutenzione deve essere eseguita solo conformemente alle raccomandazioni del fabbricante. Le operazioni di manutenzione e riparazione che richiedono l'assistenza di altro personale specializzato devono essere realizzate sotto la supervisione di un addetto competente nell'uso di refrigeranti infiammabili.

- Tutte le procedure operative che includono aspetti relativi alla sicurezza devono essere eseguite solo da personale competente.



## Note:

- \* Il condizionatore d'aria è adatto solo per l'uso in interni e non è adatto per altre applicazioni.
- \* Attenersi alle norme locali di connessione alla rete elettrica durante l'installazione del condizionatore d'aria e garantire che sia messo a terra correttamente. Per qualsiasi domanda riguardo all'impianto elettrico, fare riferimento alle istruzioni del produttore e, se necessario, chiedere assistenza a un elettricista professionista per l'installazione.
- \* Collocare l'apparecchio su una superficie piana e asciutta mantenendo una distanza superiore a 50 cm tra l'apparecchio e gli oggetti o le pareti circostanti.
- \* Dopo aver installato il condizionatore d'aria, assicurarsi che la spina di alimentazione sia intatta e saldamente collegata alla presa e disporre il cavo di alimentazione in modo tale da impedire inciampamenti o disconnessioni accidentali.
- \* Non inserire oggetti nelle aperture di entrata o di uscita dell'aria del condizionatore d'aria. Mantenere le aperture di entrata e di uscita dell'aria prive di ostruzioni.
- \* Quando sono installati tubi di drenaggio, assicurarsi che questi siano collegati correttamente, e che non siano distorti o piegati.
- \* Quando si regolano le strisce

di guida superiore e inferiore dell'uscita dell'aria, manipolarle delicatamente per evitare di danneggiarle.

- \* Quando si sposta l'apparecchio, assicurarsi che sia in posizione verticale.
- \* L'apparecchio deve essere tenuto lontano da benzina, gas infiammabile, stufe e altre fonti di calore.
- \* Non smontare, revisionare o modificare l'apparecchio arbitrariamente. Ciò potrebbe causare un malfunzionamento dell'apparecchio e provocare danni a persone e proprietà. Per evitare situazioni di pericolo, in caso di guasto dell'apparecchio rivolgersi al produttore o a professionisti per la riparazione.
- \* Non installare e utilizzare il condizionatore d'aria in bagno o in altri ambienti umidi.
- \* Non scollegare la spina per spegnere l'apparecchio.
- \* Non collocare tazze o altri oggetti sul corpo dell'apparecchio, onde evitare la fuoriuscita di acqua o altri liquidi nel condizionatore d'aria.
- \* Non utilizzare spray insetticidi o altre sostanze infiammabili vicino al condizionatore d'aria.
- \* Non pulire o lavare il condizionatore d'aria con solventi chimici, quali benzina e alcool. Quando è necessario pulire il condizionatore d'aria, scollegare l'alimentazione elettrica e pulirlo usando un panno morbido e umido. Se l'apparecchio è molto sporco, pulirlo con un detergente delicato.
- \* L'apparecchio può essere utilizzato da bambini dagli 8 anni di età e persone con capacità fisiche, sensoriali o mentali ridotte soltanto sotto supervisione o se tali soggetti hanno ricevuto istruzioni relative all'uso sicuro dell'apparecchio e ne comprendano i rischi associati. I bambini non devono giocare con

l'apparecchio. Le operazioni di pulizia e manutenzione non devono essere eseguite da bambini senza supervisione.

Se il cavo di alimentazione è danneggiato, deve essere sostituito dal produttore o da un suo agente di assistenza o da un tecnico parimenti qualificato per evitare pericoli.

L'apparecchio deve essere installato conformemente alle normative elettriche nazionali. Non usare il condizionatore d'aria in un ambiente umido, come il bagno o la lavanderia.

### **Trasporto, marcatura e conservazione delle unità**

- \* Trasporto delle apparecchiature contenenti refrigeranti infiammabili Conformità alla regolamentazione in materia di trasporto.
- \* Marcatura delle apparecchiature con apposita segnaletica Conformità alle normative locali.
- \* Smaltimento delle apparecchiature che utilizzano refrigeranti infiammabili. Conformità alle normative nazionali
- \* Conservazione di apparecchiature/elettrodomestici La conservazione dell'apparecchiatura deve essere conforme alle istruzioni del fabbricante.
- \* Conservazione di apparecchiature imballate (non vendute) Gli imballaggi protettivi di conservazione devono essere costruiti in modo tale che eventuali danni meccanici all'apparecchiatura in essi contenuta non causino la perdita di carica refrigerante. Il numero massimo di componenti che possono essere imballati insieme è determinato dai regolamenti locali.

## 2. Caratteristiche e componenti

---

### Caratteristiche

- Aspetto nuovo, struttura compatta, linea uniforme, forma semplice e generosa.
- Funzioni di refrigerazione, deumidificazione, ventilazione e drenaggio continuo.
- L'interfaccia esterna è impostata sul livello alto per agevolare l'assemblaggio e mantenere un flusso regolare dalla condotta di calore.
- Elegante pannello di controllo con display e telecomando di alta qualità. Il telecomando ha un design intuitivo.
- Capacità di filtraggio dell'aria.
- Funzione di timer.
- Funzione di protezione che riavvia automaticamente il compressore dopo 3 minuti (tra le altre funzioni di protezione).
- Temperatura max. operativa del condizionatore d'aria  
Raffreddamento: 35-24°C;  
Riscaldamento: 20-12°C; Intervallo di funzionamento: 7-35 °C.

## Componenti

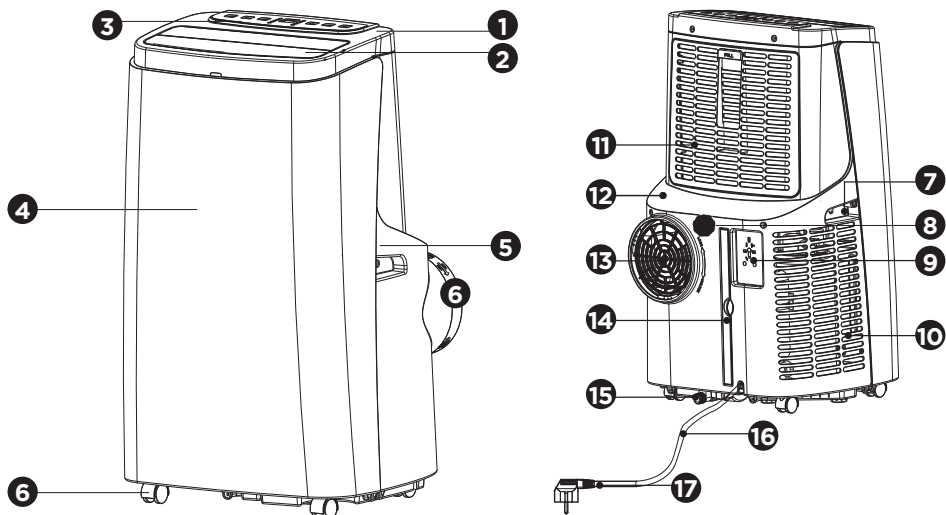

Gruppo tubo di scarico

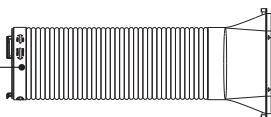

Gruppo piastra di sigillatura della finestra



- |   |   |
|---|---|
| <b>1</b> Coperchio superiore                            | <b>10</b> Griglia di ingresso dell'aria   |
| <b>2</b> Deflettore                                     | <b>11</b> Alloggio del filtro EVA         |
| <b>3</b> Mascher  | <b>12</b> Alloggiamento posteriore        |
| <b>4</b> Alloggiamento anteriore                        | <b>13</b> Apertura di ventilazione        |
| <b>5</b> Alloggiamento posteriore                       | <b>14</b> Schermo del filtro CON          |
| <b>6</b> Ruota omnidirezionale                          | <b>15</b> Foro di drenaggio               |
| <b>7</b> Manico   | <b>16</b> Cavo di alimentazione           |
| <b>8</b> Foro di drenaggio continuo                     | <b>17</b> Spina del cavo di alimentazione |
| <b>9</b> Piastra di fissaggio del cavo di alimentazione |   |

### 3. Impostazioni e control

#### Funzionamento del pannello di cont

##### Interfaccia di funzionamento:

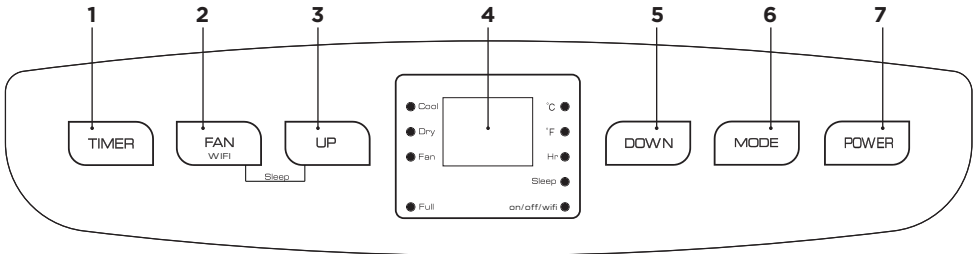

1. Tasto Timer
  2. Tasto di selezione della velocità della ventola
  3. Tasto Su
  4. Display
  5. Tasto Giù
  6. Tasto di selezione della modalità
  7. Tasto di alimentazione
1. Quando l'apparecchio viene acceso per la prima volta emette un suono di accensione; dopodiché l'apparecchio entra in modalità di standby.
  2. Tasto di alimentazione: premere il tasto per accendere e spegnere l'apparecchio. Se l'apparecchio è acceso, premere il tasto per spegnerlo; se l'apparecchio è spento, premere il tasto per accenderlo.
  3. Tasto di selezione della modalità Se l'apparecchio è acceso, premere il tasto per alternare tra la modalità di deumidificazione, ventilazione e raffreddamento.
  4. Tasti Su e Giù: premere i due tasti per modificare la temperatura o le ore di funzionamento, come descritto di seguito.  
Per impostare la temperatura, premere i tasti Su e Giù (non disponibile in modalità di ventilazione o di deumidificazione).  
Per impostare le ore di funzionamento, premere i tasti Su e Giù.
  5. Tasto di selezione della velocità del flusso d'aria:
    - In modalità di raffreddamento e di ventilazione, premere il tasto per selezionare la velocità (alta o bassa). In base alle condizioni climatiche, in determinate condizioni, l'apparecchio potrebbe non funzionare alla velocità impostata.
    - In modalità di deumidificazione, il tasto non è attivo e la ventola funzionerà a bassa velocità.
  6. Tasto Timer:
    - Se il timer è attivato, premere il tasto per disattivarlo; se il timer è disattivato, premere il tasto per attivarlo.
    - Premere il tasto quando il simbolo del timer lampeggia, quindi premere i tasti Su e Giù per selezionare il valore desiderato.
    - Il timer può essere impostato tra 1 e 24 ore a intervalli di un'ora.

7. Tasto Sleep: In modalità di raffreddamento, premere questo tasto per attivare la modalità Sleep; l'unità funzionerà in modalità di risparmio energetico e in modo silenzioso.

### Funzionamento del telecomando

- Il pannello del telecomando è il seguente:

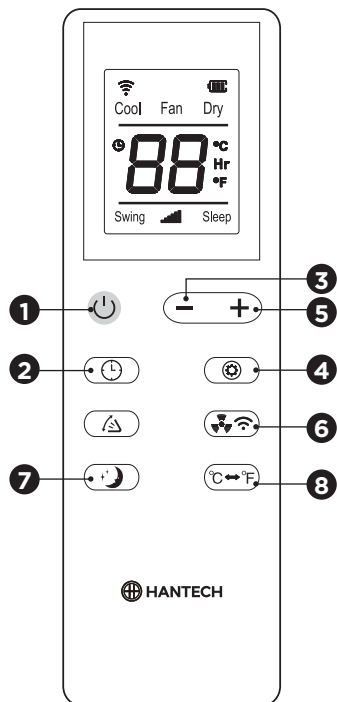

- Funzionamento dei tasti del telecomando
1. Alimentazione Premere il tasto per accendere o spegnere l'apparecchio.
  2. Timer: premere il tasto per impostare il timer.
  3. Giù: premere il tasto per ridurre il valore della temperatura e dell'ora.
  4. Modalità: premere il tasto per alternare tra la modalità di raffreddamento, ventilazione e deumidificazione.

5. Su: premere il tasto per aumentare il valore di temperatura e ora.
  6. Ventola: premere il tasto per selezionare la velocità alta o bassa.
  7. Modalità Sleep Premere il tasto per attivare la modalità Sleep.
  8. Oscillazione Premere per spostare il deflettore verso l'alto o verso il basso (opzionale).
  9. °C e °F: Premere per selezionare l'unità di misura tra °F e °C.
- Informazioni sull'app "Smart Life - Smart Living"

L'app Smart Life - Smart Living è disponibile per i sistemi operativi Android e iOS. Scansionare il codice QR corrispondente per scaricarla direttamente.

### NOTA:

A seconda del proprio operatore telefonico, il download dell'app potrebbe prevedere un costo.



Google Play



App Store

- Utilizzo dell'app

L'app permette di controllare il funzionamento dell'apparecchio tramite la propria rete domestica. Per fare ciò è necessario disporre di un collegamento Wi-Fi permanente al proprio router e dell'app gratuita "Smart Life - Smart Living".



Attraverso l'app è possibile accedere a tutte le funzioni dell'apparecchio. Poiché l'app è soggetta a continui miglioramenti, non è possibile fornire una descrizione dettagliata in questo documento.

Si raccomanda di scollegare l'apparecchio dalla presa di corrente quando si è fuori casa per evitarne l'accensione accidentale.

Requisiti di sistema per l'uso dell'app

- iOS 8.0 e successivi
- Android 4.4 e successivi

Utilizzo dell'apparecchio tramite l'app

1. Installare l'app "Smart Life - Smart Living". Creare un account utente.
2. Attivare la funzione Wi-Fi nelle impostazioni dell'apparecchio.
3. Posizionare l'apparecchio a circa 5 metri di distanza dal router.
4. Tenere premuto il pulsante  per circa 5 secondi. L'indicatore luminoso Wi-Fi  lampeggerà rapidamente.
5. Avviare l'app e selezionare "+".
6. Selezionare il menu "air conditioner" e seguire le istruzioni a schermo.
7. Quando l'apparecchio è collegato correttamente, l'indicatore luminoso Wi-Fi  rimarrà acceso. Ora è possibile utilizzare l'apparecchio tramite l'app

#### NOTA:

- L'apparecchio supporta esclusivamente router da 2,4 GHz. I router da 5 GHz non sono supportati.
- L'apparecchio può essere collegato a una sola rete alla volta. Non può essere collegato a più reti.

## 4. Funzione di protezione

1. Protezione antigelo:

In modalità di raffreddamento, deumidificazione e risparmio energetico, se la temperatura del tubo di scarico è troppo

bassa, l'apparecchio entrerà automaticamente in uno stato di protezione. Se la temperatura del tubo di scarico supera una determinata temperatura, l'apparecchio riprenderà automaticamente il normale funzionamento.

2. Protezione anti-traboccamento: Quando l'acqua contenuta nella vaschetta supera il livello massimo, l'apparecchio emette automaticamente un suono di allarme e sul display lampeggerà il messaggio "FULL". A questo punto, è necessario spostare il tubo di drenaggio che collega l'apparecchio o lo scarico dell'acqua alla rete fognaria o a un'altra area di drenaggio per svuotare la vaschetta (vedere Istruzioni di drenaggio alla fine di questo capitolo). Una volta svuotata la vaschetta, l'apparecchio tornerà automaticamente allo stato originale.
3. Sbrinamento automatico (i modelli di raffreddamento sono dotati di questa funzione) L'apparecchio è dotato di una funzione di sbrinamento automatico. Lo sbrinamento può essere effettuato attraverso il rovesciamento di una valvola a quattro vie.
4. Funzione di protezione del compressore: Per aumentare la durata di vita del compressore, l'apparecchio è dotato di una funzione di protezione con ritardo di avvio di 3 minuti dopo lo spegnimento del compressore.

## 5. Installazione e regolazione

### Installazione

Attenzione! Prima di utilizzare il condizionatore d'aria portatile, tenerlo in posizione verticale per almeno 2 ore.

L'apparecchio può essere spostato facilmente nel locale. Durante lo spostamento, assicurarsi che il condizionatore d'aria sia in posizione verticale e posizionato su una superficie piana. Non installare e utilizzare il condizionatore d'aria in bagno o in altri ambienti umidi.

1. Installare il gruppo tubo di calore (come mostrato nella Fig. 1)



Figura 1

- Estrarre il gruppo connettore esterno e il gruppo tubo di scarico e rimuovere i sacchetti di plastica.
  - Inserire il gruppo tubo di calore (estremità del giunto di scarico) nell'apertura di ventilazione sul pannello posteriore (spingere verso sinistra) e completare il montaggio (come mostrato nella Figura 1).
2. Installazione dei componenti della piastra di sigillatura della finestra
    - Aprire a metà la finestra e montare il gruppo piastra di sigillatura alla finestra (come mostrato nelle Figure 2 e 3). I componenti

possono essere collocati in senso orizzontale e verticale.

- Aprire i vari componenti della piastra di sigillatura della finestra, regolare la rispettiva distanza di apertura in modo da portare le due estremità del gruppo a contatto con il telaio della finestra. Quindi fissare i vari componenti del gruppo.
3. Installare il gruppo piastra di sigillatura della finestra

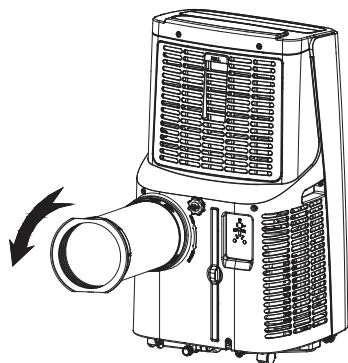
**Note:** L'estremità piatta dei raccordi del tubo di scarico deve essere inserita in posizione.

Il tubo non deve essere distorto né piegato eccessivamente (non più di 45°).

- La ventilazione del condotto di scarico deve essere libera da ostruzioni.



Figura 2



Figura 3

4. Installazione del corpo
  - Spostare l'apparecchio con il tubo di calore installato e i raccordi installati davanti alla finestra, mantenendo una distanza tra il corpo e le pareti o altri oggetti di almeno 50 cm (come mostrato nella Figura 4).

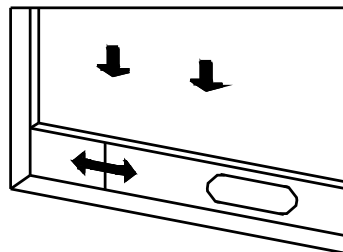

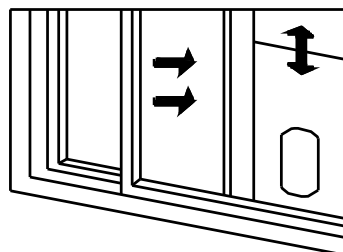

Figura 4

- Allungare il tubo di scarico e agganciare l'estremità piatta dei raccordi del tubo di scarico nel foro del gruppo piastra di sigillatura della finestra (come mostrato nelle Figure 5 e 6).

**Note:**

- L'estremità piatta dei raccordi del tubo di scarico deve essere bloccata in posizione.
- Il tubo non può essere distorto o piegato eccessivamente (non oltre i 45°). La ventilazione del condotto di scarico deve essere libera da ostruzioni.

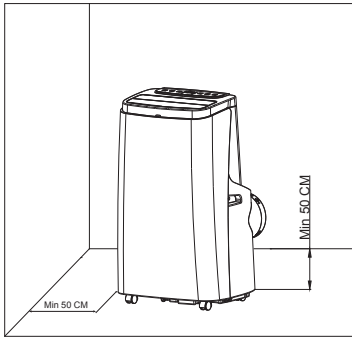

Figura 5



Figura 6

**Avvertenza importante:**

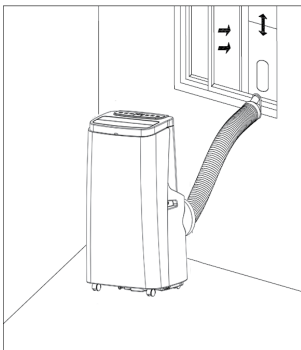
La lunghezza del tubo di scarico deve essere compresa fra 280 ~ 1500 mm; questa lunghezza è basata sulle specifiche del condizionatore d'aria. Non utilizzare tubi di prolunga o sostituire il tubo di scarico con altri tubi perché ciò potrebbe causare un malfunzionamento. Il tubo di scarico non deve essere ostruito; ciò potrebbe causare un surriscaldamento.

**6. Istruzioni di drenaggio**

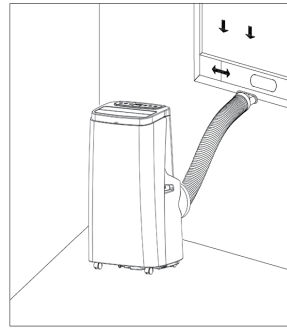
Questo apparecchio dispone di due metodi di drenaggio: il drenaggio manuale e il drenaggio continuo.

1. Drenaggio manuale:

- Se l'apparecchio si arresta perché l'acqua ha raggiunto il livello massimo, spegnere l'apparecchio e scollegarlo dall'alimentazione.

**Note:** Spostare l'apparecchio con la massima cautela, onde evitare di rovesciare l'acqua contenuta nella vaschetta dell'acqua situata nella parte inferiore del corpo.

- Posizionare il contenitore dell'acqua sotto l'uscita dell'acqua laterale dietro al corpo.
- Svitare il coperchio di drenaggio e scollegare il tappo di drenaggio;

l'acqua scorrerà automaticamente nel contenitore dell'acqua.

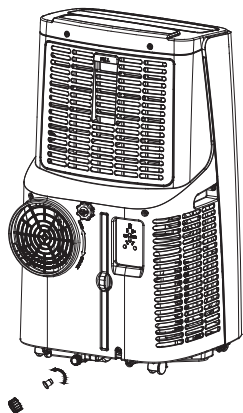

**Note:**

- Il coperchio di drenaggio e il tappo di drenaggio devono essere sottoposti a manutenzione.
  - Durante il drenaggio, il corpo può essere inclinato leggermente all'indietro.
  - Se il contenitore dell'acqua non può contenere tutta l'acqua, prima che il contenitore sia pieno chiudere lo scarico dell'acqua usando il tappo per evitare che l'acqua fuoriesca sul pavimento.
  - Una volta scaricata l'acqua, inserire il tappo e serrare il coperchio di drenaggio.
2. Drenaggio continuo (opzionale) (applicabile solo in modalità di deumidificazione), come illustrato nella figura:
- Svitare il coperchio di drenaggio e rimuovere il tappo.
  - Inserire il tubo di drenaggio nello scarico dell'acqua.
  - Collegare il tubo di drenaggio al contenitore dell'acqua.

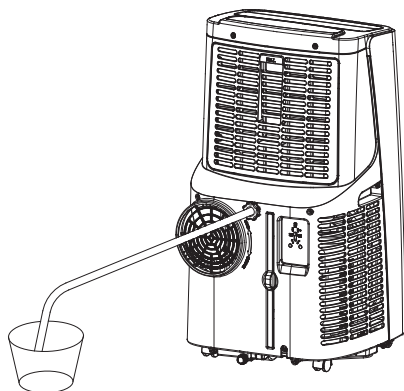

## 7. Manutenzione

---

**Pulizia:** prima di procedere alle operazioni di pulizia e manutenzione, spegnere l'apparecchio e scollegare la spina di alimentazione.

1. Pulizia della superficie:
 

Pulire la superficie dell'apparecchio usando un panno morbido e bagnato. Non utilizzare prodotti chimici, quali benzene, alcol, benzina, ecc. perché potrebbero danneggiare la superficie del condizionatore d'aria o l'apparecchio stesso.
2. Pulizia dello schermo del filtro:
 

Se lo schermo del filtro è intasato da polvere e l'efficacia del condizionatore d'aria risulta ridotta, assicurarsi di pulire lo schermo del filtro una volta ogni due settimane.

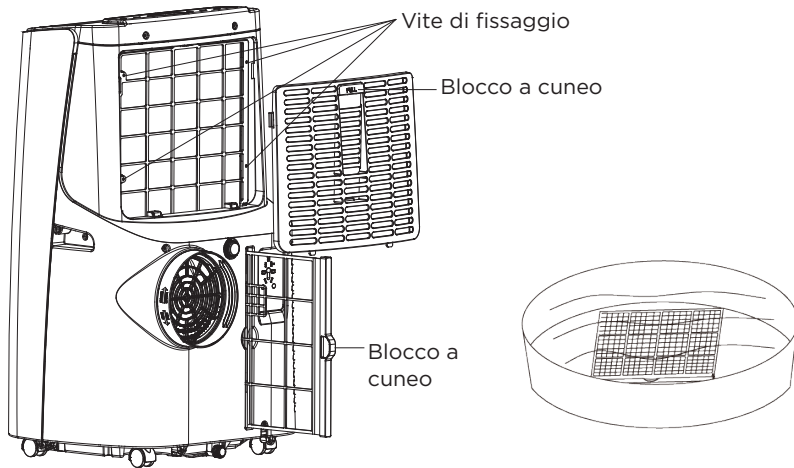

3. Pulire il telaio dello schermo del filtro superiore:

- Svitare la vite fissata sulla rete del filtro EVA e sulla scocca posteriore usando un cacciavite ed estrarre la rete del filtro EVA.
- Immergere il filtro EVA in acqua tiepida con detergente neutro (circa 40°C / 104 °F ) risciacquarlo e lasciarlo asciugare all'ombra.

## 8. Conservazione dell'unità

1. Svitare il coperchio di drenaggio, scollegare il tappo di drenaggio e trasferire l'acqua contenuta nella vaschetta in altri contenitori, oppure inclinare direttamente il corpo per scaricare l'acqua in altri contenitori.
2. Accendere l'apparecchio, impostare la modalità di ventilazione a bassa velocità e mantenere questo stato finché il tubo di drenaggio non si asciuga, in modo che la parte interna del corpo sia asciutta e non si formi della muffa.
3. Spegnerne l'apparecchio, scollegare la spina di alimentazione e avvolgere il cavo di alimentazione

intorno all'asta di avvolgimento; installare il tappo di drenaggio e il coperchio di drenaggio.

4. Rimuovere il tubo di scarico e riporlo correttamente.
5. Coprire il condizionatore d'aria con un sacchetto di plastica. Riporre il condizionatore d'aria in un ambiente asciutto, tenerlo lontano dalla portata dei bambini e proteggerlo dalla polvere.
6. Estrarre le batterie del telecomando e conservarle adeguatamente.

**Nota:** assicurarsi che il corpo sia collocato in un luogo asciutto e conservare tutti i componenti dell'apparecchio adeguatamente.

## 9. Risoluzione dei problemi

### Informazioni sulla manutenzione

1. Controllo dell'area:

Prima di iniziare a lavorare su sistemi che contengono refrigeranti infiammabili, occorre eseguire dei controlli di sicurezza per garantire che il rischio di accensione sia ridotto al minimo. Per eseguire la riparazione dell'impianto di refrigerazione,

osservare le seguenti precauzioni prima di eseguire il lavoro sul sistema.

## 2. Procedura di lavoro:

Il lavoro deve essere effettuato applicando una procedura controllata in modo da minimizzare il rischio di fuoriuscita di gas o vapori infiammabili durante lo svolgimento del lavoro.

## 3. Area di lavoro generale:

Tutto il personale di manutenzione e altri operatori che lavorano nell'area devono essere istruiti riguardo alla natura del lavoro da eseguire. Evitare il lavoro in spazi ristretti. La zona intorno all'area di lavoro deve essere isolata. Assicurarsi che le condizioni all'interno dell'area siano sicure verificando l'assenza di materiale infiammabile.

## 4. Verificare l'assenza di refrigerante:

L'area deve essere ispezionata usando un rivelatore di fughe appropriato prima e durante il lavoro, in modo che il tecnico sia consapevole di atmosfere potenzialmente infiammabili. Assicurarsi che l'apparecchiatura di rilevazione delle perdite utilizzata sia adatta per l'uso con refrigeranti infiammabili, cioè antiscintilla, adeguatamente sigillata o intrinsecamente sicura.

## 5. Presenza di estintori:

Se occorre eseguire dei lavori a caldo su impianti di refrigerazione o qualsiasi componente associato, adeguate apparecchiature antincendio devono essere disponibili a portata di mano. Deve essere presente un estintore a polvere secca o CO<sub>2</sub> in prossimità dell'area di caricamento.

## 6. Nessuna fonte di ignizione:

Qualsiasi persona che esegue un intervento sul sistema di refrigerazione che prevede l'esposizione di tubi che contengono o hanno contenuto

refrigerante infiammabile deve utilizzare eventuali fonti di ignizione in modo tale da evitare qualsiasi rischio di incendio o esplosione. Tutte le fonti di accensione, incluse le sigarette, devono essere mantenute a distanza sufficiente dal sito di installazione, riparazione, rimozione e smaltimento, perché durante queste operazioni il refrigerante infiammabile potrebbe essere rilasciato nello spazio circostante. Prima di eseguire il lavoro, la zona circostante l'apparecchiatura deve essere ispezionata per garantire che non sussistano pericoli di incendio o rischi di accensione. Devono essere affissi i segnali "Vietato fumare".

## 7. Area ventilata:

Assicurarsi che l'area sia all'aperto o che sia adeguatamente ventilata prima di accedere al sistema o condurre lavori a caldo. Occorre mantenere un certo grado di ventilazione durante lo svolgimento del lavoro. La ventilazione deve disperdere in modo sicuro qualsiasi refrigerante rilasciato ed espellerlo nell'atmosfera.

## 8. Controllo delle apparecchiature di refrigerazione:

Se occorre sostituire componenti elettrici, devono essere idonei e avere le specifiche corrette. Attenersi sempre alle istruzioni di manutenzione e riparazione del costruttore. In caso di dubbi, consultare il dipartimento tecnico del costruttore per ricevere assistenza.

I seguenti controlli devono essere eseguiti sulle installazioni che usano refrigeranti infiammabili:

- La dimensione di caricamento è conforme alla dimensione dell'ambiente in cui vengono installate le parti contenenti refrigerante;

- I macchinari di ventilazione e le uscite funzionano adeguatamente e non sono ostruite;
- Se viene utilizzato un circuito di refrigerazione indiretto, occorre ispezionare il circuito secondario per la presenza di refrigerante;
- La marcatura sull'apparecchiatura è visibile e leggibile. Le marcature e i segnali illeggibili devono essere corretti;
- Il tubo di refrigerazione o i componenti sono installati in una posizione che rende improbabile l'esposizione a sostanze che possono corrodere i componenti che contengono refrigerante, a meno che i componenti siano costruiti in materiali resistenti alla corrosione o adeguatamente protetti contro la corrosione.

#### 9. Controllo dei dispositivi elettrici:

La riparazione e la manutenzione dei componenti elettrici deve includere i controlli di sicurezza iniziali e le procedure di ispezione dei componenti. In presenza di un difetto che potrebbe compromettere la sicurezza, è vietato collegare qualsiasi fonte di alimentazione elettrica al circuito fino alla risoluzione del difetto. Se il difetto non può essere corretto immediatamente, ma l'operazione non può essere interrotta, sarà necessario ricorrere a un'adeguata soluzione temporanea. Questa circostanza deve essere segnalata al proprietario dell'apparecchiatura, in modo che tutte le parti siano informate.

I controlli di sicurezza iniziale devono verificare:

- Che i condensatori siano scarichi: questo controllo deve essere fatto in un modo sicuro per evitare il rischio di scintille;

- Che non siano presenti cablaggi o componenti elettrici sotto tensione durante la carica, il recupero o lo spurgo del sistema;
- Che la messa a terra sia continua.

#### Riparazioni dei componenti sigillanti

1. Durante le riparazioni dei componenti sigillanti, tutte le fonti di alimentazione elettrica devono essere scollegate dall'apparecchiatura su cui si lavora prima di procedere alla rimozione dei coperchi sigillanti, ecc. Se è assolutamente necessario mantenere l'alimentazione elettrica attiva durante la manutenzione, occorre posizionare un dispositivo di rilevamento delle perdite permanentemente operativo nel punto più critico per segnalare qualsiasi situazione potenzialmente pericolosa.

2. Occorre prestare particolare attenzione a quanto segue per garantire che, durante il lavoro effettuato sui componenti elettrici, l'alloggiamento non venga alterato in modo tale da compromettere il livello di protezione. Fare attenzione a eventuali danni ai cavi, un numero eccessivo di connessioni, terminali che non rispettano le specifiche originali, eventuali danni ai componenti sigillanti, installazione errata delle guarnizioni, ecc. Assicurarsi che l'apparecchio sia montato in modo sicuro.

Verificare che i sigilli o i materiali sigillanti non siano danneggiati perché, in tal caso, non sarebbero più efficaci nel bloccare l'ingresso di atmosfere infiammabili. I pezzi di ricambio devono essere conformi alle specifiche del fabbricante.

**NOTA:** l'uso di silicone sigillante può compromettere l'efficacia di alcuni tipi di apparecchiature di rilevamento delle fughe. I componenti intrinsecamente sicuri non devono essere isolati prima di lavorare su di essi.

### 3. Riparazione dei componenti intrinsecamente sicuri

Non applicare carichi induttivi o di capacitanza permanente al circuito senza prima verificare che la tensione e la corrente non superino i livelli massimi consentiti per le apparecchiature in uso.

I componenti intrinsecamente sicuri sono gli unici tipi di componenti su cui è possibile lavorare in presenza di atmosfera infiammabile. L'apparecchiatura di prova deve essere della classe corretta.

Sostituire i componenti solo con parti specificate dal fabbricante. Altre parti possono provocare l'incendio del refrigerante nell'atmosfera a causa di una perdita.

### 4. Cablaggio

Verificare che il cablaggio non presenti segni di usura, corrosione, pressione eccessiva, vibrazione, bordi taglienti o altri effetti ambientali avversi. Il controllo deve inoltre considerare gli effetti dell'invecchiamento o le vibrazioni continue da fonti quali compressori o ventilatori.

### 5. Rilevamento di refrigeranti infiammabili

In qualsiasi circostanza è vietato usare potenziali fonti di ignizione per ricercare o rilevare perdite di refrigerante. Inoltre, è vietato usare torce ad alogenuri (o qualsiasi altro rivelatore a fiamma nuda).

### 6. Metodi di rilevazione delle perdite

I seguenti metodi di rilevazione delle

perdite sono ritenuti accettabili per i sistemi che contengono refrigeranti infiammabili.

I rivelatori di fughe elettronici devono essere usati per rilevare refrigeranti infiammabili, ma la sensibilità potrebbe non essere adeguata o potrebbe richiedere una calibrazione. (Le apparecchiature di rilevamento devono essere calibrate in un ambiente privo di refrigeranti). Assicurarsi che il rivelatore non costituisca una potenziale fonte di ignizione e sia adatto per il refrigerante utilizzato. Le apparecchiature di rilevamento delle perdite devono essere impostate a una percentuale del livello LFL del refrigerante e devono essere calibrate per il refrigerante impiegato. Occorre inoltre confermare la percentuale di gas adeguata (max. 25%).

I fluidi di rilevazione delle perdite sono indicati per l'utilizzo con la maggior parte dei refrigeranti, ma occorre evitare l'uso di detergenti contenenti cloro perché possono reagire con il refrigerante e corrodere le tubazioni in rame.

Se si sospetta una perdita, tutte le fiamme libere devono essere rimosse/ estinte.

Se viene rilevata una perdita di refrigerante che richiede brasatura, il refrigerante deve essere estratto dal sistema o isolato (usando le valvole di chiusura) in una parte del sistema lontana dalla perdita. Occorre spurgare azoto esente da ossigeno (OFN) attraverso il sistema prima e durante il processo di brasatura.

### 7. Rimozione ed evacuazione

Quando si accede al circuito refrigerante per effettuare riparazioni (o per qualsiasi altro motivo), occorre applicare le procedure convenzionali. Tuttavia, è importante seguire la

migliore pratica e tenere conto dell'infiammabilità. Rispettare la seguente procedura:

- Rimuovere il refrigerante;
- Spurgare il circuito con gas inerte;
- evacuare;
- Spurgare nuovamente con gas inerte;
- Aprire il circuito mediante taglio o brasatura.

La carica di refrigerante deve essere recuperata in adeguati cilindri di recupero. Il sistema deve essere "lavato" con OFN per rendere l'unità sicura. Può essere necessario ripetere questo processo più volte. Non usare aria compressa od ossigeno per questa operazione. Il "lavaggio" deve essere eseguito rompendo il vuoto nel sistema con OFN e continuando a riempire fino al raggiungimento della pressione operativa; dopodiché occorre disperdere nell'atmosfera e infine creare il vuoto. Ripetere questo processo fino alla rimozione totale del refrigerante dal sistema. Quando viene utilizzata la carica OFN finale, il sistema deve essere disperso nell'atmosfera fino alla pressione atmosferica per consentire lo svolgimento del lavoro. Questa operazione è vitale se devono essere eseguite operazioni di brasatura sulle condutture.

Assicurarsi che l'uscita per la pompa del vuoto non sia vicino a fonti di combustione e che vi sia ventilazione.

#### 8. Procedure di carica

Oltre alle convenzionali procedure di carica, valgono i seguenti requisiti.

- Evitare la contaminazione di diversi refrigeranti quando si utilizzano le apparecchiature di carica. I tubi flessibili o le linee devono essere i più brevi possibili per ridurre al minimo la quantità di refrigerante in

essi contenuta.

- I cilindri devono essere mantenuti in posizione verticale.
- Assicurarsi che il sistema di refrigerazione sia messo a terra prima di caricare il sistema con refrigerante.
- Etichettare il sistema una volta completata la carica (se non prima).
- Prestare la massima attenzione per non riempire eccessivamente il sistema di refrigerazione.

Prima di procedere alla carica, la pressione del sistema deve essere testata con OFN. Al completamento della carica e prima della messa in servizio, testare il sistema per la presenza di perdite. Eseguire un test delle perdite di follow-up prima di lasciare il sito.

#### 9. Messa fuori servizio

Prima di eseguire questa procedura, è essenziale che il tecnico abbia acquisito familiarità con le apparecchiature e tutti i loro dettagli. Si raccomanda come buona pratica che tutti i refrigeranti vengano recuperati in modo sicuro. Prima di eseguire questa operazione, prelevare un campione di olio e refrigerante nel caso fosse richiesta un'analisi prima di riutilizzare il refrigerante recuperato. È essenziale che l'alimentazione elettrica sia disponibile prima di iniziare l'operazione.

- a) Acquisire familiarità con l'apparecchiatura e il suo funzionamento.
- b) Isolare il sistema elettricamente.
- c) Prima di eseguire la procedura verificare che:

- Gli impianti di movimentazione meccanica siano disponibili, se richiesto, per la movimentazione delle bombole di refrigerante;

- Tutti i dispositivi di protezione individuale siano disponibili e utilizzati correttamente;
  - Il processo di recupero sia supervisionato costantemente da un addetto competente;
  - Le apparecchiature e i cilindri di recupero siano conformi agli standard pertinenti.
- d) Svuotare il sistema refrigerante, se possibile.
  - e) Se il vuoto non è possibile, creare un collettore in modo che il refrigerante possa essere rimosso dalle varie parti del sistema.
  - f) Assicurarsi che il cilindro sia collocato sulla bilancia prima di procedere al recupero.
  - g) Avviare l'apparecchio di recupero e operarlo in conformità alle istruzioni del costruttore.
  - h) Non riempire eccessivamente i cilindri. (carica di liquido non superiore all'80% in volume).
  - i) Non superare la pressione operativa massima del cilindro, neanche temporaneamente.
  - j) Quando i cilindri sono riempiti correttamente e il processo è completato, rimuovere prontamente cilindri e attrezzature dal sito e chiudere tutte le valvole di isolamento sull'apparecchiatura.
  - k) Il refrigerante recuperato non deve essere caricato in un altro sistema di refrigerazione, se non prima di pulirlo e controllarlo.

## 10. Etichettatura

Le apparecchiature devono riportare le etichette che indicano la messa fuori servizio e lo svuotamento di refrigerante. L'etichetta deve essere datata e firmata.

Assicurarsi che le etichette siano apposte sull'apparecchiatura e che indichino che l'apparecchiatura contiene refrigerante infiammabile.

## 11. Recupero

Durante la rimozione del refrigerante da un sistema, sia per la manutenzione o la messa fuori servizio, è consigliabile che tutti i refrigeranti vengano rimossi in modo sicuro. Quando il refrigerante viene trasferito nei cilindri, utilizzare esclusivamente cilindri di recupero refrigerante appropriati. Assicurarsi di disporre del numero corretto di cilindri per conservare la carica totale del sistema. Tutti i cilindri da utilizzare devono essere designati per il refrigerante recuperato ed etichettati per quel refrigerante (ad es. cilindri speciali per il recupero di refrigerante). I cilindri devono essere completi di valvola limitatrice di pressione e valvole di chiusura associate in buone condizioni. I cilindri di recupero vuoti devono essere evacuati e, se possibile, raffreddati prima di procedere al recupero. L'apparecchiatura di recupero deve essere in buone condizioni, includere le istruzioni ed essere idonea per il recupero di refrigeranti infiammabili. Inoltre, deve essere disponibile un set di bilance calibrate funzionanti. I tubi flessibili devono essere dotati di raccordi di scollegamento rapido in buone condizioni. Prima di utilizzare l'apparecchio di recupero, verificare che sia in buone condizioni di funzionamento, adeguatamente mantenuto e che i componenti elettrici associati siano sigillati per impedire l'accensione in caso di una fuoriuscita di refrigerante. In caso di dubbio, consultare il produttore.



Il refrigerante recuperato deve essere restituito al fornitore di refrigerante nel cilindro di recupero corretto e includere la relativa nota di trasferimento rifiuti. Non mescolare refrigeranti nelle unità di recupero e soprattutto non nei cilindri.

Se i compressori o gli oli per compressori devono essere rimossi, assicurarsi che siano stati evacuati ad un livello accettabile per garantire che il refrigerante infiammabile non rimanga all'interno del lubrificante. Il processo di evacuazione deve essere eseguito prima di restituire il compressore ai fornitori. Utilizzare solo riscaldamento elettrico al corpo del compressore per accelerare questo processo. Quando l'olio è drenato da un sistema, l'operazione deve essere eseguita in modo sicuro.

#### Parametri fusibile dell'apparecchio

TIPO:	5TE o SMT
Tensione:	250 V
Corrente:	3.15 A
Frequenza di trasmissione:	frequenza infrarossa 28 Khz
Frequenza WIFI:	2412-2472 Mhz
Potenza di trasmissione Wi-Fi:	<20.0 dBm
Potenza di trasmissione:	802.11b: 17.5 dBm; 802.11g: 15.5 dBm

#### A. Conservazione unità:

1. Svitare il coperchio di drenaggio, scollegare il tappo di drenaggio e scaricare l'acqua contenuta nella vaschetta in altri contenitori o inclinare direttamente il corpo per scaricare l'acqua in altri contenitori.
2. Accendere l'apparecchio, impostare la modalità di ventilazione a bassa velocità e mantenerla finché il tubo di drenaggio non si asciuga; in questo modo, la parte interna del corpo rimarrà asciutta, evitando la formazione di muffa.
3. Spegnerne l'apparecchio, scollegare il tappo di drenaggio e avvolgere il cavo di alimentazione intorno all'asta di avvolgimento; installare il tappo di drenaggio e il coperchio di drenaggio.
4. Rimuovere il tubo di scarico e conservarlo adeguatamente.
5. Coprire il condizionatore d'aria con un sacchetto di plastica. Collocare il condizionatore d'aria in un ambiente asciutto, lontano dalla portata dei bambini, e proteggerlo dalla polvere.
6. Rimuovere le batterie del telecomando e conservarle adeguatamente.

**Nota:** assicurarsi che il corpo sia posizionato in un ambiente asciutto e conservare tutti i componenti dell'apparecchio adeguatamente.

## Risoluzione dei problemi

Non riparare o smontare il condizionatore d'aria da soli. La riparazione condotta da personale non qualificato può annullare la garanzia nonché causare danni agli utenti o alle loro proprietà.

<b>Problemi</b>	<b>Motivi</b>	<b>Soluzioni</b>
Il condizionatore e d'aria non funziona.	Non c'è elettricità	Accendere l'unità dopo averla collegata all'alimentazione.
	L'indicatore di traboccamento visualizza "FL".	Scaricare l'acqua all'interno
	La temperatura ambientale è troppo bassa o troppo alta	Consigliamo di utilizzare l'apparecchio a una temperatura compresa fra 7-35°C (44-95°F).
	In modalità di raffreddamento, la temperatura ambientale è inferiore alla temperatura impostata; in modalità di riscaldamento, la temperatura ambientale è superiore alla temperatura impostata.	Modificare la temperatura impostata.
	In modalità di deumidificazione, la temperatura ambiente è bassa.	L'apparecchio è collocato in un luogo con una temperatura ambientale superiore a 17°C (62°F).
The cooling effect is not good	C'è luce diretta del sole.	Chiudere le tende.
	Porte e finestre sono aperte; ci sono molte persone nell'ambiente; oppure in modalità di raffreddamento sono presenti altre fonti di calore.	Chiudere porte e finestre e aggiungere altri condizionatori d'aria.
	Il filtro è sporco.	Pulire o sostituire il filtro.
Molto rumore	L'ingresso o l'uscita dell'aria sono bloccati.	Liberare le ostruzioni.
	Il condizionatore d'aria non è posizionato su una superficie piana.	Posizionare il condizionatore d'aria su una superficie piana e dura (per ridurre il rumore).
Il compressore non funziona.	La protezione anti-surriscaldamento si attiva.	Attendere 3 minuti affinché la temperatura si abbassi, quindi riavviare l'apparecchio.

Problemi	Motivi	Soluzioni
Il telecomando non funziona.	La distanza tra l'apparecchio e il telecomando è troppo grande.	Avvicinare il telecomando al condizionatore d'aria e orientarlo verso il ricevitore del telecomando.
	Il telecomando non è allineato con la direzione del ricevitore del telecomando.	
	Le batterie sono scariche.	Sostituire le batterie.
Viene visualizzato 'E2'.	Il sensore della temperatura del tubo è anomalo	Controllare il sensore della temperatura del tubo e i relativi circuiti.
Viene visualizzato 'E1'	Il sensore della temperatura ambientale è anomalo.	Controllare il sensore della temperatura dell'ambientale e i relativi circuiti.

**Note:** se si verificano problemi non elencati nella tabella o le soluzioni presentate non funzionano, contattare un servizio di assistenza professionale.

## 10. Addendum

### Diagramma schematico del condizionatore d'aria

(I parametri tecnici specifici dell'apparecchio sono soggetti alla targhetta di identificazione riportata sul prodotto)

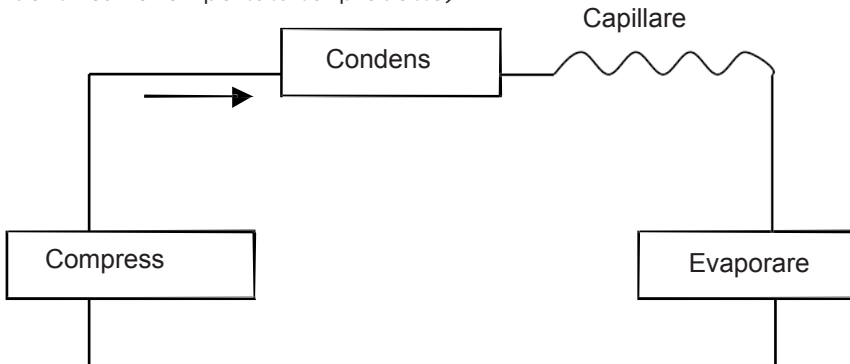

Trattamento: Non smaltire l'apparecchio insieme ad altri rifiuti indifferenziati. Questo tipo di rifiuti deve essere eliminato separatamente per altri usi speciali.

			10474165	10474167
Descrizione	Simbolo	Unità	Valore	Valore
Efficienza di raffreddamento nominale	P rated c	kW	3,53	3,53
Efficienza di riscaldamento nominale	P rated	kW	-	-
Consumo di energia nominale per il raffreddamento	P EER	kW	1,357	1,357
Assorbimento di potenza nominale per riscaldamento	P EER	kW	-	-
Indice di efficienza energetica per il raffreddamento	EERd	-	2,60	2.60
Indice di efficienza energetica per il riscaldamento	COPd	-	-	-
Consumo di energia nel termostato spento	P TO	W	-	-
Consumo energetico in modalità standby	P SB	W	1	1
Consumo di energia elettrica dei condizionatori d'aria - canale singolo - due canali (raffreddamento)	SD: Q SD DD: Q DD	SD: kWh/h DD: kWh/a	1,357 -	1,357 -
Livello di potenza sonora	L WA	dB (A)	65	65
Potenziale di riscaldamento globale	GWP	kg CO2	3	3
Informazioni sull'azienda	Hantech GmbH Daimlerstr. 6, D-76185, Karlsruhe Germany			

## Inhoud

---

1. Veiligheidsvoorschriften .....	104
2. Eigenschappen en onderdelen .....	106
3. Bediening .....	108
4. Beveiligingsfuncties .....	110
5. Installatie en afstelling .....	110
6. Afvoerinstructies .....	112
7. Onderhoud .....	113
8. Opslag .....	114
9. Probleemoplossing .....	114
10. Addendum .....	121

Het koelmiddel dat in mobiele airconditioners wordt gebruikt is het milieuvriendelijke koolwaterstof R290. Dit koelmiddel is geurloos en in vergelijking met andere koelmiddelen is R290 ozonvrij en heeft het zeer weinig impact op het milieu.

Lees de gebruiksaanwijzing voor gebruik of reparatie.

De afbeeldingen die in deze handleiding zijn weergegeven kunnen verschillen met de werkelijke onderdelen. Bekijk altijd de werkelijke onderdelen.

# 1. Veiligheidsvoorschriften

## Waarschuwingen:

- Gebruik geen middelen die het ontdooiproces versnellen of reinigingsmiddelen, tenzij deze die door de fabrikant zijn aanbevolen.
- Berg het apparaat op in een ruimte zonder continu werkende ontstekingsbronnen (bijv. een open vlam, ingeschakeld gastoestel of een ingeschakeld elektrisch verwarmingstoestel).
- Niet doorboren of verbranden.
- Opgelet, bepaalde koelmiddelen bevatten geen geur.
- Installeer, gebruik en bewaar het apparaat in een ruimte met een vloeroppervlak van minstens 12 m<sup>2</sup>.
- Houd de ventilatieopeningen vrij.
- Reparaties mogen alleen worden uitgevoerd zoals aanbevolen door de fabrikant van het apparaat.
- Berg het apparaat op in een goed geventileerde ruimte waarbij de grootte van de kamer overeenstemt met het oppervlak dat is aangegeven.
- Elke persoon die aan een koelcircuit werkt of aanpast, moet in het bezit zijn van een geldig certificaat van een bevoegde autoriteit, zodat deze persoon bevoegd is om koelmiddelen op een veilige manier te behandelen overeenkomstig de specificaties die in de industrie van kracht zijn.
- Reparaties mogen alleen worden uitgevoerd zoals aanbevolen door de fabrikant van het apparaat. Onderhoud en reparatie die de hulp van ander opgeleid personeel vereisen, moeten worden uitgevoerd onder het toezicht van een persoon die weet hoe brandbare koelmiddelen te gebruiken.

- Alle werkzaamheden die een impact op de veiligheid hebben mogen alleen door een vakman worden uitgevoerd.



## Opmerkingen:

- \* De airconditioner is alleen geschikt voor gebruik binnenshuis en is niet geschikt voor andere toepassingen.
- \* Volg de lokale aansluitingsrichtlijnen tijdens het installeren van de airconditioner en zorg dat deze juist geaard is. Als u twijfels hebt over de elektrische installatie, volg de aanwijzingen van de fabrikant, en indien nodig, vraag aan een vakbekwame elektricien om uw airconditioner te installeren.
- \* Plaats het apparaat op een vlakke en droge ondergrond en bewaar een afstand van meer dan 50 cm tussen het apparaat en aangrenzende voorwerpen of muren.
- \* Wanneer de airconditioner is geïnstalleerd, zorg dat de stekker juist in het stopcontact wordt gestoken en leg het snoer op een dergelijke manier zodat niemand er over kan struikelen of de stekker per ongeluk uit het stopcontact kan trekken.
- \* Stop geen voorwerp in de luchtinlaat en -uitlaat van de airconditioner. Houd de luchtinlaat en -uitlaat vrij van voorwerpen.
- \* Wanneer de afvoerleidingen zijn geïnstalleerd, controleer of ze goed zijn aangesloten en niet vervormd of gebogen zijn.
- \* Tijdens het aanpassen van de bovenste en onderste

windgeleiders aan de luchtuitlaat, neem ze voorzichtig met de handen vast om schade aan de geleiders te vermijden.

- \* Verplaats het apparaat in een rechtopstaande positie.
- \* Houd het apparaat uit de buurt van benzine, brandbare gassen, fornuizen en andere warmtebronnen.
- \* Haal het apparaat niet uit elkaar of pas het niet aan, om een verkeerde werking van het apparaat, letsel aan personen of schade aan eigendommen te vermijden. Als er een storing optreedt, laat het repareren door de fabrikant of een vakman om elk gevaar te vermijden.
- \* Installeer of gebruik de airconditioner niet in de badkamer of een andere vochtige ruimte.
- \* Trek de stekker niet uit het stopcontact om het apparaat uit te schakelen.
- \* Plaats geen beker of een ander voorwerp gevuld met water of een andere vloeistof op het apparaat om indringing van de vloeistof in de airconditioner te vermijden.
- \* Gebruik geen insecticide of een ander brandbare stof in de buurt van de airconditioner.
- \* Maak de airconditioner niet schoon met een chemisch oplosmiddel, zoals benzine of alcohol. Voordat u de airconditioner schoonmaakt, haal de stekker uit het stopcontact en veeg het vervolgens schoon met een licht bevochtigde doek. Als het apparaat zeer vuil is, veeg schoon met een mild reinigingsmiddel.
- \* Het apparaat kan worden gebruikt door kinderen vanaf 8 jaar oud en personen met beperkte fysieke, visuele of mentale mogelijkheden, of die een gebrek aan ervaring en kennis hebben indien ze gepaste instructies hebben gekregen zodat

ze het apparaat op een veilige manier kunnen gebruiken en op de hoogte zijn van de gevaren die het gebruik van het apparaat met zich meebrengt. Laat kinderen nooit met het apparaat spelen. Kinderen mogen het apparaat niet zonder toezicht reinigen of onderhouden. Als het snoer beschadigd is, moet het worden vervangen door de fabrikant, zijn reparateur of een ander vakbekwaam persoon om elk gevaar te vermijden. Installeer het apparaat in overeenstemming met de nationale bedradingsvoorschriften. Installeer uw airconditioner niet in een vochtige ruimte zoals een badkamer, waskamer, etc.

### **Transport, markering en opslag van het apparaat**

- \* Transport van apparatuur die brandbare koelmiddelen bevatten. In overeenstemming met de vervoersvoorschriften.
- \* Markering van apparatuur met behulp van tekens. In overeenstemming met de lokale regelgeving.
- \* Afdanking van apparatuur die brandbare koelmiddelen gebruiken. In overeenstemming met de nationale regelgeving.
- \* De apparatuur/apparaten opbergen. Berg het apparaat op overeenkomstig de instructies van de fabrikant.
- \* Opslag van verpakte (niet verkochte) apparatuur. Breng gepast beschermingsmateriaal tijdens de opslag aan zodat mechanische schade aan de apparatuur binnenin de verpakking niet leidt tot lekkage van het koelmiddel. Het maximum aantal apparaten dat in één ruimte mag worden opgeslagen is afhankelijk van de lokale regelgeving.

## 2. Eigenschappen en onderdelen

---

### Eigenschappen

- Volledig nieuw uiterlijk, compacte constructie, gestroomlijnde, eenvoudige en krachtige vorm.
- Verschillende functies: koelen, ontvochtigen, aanvoer van lucht en continue afvoer
- De aansluitingen voor buiten zijn hoog aangebracht voor een eenvoudige montage en een goede doorstroming in de warmteafvoerbus.
- Bedieningspaneel met een mooi en modern led-scherm en een hoogwaardige afstandsbediening. De afstandsbediening is zeer gebruiksvriendelijk.
- Mogelijkheid om de lucht te filteren.
- Timerfunctie.
- Beveiligingsfunctie die de compressor na drie minuten automatisch opnieuw start en andere beveiligingsfuncties.
- Max. bedrijfstemperatuur voor de airconditioner: Koelen: 35/24°C; Verwarmen: 20/12°C; Temperatuurbereik: 7-35°C.



## Onderdelen

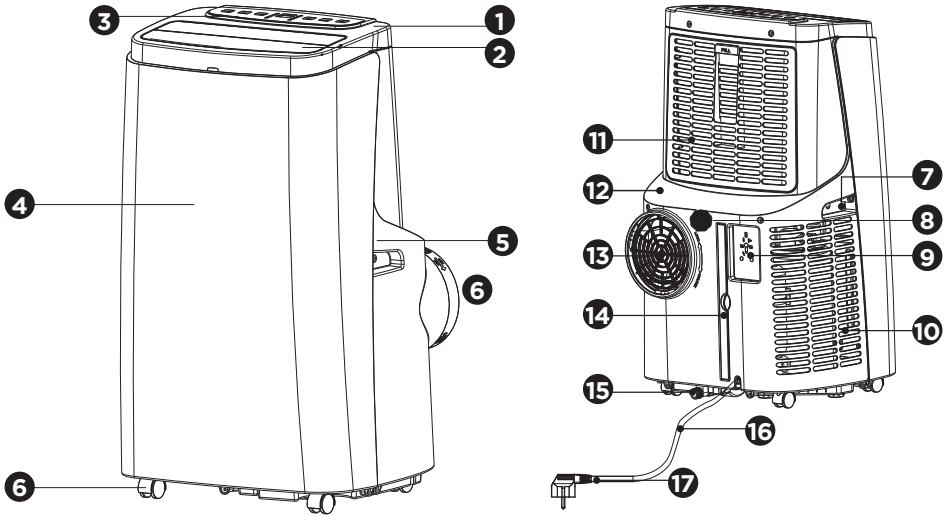

Afvoerbuis-assemblage

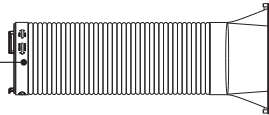

Raamafdichtingsplaat



- |                              |                               |
|------------------------------|-------------------------------|
| <b>1</b> Bovenste kap        | <b>10</b> Luchtinlaatrooster  |
| <b>2</b> Ventilatiegleuf     | <b>11</b> EVA-filterbehuizing |
| <b>3</b> Bedieningspaneel    | <b>12</b> Achterste behuizing |
| <b>4</b> Voorste behuizing   | <b>13</b> Luchtopening        |
| <b>5</b> Achterste behuizing | <b>14</b> CON-filterscherm    |
| <b>6</b> 360° draaiend wiel  | <b>15</b> Afvoergat           |
| <b>7</b> Handgreep           | <b>16</b> Snoer               |
| <b>8</b> Continue afvoergat  | <b>17</b> Stekker             |
| <b>9</b> Snoerhouder         |                               |

### 3. Bediening

#### Het bedieningspaneel gebruiken

#### Beschrijving van het bedieningspaneel:

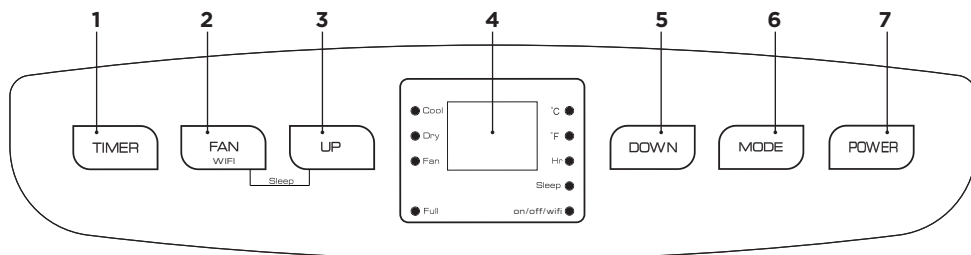





1. Timer toets
  2. Windsnelheid selectietoets
  3. Omhoog toets
  4. Scherm
  5. Omlaag toets
  6. Modus selectietoets
  7. Aan/Uit toets
1. Als het apparaat voor de eerste keer wordt ingeschakeld, hoort u een zoemer en wordt het apparaat in stand-by gezet.
  2. Aan/uit toets: druk op de toets om het apparaat in of uit te schakelen. Wanneer ingeschakeld, druk op de toets om het apparaat uit te schakelen; wanneer uitgeschakeld, druk op de toets om het apparaat in te schakelen.
  3. Modus selectietoets: Wanneer ingeschakeld, druk op de toets om tussen de koel-, ventilator- en ontvochtigingsmodus te schakelen.
  4. Omhoog en omlaag toets: gebruik deze twee knoppen om de temperatuur te regelen of de tijd in te stellen, zoals volgt:  
Om de temperatuur te regelen, druk op de omhoog of omlaag toets totdat de gewenste temperatuur wordt bereikt (niet beschikbaar in de ventilator- of ontvochtigingsmodus).  
Om de tijd in te stellen, druk op de omhoog of omlaag toets totdat de gewenste tijd wordt bereikt
  5. Windsnelheid selectietoets:
    - 1) In de koel- en ventilatormodus, druk op de toets om het apparaat op de hoge of lage windsnelheid te laten werken. In bepaalde omstandigheden is het mogelijk dat het apparaat niet volgens de ingestelde windsnelheid werkt.
    - 2) In de ontvochtigingsmodus wijzigt de windsnelheid niet wanneer u op deze toets drukt. Het apparaat werkt alleen op de lage windsnelheid.
  6. Timer toets:
    - Wanneer ingeschakeld, druk op de toets om de timer uit te schakelen; wanneer uitgeschakeld, druk op de toets om de timer in te schakelen.
    - Druk op de toets en het timersymbool knippert. Druk op de omhoog en omlaag toets om de gewenste tijd te selecteren.
    - De timer kan tussen 1 en 24 uur worden ingesteld. Elke druk op de knop verhoogt of verlaagt de tijd met één uur.

7. Inslaapmodus:  
In de koelmodus, druk op de omhoog en ventilator toets om de inslaapmodus in te schakelen. Het apparaat werkt vervolgens in de stille, energiebesparingsmodus.

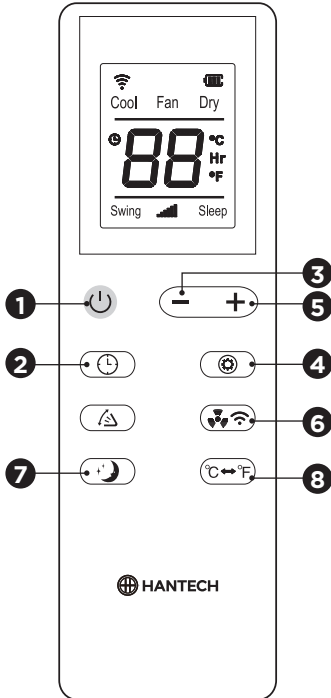
### De afstandsbediening gebruiken

- Beschrijving van het bedieningspaneel:



- De hoogwaardige afstandsbediening is van de volgende toetsen voorzien:
  - Aan/uit: Druk op de  toets om het apparaat in of uit te schakelen.
  - Timer: Druk op de  toets om de timer in te stellen.
  - Omlaag: Druk op de  toets om de temperatuur of de tijd te verlagen.
  - Modus: Druk op de  toets om tussen de koel-, ventilator- en ontvochtigingsmodus te schakelen.

- Omhoog: Druk op de  toets om de temperatuur of de tijd te verhogen.
  - Ventilator: Druk op de  toets om hoge of lage windsnelheid te selecteren.
  - Inslaapmodus: Druk op de  knop om de inslaapmodus in te schakelen.
  - Zwaaien: Druk op  en de ventilatiegleuf zwaait omhoog en omlaag (optioneel).
  - °C & °F toets: Druk op om de  temperatuur in °C of °F weer te geven.
- Informatie over de app “Smart Life - Smart Living”

De Smart Life - Smart Living-app is beschikbaar voor Android en iOS. Scan de corresponderende QR-code om direct naar de download te gaan.

### OPMERKING:

Afhankelijk van de aanbieder kunnen er kosten verbonden zijn aan het downloaden van de app.



Google Play



App Store

- Informatie over het gebruik van de app

Hiermee kunt u met uw mobieltje het apparaat bedienen. Een voorwaarde is een permanente wifiverbinding met uw router en de gratis app “Smart Life - Smart Living”.



Via de app hebt u gemakkelijk toegang tot alle functies van het apparaat. Aangezien de app voortdurend wordt verbeterd, kunnen we hier geen meer gedetailleerde beschrijving geven.

Wij raden u aan het apparaat van het stroomnet los te koppelen wanneer u niet thuis bent, om te voorkomen dat u het apparaat onbedoeld inschakelt terwijl u onderweg bent!

Systemeisen voor gebruik van de app

- iOS 8.0 of hoger
- Android 4.4 of hoger

Ingebruikname via de app

1. Installeer de "Smart Life - Smart Living"-app. Maak een nieuw account aan.
2. Activeer de wififunctie.
3. Plaats het airconditioningsapparaat binnen een afstand van ongeveer 5 meter van uw router.
4. Houd de knop  ongeveer 5 seconden ingedrukt. Het  wifilampje knippert snel.
5. Start de app en selecteer " + ".
6. Selecteer het "airconditioner"-menu en volg de instructies op het display.
7. Zodra de verbinding met het apparaat tot stand is gebracht, brandt het  wifilampje continu. Nu kunt u het apparaat bedienen via de app.

#### OPMERKING:

- Het apparaat kan alleen worden gebruikt met 2,4 GHz-routers. 5 GHz-routers worden niet ondersteund.
- Het toestel is uitgerust met slechts één netwerkaansluiting. Het kan niet worden uitgezet.

## 4. Beveiligingsfuncties

---

1. Beveiligingsfunctie tegen vorst: In de koel-, ontvochtigings- of energiebesparingsmodus; als de

temperatuur van de afvoerbuis te laag is, opent het apparaat automatisch de beveiligingsmodus.

Als de temperatuur van de afvoerbuis opnieuw toeneemt tot een bepaalde temperatuur, hervat het apparaat de normale werking.

2. Beveiligingsfunctie tegen overstroming:
 

Als het water in het waterreservoir boven het alarmpeil komt, hoort u automatisch een alarmsignaal en knippert het "FULL" (vol) controlelampje. Als dit het geval is, leid de afvoerbuis die op de waterafvoer is aangesloten naar de riool of andere afvoerzone om het waterreservoir te legen (voor meer informatie, raadpleeg de sectie "Afvoerinstructies" aan het einde van dit hoofdstuk). Wanneer het water is afgevoerd, wordt het apparaat automatisch op de oorspronkelijke toestand ingesteld.
3. Automatisch ontdooien (koelmodellen zijn van deze functie voorzien):
 

Het apparaat is uitgerust met een automatische ontdooifunctie. Ontdooien kan worden bereikt door de vierwegsklep om te keren.
4. Beveiligingsfunctie van de compressor:
 

Voor een langere levensduur van de compressor, is er na uitschakeling van de compressor een vertraging van 3 minuten voordat de compressor opnieuw ingeschakeld wordt.

## 5. Installatie en afstelling

---

### Installatie:

Waarschuwing: voor gebruik van de mobiele airconditioner, zorg dat het minstens 2 uur in een rechtopstaande positie staat.

De airconditioner kan eenvoudig in de kamer worden verplaatst. Verplaats de airconditioner altijd in een rechtopstaande positie en plaats het altijd op een vlakke ondergrond. Installeer of gebruik de airconditioner niet in de badkamer of een andere vochtige ruimte.

1. De warmteafvoerbuïs aanbrengen (zoals weergegeven in Fig.1)

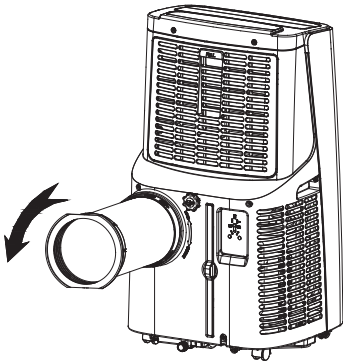

Figuur 1

- haal het aansluitstuk voor buiten en de afvoerbuïs uit de verpakking en verwijder de plastic tassen.
  - Stop de warmteafvoerbuïs (het uiteinde van het koppelstuk) in de sleuf op het achterpaneel (duw naar links) totdat het vast komt te zitten (zoals weergegeven in fig. 1).
2. De raamafdichtingsplaat aanbrengen
    - 1)Open het raam voor de helft en breng de raamafdichtingsplaat aan in het raam (zoals weergegeven in fig. 2 en fig. 3). De plaat kan zowel in de horizontale als de verticale richting worden geplaatst.
    - Open de verschillende onderdelen van de raamafdichtingsplaat. Pas de openingsafstand aan zodat beide uiteinden van de plaat het raamkozijn raken. Zet

de verschillende onderdelen vervolgens vast.

3. Install the window sealing plate assembly.

**Opmerkingen:** Het vlakke uiteinde van de afvoerbuïs moet op zijn plaats vastklikken.

Zorg dat de buïs niet wordt vervormd en niet overmatig gedraaid is (meer dan 45 °).

- Zorg dat de afvoerbuïs niet verstopt raakt.

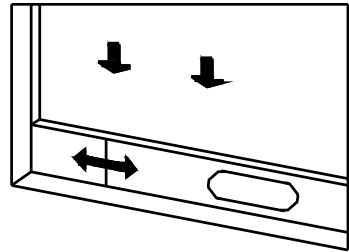

Figuur 2

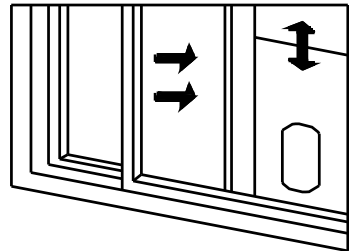

Figuur 3

4. De behuizing installeren
  - Plaats het apparaat met de aangebrachte warmteafvoerbuïs voor het raam. Behoud een afstand van minstens 50 cm tussen het apparaat en aangrenzende voorwerpen en muur (zoals weergegeven in Fig. 4).

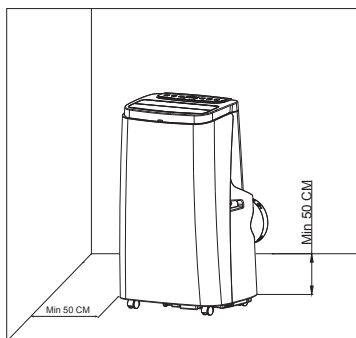

Figuur 4

- Maak de afvoerbuīs langer en klik het vlakke uiteinde vast in de opening van de raamafdichtingsplaat (zoals weergegeven in Fig. 5 en Fig. 6).

#### Opmerkingen:

- Het vlakke uiteinde van de afvoerbuīs moet op zijn plaats vastklikken.
- Zorg dat de buīs niet wordt vervormd en niet overmatig gedraaid is (meer dan 45 °). Zorg dat de afvoerbuīs niet verstopt wordt.

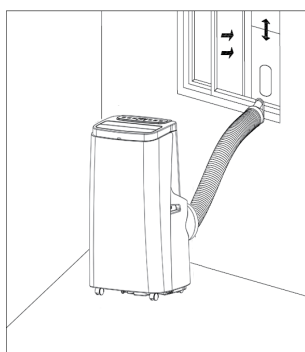

Figuur 5

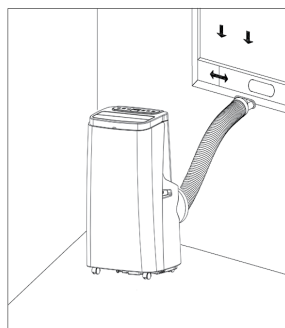

Figuur 6

#### Belangrijke opmerking:

De lengte van de afvoerbuīs moet tussen 280 en 1500 mm zijn. Deze lengte is gebaseerd op de specificaties van de airconditioner. Gebruik geen verlengbuīs of een andere buīs om storing te vermijden. Zorg dat de afvoerbuīs niet verstopt raakt om oververhitting te vermijden.

## 6. Afvoerinstructies

Het water in dit apparaat kan op twee manieren worden afgevoerd: handmatige afvoer en continue afvoer.

#### 1. Handmatige afvoer:

- Als het apparaat stopt omdat het waterreservoir vol is, schakel het apparaat uit en haal de stekker uit het stopcontact.

Opmerkingen: Verplaats het apparaat voorzichtig om gemors van water in het waterreservoir aan de onderkant van het apparaat te vermijden.

- Plaats een bak onder de wateruitlaat aan de achterkant van het apparaat.
- Draai de afvoerdop los en verwijder de waterstop, het water stroomt uit het apparaat richting de bak.

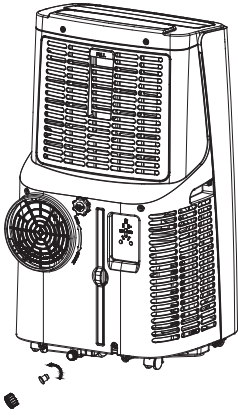

### Opmerkingen:

- Houd de afvoerdop en de waterstop goed bij.
  - U kunt het apparaat tijdens het afvoeren van het water lichtjes achteruit kantelen.
  - Als de bak vol raakt terwijl er zich nog water in het reservoir bevindt, breng de afvoerdop met de waterstop zo snel mogelijk aan om te vermijden dat er water op de vloer of het tapijt stroomt.
  - Wanneer alle water is afgevoerd, breng de waterstop aan en draai de afvoerdop dicht.
2. Continue afvoer (Optioneel) (alleen in de ontvochtigingsmodus), zoals weergegeven in de figuur:

- Schroef de afvoerdop los en verwijder de waterstop.
- Sluit de afvoerslang aan op de wateruitlaat.
- Plaats de afvoerslang in de emmer.

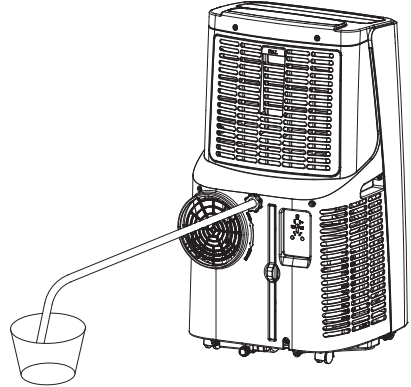

## 7. Onderhoud

Voor reiniging en onderhoud, schakel het apparaat uit en haal de stekker uit het stopcontact.

1. De buitenkant reinigen:  
Reinig de buitenkant van het apparaat met een natte en zachte doek. Maak het apparaat niet schoon met benzeen, alcohol, benzine, etc. om schade aan de buitenkant van de airconditioner te vermijden.

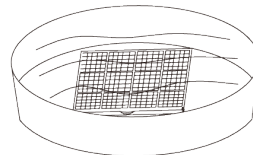
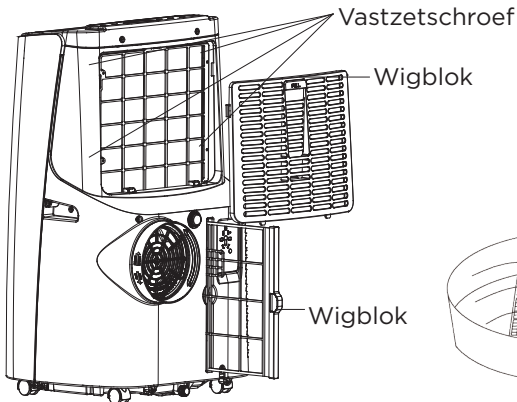

2. Het filterscherm reinigen:  
Om het ophopen van stof op het filterscherm, wat tot lagere prestaties van de airconditioner leidt, te vermijden, maak het filterscherm eenmaal om de twee weken schoon.
3. Het bovenste filterframe reinigen.
  - Draai de schroef uit het filterframe aan de achterkant van het apparaat los met behulp van een schroevendraaier en haal de EVA-filter uit.
  - Reinig de EVA-filter in een warm sopje (circa 40 °C / 104 °F) en laat het vervolgens aan de lucht drogen.

## 8. Opslag

---

1. Draai de afvoerdop los, verwijder de waterstop en kantel het apparaat om alle water uit het waterreservoir af te voeren.
2. Schakel het apparaat in, stel het in op de lage windmodus en houd het apparaat ingeschakeld totdat de afvoerbuis droog is. De binnenkant van het apparaat wordt gedroogd zodat schimmelvorming wordt vermeden.
3. Schakel het apparaat uit, haal de stekker uit het stopcontact en wikkel het snoer rondde snoerhouder. Breng de waterstop en de afvoerdop opnieuw aan.
4. Verwijder de afvoerbuis en bewaar het op een veilige plaats.
5. Dek de airconditioner af met een plastic tas. Berg de airconditioner op in een droge ruimte en houd het buiten het bereik van kinderen en stof.
6. Haal de batterijen uit de afstandsbediening en bewaar ze op een veilige plaats.

**Opmerking:** berg het apparaat op in een droge ruimte en bewaar alle onderdelen op een veilige plaats.

## 9. Probleemoplossing

---

### Informatie over reparaties

#### 1. Controle van het gebied:

Alvorens werkzaamheden op systemen, die brandbare koelmiddelen bevatten, uit te voeren, voer de nodige veiligheidscontroles uit om risico op ontsteking te beperken.

Voordat men het koelsysteem repareert, neem de nodige voorzorgsmaatregelen.

#### 2. Werkprocedure:

Voer de werkzaamheden op een gecontroleerde manier uit om de aanwezigheid van

een brandbaar gas of damp te minimaliseren.

#### 3. Gepast werkgebied:

Alle onderhoudspersoneel en andere personen die zich in de ruimte bevinden moeten ingelicht worden over de aard van het uit te voeren werk. Werk niet in een afgesloten ruimte. Het gebied rondom de werkruimte moet worden afgezet. Zorg dat de omstandigheden in de ruimte veilig zijn door alle brandbare materialen te verwijderen.

#### 4. Controle op de aanwezigheid van koelmiddel:

Controleer het gebied met een gepaste koelmiddeldetector voordat u werkzaamheden uitvoert om na te gaan of de technicus niet aan een mogelijke brandbare atmosfeer wordt blootgesteld. Zorg dat de gebruikte lekdetectieapparatuur gepast is voor gebruik met brandbare koelmiddelen, d.w.z. vorstvrij, voldoende afgedicht of intrinsiek veilig.



#### 5. Aanwezigheid van een brandblusser:

Als er werkzaamheden op het koelsysteem of een aangrenzend onderdeel worden uitgevoerd, houd altijd een gepaste brandblusser bij de hand. Zorg voor een brandblusser gevuld met droog poeder of CO<sub>2</sub> in de werkruimte.

#### 6. Geen ontstekingsbronnen:

Zorg dat elke persoon, die werkzaamheden uitvoert op het koelsysteem waarbij leidingen worden blootgelegd die brandbaar koelmiddel bevatten, geen ontstekingsbronnen gebruiken om brand- of explosiegevaar te vermijden. Alle mogelijke ontstekingsbronnen, waaronder brandende sigaretten, moeten uit de buurt van de ruimte waar het apparaat wordt geïnstalleerd, gerepareerd, verwijderd of afgedankt worden gehouden aangezien brandbaar koelmiddel vrij kan komen.

Alvorens werkzaamheden uit te voeren, controleer of de ruimte vrij van brandbare materialen of ontstekingsbronnen is. Zichtbare "Niet roken" markeringen moeten aangebracht zijn.

#### 7. Goed geventileerde ruimte:

Zorg dat de werkruimte open of goed geventileerd is voordat u het systeem opent of werkzaamheden op het koelcircuit uitoefent. Zorg dat er op elk moment van de werkzaamheden voldoende ventilatie aanwezig is. De ventilatie moet het koelmiddel op een veilige manier verspreiden en vrijgeven en bij voorkeur naar buiten afdrijven.

#### 8. Controles op koelinstallaties:

Als er elektrische componenten vervangen moeten worden, zorg dat deze voor hetzelfde doel geschikt zijn en de juiste specificaties hebben.

Volg altijd de onderhouds- en reparatierichtlijnen van de fabrikant. In geval van twijfel, neem contact op met de technische dienst van de fabrikant.

Voer de volgende controles uit op installaties die brandbaar koelmiddel gebruiken:

- De hoeveelheid koelmiddel is in overeenstemming met de grootte van de kamer waarin de onderdelen die koelmiddel bevatten geïnstalleerd zullen worden;
- De ventilatie-installatie en uitlaten werken op een juiste manier en zijn niet verstopt;
- Als een indirect koelcircuit wordt gebruikt, controleer het secundaire circuit op de aanwezigheid van koelmiddel;
- De markering op het apparaat moeten goed zichtbaar en leesbaar zijn. Markeringen en tekens die niet leesbaar zijn moeten worden vervangen;
- Installeer koelleidingen of onderdelen van het koelcircuit in een positie waar ze niet blootgesteld kunnen worden aan stoffen die de onderdelen die het koelmiddel bevatten kunnen corroderen, tenzij deze onderdelen van een materiaal zijn gemaakt die corrosiebestendig zijn of gepast tegen corrosie zijn beschermd.

#### 9. Controles op elektrische apparaten:

Reparatie en onderhoud aan elektrische componenten moeten initiële veiligheidscontroles en inspecties van de componenten bevatten. Als er een fout aanwezig is die de veiligheid in gevaar kan brengen, sluit geen elektrische voeding aan op het circuit totdat de fout volledig is opgelost. Als de fout niet onmiddellijk opgelost kan

worden maar een continue werking is nodig, zorg voor een gepaste, tijdelijke oplossing. Licht de eigenaar van het apparaat hierover in zodat alle partijen op de hoogte zijn. Initiële veiligheidscontroles moeten het volgende omvatten:

- Zorg dat de condensatoren ontladen zijn. Doe dit op een veilige manier om vonkvorming te vermijden;
- Zorg dat er geen elektronische componenten en bedrading onder stroom tijdens het vullen, terugwinnen of reinigen van het systeem onthuld zijn.
- Zorg dat de aarding altijd verbonden is.

### **Reparaties op de afgedichte onderdelen**

1. Tijdens het uitvoeren van reparaties op de afgedichte onderdelen, zorg dat alle stroomvoorzieningen op het apparaat dat gerepareerd zal worden zijn ontkoppeld voordat u afgedichte deksels, etc. verwijderd. Als het absoluut noodzakelijk is dat het apparaat tijdens de reparatie aan de stroom gekoppeld dient te blijven, voer dan op elk moment een lekdetectie uit op het meest kritische punt om op een mogelijke gevaarlijke situatie te waarschuwen.
2. Besteed speciale aandacht aan het volgende om ervoor te zorgen dat tijdens het uitvoeren van werkzaamheden op de elektrische componenten, de behuizing niet wordt gewijzigd om een lagere graad van bescherming te vermijden. Dit omvat schade aan kabels, een groot aantal aansluitingen, aansluitklemmen die niet aan de originele specificaties voldoen, schade aan de

afdichtingen, verkeerde plaatsing van de pakkingbussen, etc.

Zorg dat het apparaat op een juiste manier in elkaar is gezet.

Zorg dat de afdichtingen of het afdichtingsmateriaal niet zijn versleten om indringing van brandbare stoffen te vermijden.

De reserveonderdelen moeten in overeenstemming zijn met de specificaties van de fabrikant.

**OPMERKING:** Het gebruik van een silicone afdichtmiddel kan een impact hebben op de juiste werking van bepaalde lekdetectieapparatuur. Intrinsieke veilige onderdelen moeten niet eerst worden geïsoleerd alvorens er werkzaamheden op uit te voeren.

3. Reparatie op intrinsiek veilige onderdelen:

Breng geen permanente capaciteits- of inductieve belasting aan op het circuit zonder na te gaan of de spanning en stroom toegestaan voor het gebruikte apparaat niet wordt overschreden.

Intrinsiek veilige onderdelen zijn de enige onderdelen onder stroom waarop werkzaamheden uitgevoerd kunnen worden in een brandbare atmosfeer. Het testapparaat moet aan de specificaties voldoen.

Vervang de onderdelen alleen door reserveonderdelen die door de fabrikant zijn aangegeven. Andere onderdelen kunnen het koelmiddel in brand steken wanneer er een lek aanwezig is.

4. Bekabeling

Controleer of de bekabeling niet onderhevig is gesteld aan slijtage, corrosie, overmatige spanning, trilling, scherpe randen en andere nadelige milieueffecten. Controleer tevens de effecten van veroudering of continue

trilling van de bronnen, zoals de compressor of ventilator.

#### 5. Detectie van brandbare koelmiddelen:

Gebruik in geen enkel geval mogelijke ontstekingsbronnen om mogelijke lekkage van koelmiddel te detecteren. Gebruik geen halogeenlamp (of andere detector met een open vlam).

#### 6. Lekdetectiemethoden:

De volgende lekdetectiemethoden zijn bruikbaar voor systemen die brandbaar koelmiddel bevatten.

Elektronische lekdetectoren kunnen worden gebruikt voor het detecteren van brandbare koelmiddelen. De gevoeligheid kan echter ongepast zijn of herkalibratie kan nodig zijn. (Kalibreer de detectieapparatuur in een gebied zonder koelmiddel).

Zorg dat de detector geen potentiële ontstekingsbron is en voor het gebruikte koelmiddel gepast is. Stel de lekdetectieapparatuur in op een percentage van de LFL van het koelmiddel en kalibreer het volgens het gebruikte koelmiddel en de gepaste

gaspercentage (maximum 25%).

Lekdetectievloeistoffen zijn gepast voor gebruik met de meeste koelmiddelen, maar gebruik geen detergents die chloor bevatten.

De chloor kan reageren met het koelmiddel en de koperen leidingen corroderen.

Als een lek wordt vermoed, verwijder/ doof alle open vlammen.

Als er een koelmiddellek wordt gevonden dat gesoldeerd moet worden, voer alle koelmiddel uit het systeem af of isoleer het (door middel van afsluitkleppen) in een deel van het systeem weg van het lek. Ontlucht het

systeem voor en tijdens het solderen vervolgens met zuurstofvrije stikstof.

#### 7. Verwijdering en lediging:

Tijdens het openen van het koelcircuit om reparaties uit te voeren of voor een ander doeleinde, gebruik de gepaste procedures. Het is echter belangrijk om op elk moment de beste praktijken te volgen aangezien het koelmiddel brandbaar is. Voer de volgende procedure uit:

- Verwijder het koelmiddel;
- Ontlucht het circuit met inert gas;
- Maak luchtledig;
- Ontlucht opnieuw met inert gas;
- Open het circuit door het te snijden of te solderen.

Doe het afgevoerde koelmiddel in gepaste bewaarflessen. "Spoel" het systeem met OFN om het apparaat volledig veilig te maken. Het kan nodig zijn om deze procedureverschillende keren te herhalen. Gebruik geen perslucht of zuurstof. Spoel het systeem door het vacuüm door OFN te vervangen. Blijf het systeem vullen totdat de werkdruk wordt bereikt, geef het OFN vervolgens vrij in de atmosfeer en druk vervolgens omlaag totdat opnieuw een vacuüm wordt verkregen. Herhaal deze procedure totdat alle koelmiddel uit het systeem is verwijderd. Wanneer de finale OFN-lading is aangebracht, ventileer het systeem totdat de atmosferische druk wordt bereikt en de normale werking hervat kan worden. Deze procedure is absoluut noodzakelijk als er soldeerwerkzaamheden op de leidingen dienen te gebeuren.

Zorg dat de uitlaat van de vacuümpomp zich niet in de buurt van een ontstekingsbron bevindt en er voldoende ventilatie aanwezig is.

## 8. Vulprocedure:

Naast de gewone vulprocedures, leef tevens de volgende voorschriften na.

- Zorg dat er tijdens het gebruik van de vulapparatuur geen verontreiniging van verschillende koelmiddelen plaatsvindt. De slangen of leidingen moeten zo kort mogelijk zijn om de hoeveelheid koelmiddel die ze bevatten zo klein mogelijk te houden.
- Houd de flessen in een rechtopstaande positie.
- Zorg dat het koelsysteem geaard is voordat u het systeem met koelmiddel vult.
- Voorzie het systeem van een etiket zodra het is gevuld (wanneer dit nog niet is gebeurd).
- Wees voorzichtig, vul het koelsysteem nooit met te veel koelmiddel.

Voordat het systeem wordt gevuld, test eerst de druk met OFN. Test het systeem na het vullen en voor gebruik van het apparaat op lekken. Een lekttest wordt uitgevoerd voor het verlaten van de locatie.

## 9. Buiten werking stellen:

Voordat deze procedure wordt uitgevoerd, is het noodzakelijk dat de technicus volledig op de hoogte is van de werking van het apparaat. Voer de werkzaamheden juist uit zodat alle koelmiddelen op een veilige manier worden teruggewonnen. Alvorens te starten, neem een monster van de olie en het koelmiddel in geval een analyse voor het opnieuw gebruiken van het teruggewonnen koelmiddel nodig is. Controleer of er elektrische stroom aanwezig is alvorens de werkzaamheden te starten.

a) Wees vertrouwd met het apparaat

en zijn werking.

- b) Isoleer het elektrisch circuit van het systeem.
- c) Voordat u de procedure uitvoert:
  - Indien nodig, zorg dat er mechanische uitrusting voor het behandelen van de bewaarflessen met koelmiddel aanwezig is;
  - Zorg voor persoonlijke beschermingsmiddelen en dat ze juist worden gebruikt;
  - Zorg tijdens het terugwinningsproces voor een continu toezicht door een vakbekwame persoon.
  - Zorg dat de gebruikte terugwinningsuitrusting en bewaarflessen in overeenstemming zijn met de gepaste normen.
- d) Indien mogelijk, verwijder de lucht uit het koelsysteem.
- e) Als een vacuüm niet mogelijk is, maak een spuitstuk zodat het koelmiddel vanaf verschillende delen van het systeem verwijderd kan worden.
- f) Zorg dat de bewaarfles zich op de weegschaal bevindt voordat de terugwinningsprocedure wordt uitgevoerd.
- g) Schakel de terugwinningsapparatuur in en gebruik het volgens de instructies van de fabrikant.
- h) Vul de bewaarflessen niet te veel. (Niet meer dan 80% van het totale volume)
- i) Overschrijd de maximum werkdruk van de bewaarfles niet, zelfs niet gedurende een korte periode.
- j) Wanneer de bewaarflessen juist zijn gevuld en de procedure voltooid is, zorg dat de bewaarflessen en de apparatuur snel van de

locatie worden verwijderd en alle isolatiekleppen op de apparatuur goed dicht zijn.

- k) Het teruggewonnen koelmiddel moet eerst worden gereinigd en gecontroleerd voordat het in een ander koelsysteem gebruikt kan worden.

## 10. Etikettering

Voorzie een etiket op het apparaat om aan te geven dat het buiten werking is gesteld en alle koelmiddel is verwijderd. Het etiket moet van een datum en handtekening zijn voorzien. Zorg dat de apparatuur van etiketten is voorzien die aangeven dat deze brandbaar koelmiddel bevat.

## 11. Terugwinning

Tijdens het verwijderen van koelmiddel uit een systeem, zowel voor een reparatie of buitenwerkingstelling, voer de juiste procedures uit om alle koelmiddel veilig te verwijderen. Wanneer het koelmiddel in bewaarflessen wordt overgedragen, zorg dat u alleen gepaste bewaarflessen speciaal voor koelmiddel gebruikt. Zorg dat u het nodige aantal bewaarflessen hebt om alle koelmiddel te kunnen bewaren. De gebruikte bewaarflessen moeten voor het bewaren van teruggewonnen koelmiddel zijn geschikt en van een gepast etiket voorzien zijn (d.w.z. speciale flessen voor het terugwinnen van koelmiddel). De bewaarflessen moeten uitgerust zijn met een goed werkende overdrukventiel en bijbehorende afsluitventielen. De bewaarflessen moeten voor de terugwinningsprocedure leeg zijn en, indien mogelijk, worden afgekoeld. De terugwinningsapparatuur moet juist werken en voor het terugwinnen van brandbaar koelmiddel geschikt zijn. Zorg ervoor dat de relevante gebruiksaanwijzing tevens voorzien is. Zorg tevens voor enkele gekalibreerde

en juist werkende weegschalen. De slangen moeten voorzien zijn van juist werkende en lekvrije koppelingen. Voordat u de terugwinningsapparatuur gebruikt, controleer of het juist werkt, goed is onderhouden en alle elektrische componenten goed zijn afgedicht om ontsteking in geval van vrijgave van koelmiddel te vermijden. In geval van twijfel, neem contact op met de fabrikant.

Lever het teruggewonnen koelmiddel in bij uw leverancier van koelmiddel, in de juiste bewaarfles en voorzien van de relevante documentatie. Meng geen koelmiddelen in terugwinningssystemen of in de bewaarflessen.

Als compressors of compressor-oliën moeten worden verwijderd, zorg dat ze tot een acceptabel niveau zijn afgetapt om te garanderen dat er geen brandbaar koelmiddel in het smeermiddel meer zit. De compressors moeten worden afgetapt voordat ze naar de leverancier worden getourneerd. Gebruik alleen elektrische verwarming richting debehuizing van de compressor om deze procedure te versnellen. Tap olie op een veilige manier uit het systeem af.

## Technische gegevens van de zekering van het apparaat

Type:	5TE of SMT
Spanning:	250 V
Stroom:	3.15 A
Zendfrequentie:	infrarood frequentie 28 Khz
WIFI-frequentie:	2412-2472 Mhz
WIFI-zendvermogen:	<20.0 dBm
Zendvermogen:	802.11b: 17.5 dBm; 802.11g: 15.5 dBm

## A. Opslag:

1. Draai de afvoerdop los, verwijder de waterstop en kantel het apparaat om alle water uit het waterreservoir af te voeren.
2. Schakel het apparaat in, stel het in op de lage windmodus en houd het apparaat ingeschakeld totdat de afvoerbuis droog is. De binnenkant van het apparaat wordt gedroogd zodat schimmelvorming wordt vermeden.
3. Schakel het apparaat uit, haal de stekker uit het stopcontact en wikkel het snoer rond de snoerhouder. Breng de waterstop en de afvoerdop opnieuw aan.
4. Verwijder de afvoerbuis en bewaar het op een veilige plaats.
5. Dek de airconditioner af met een plastic tas. Berg de airconditioner op in een droge ruimte en houd het buiten het bereik van kinderen en stof.
6. Haal de batterijen uit de afstandsbediening en bewaar ze op een veilige plaats.

**Opmerking:** berg het apparaat op in een droge ruimte en bewaar alle onderdelen op een veilige plaats.

## Probleemoplossing

Repareer of demonteer de airconditioner niet zelf. Een ongeoorloofde reparatie zal de garantie ongeldig maken, en kan letsel aan de gebruiker of schade aan eigendommen veroorzaken.

Problemen	Oorzaken	Oplossingen
The air conditioning does not work.	Er is geen elektriciteit.	Steek de stekker stopcontact en airconditioner in een schakel
	De overstromingsindicator geeft "FL" weer.	Voer het water in het waterreservoir af.
	De omgevingstemperatuur is te laag of te hoog.	Het is aanbevolen om het apparaat bij een temperatuur tussen 7-35 °C (44-95 °F) te gebruiken.
	In de koelmodus is de kamertemperatuur lager dan de ingestelde temperatuur; In de verwarmingsmodus is de kamertemperatuur hoger dan de ingestelde temperatuur.	Wijzig de ingestelde temperatuur.
	In de ontvochtigingsmodus is de omgevingstemperatuur te laag.	Het apparaat bevindt zich in een kamer met een omgevingstemperatuur hoger dan 17 °C (62 °F).

Problemen	Oorzaken	Oplossingen
De koelprestaties zijn onvoldoende.	Er is direct zonlicht.	Doe de gordijnen dicht.
	Doors or windows are open; there are a lot of people; or in cooling mode, there are other sources of heat.	Sluit de deuren en ramen en voeg een andere airconditioner toe.
	Het filterscherm is vuil.	Het filterscherm is vuil. Reinig of vervang het filterscherm.
	De luchtinlaat of -uitlaat is verstopt.	Verwijder de obstakels.
Veel lawaai	De airconditioner is niet op een vlakke ondergrond geplaatst.	Plaats de airconditioner op een vlakke en harde ondergrond (om het lawaai te beperken).
De compressor werkt niet	Beveiliging tegen oververhitting werd geactiveerd.	Wacht 3 minuten totdat de temperatuur is afgenomen en schakel het apparaat opnieuw in.
De afstandsbediening werkt niet.	De afstand tussen het apparaat en de afstandsbediening is te groot	Breng de afstandsbediening dichterbij de afstandsbediening en zorg dat de afstandsbediening direct naar de ontvanger op de airconditioner is gericht.
	De afstandsbediening bevindt zich niet op één lijn met de ontvanger op de airconditioner.	
	Batterijen zijn leeg.	Vervang de batterijen.
'E2' wordt weergegeven	De buistemperatuursensor werkt niet zoals het hoort.	Controleer de buistemperatuursensor en de verbonden schakelingen.
'E1' wordt weergegeven	De kamertemperatuursensor geeft een storing aan.	Controleer de kamertemperatuursensor en de verbonden schakelingen.

**Opmerking:** Als het probleem niet in de tabel is vermeld of de aanbevolen oplossingen werken niet, neem contact op met een erkend servicecentrum.

## 10. Addendum

### Schematische voorstelling voor airconditioning

(De specifieke technische parameters van het apparaat zijn afhankelijk van het typeplaatje dat op het product is bevestigd)

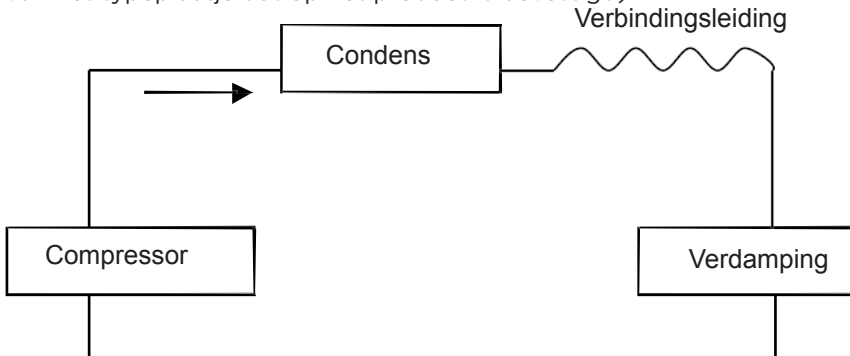



Behandeling: Gooi het afgedankte apparaat niet weg samen met het ongesorteerde huisvuil. Breng het apparaat naar een gepast inzamelpunt voor afzonderlijke verwerking.

			10474165	10474167
Omschrijving	Symbool	Eenheid	Waarde	Waarde
Nominale koefficiëntie	P rated c	kW	3,53	3,53
Nominaal verwarmingsrendement	P rated	kW	-	-
Nominaal stroomverbruik voor koeling	P EER	kW	1,357	1,357
Nominaal stroomverbruik voor verwarming	P EER	kW	-	-
Energie-efficiëntie-index voor koeling	EERd	-	2,60	2.60
Energie-efficiëntie-index voor verwarming	COPd	-	-	-
Stroomverbruik in off-mode thermostaat	P TO	W	-	-
Stroomverbruik in stand-bymodus	P SB	W	1	1
Elektrisch energieverbruik van airconditioners -enkel kanaal -twee-kanaal (koeling)	SD: Q SD DD: Q DD	SD: kWh/h DD: kWh/a	1,357 -	1,357 -
Geluidsvermogeniveau	L WA	dB (A)	65	65
Potentieel voor opwarming van de aarde	GWP	kg CO2	3	3
Bedrijfsinformatie	Hantech GmbH Daimlerstr. 6, D-76185, Karlsruhe Germany			



## Cuprins

---

---

1. Attentionări .....	124
2. Caracteristici și componente .....	126
3. Setările de control.....	128
4. Funcțiile de protecție .....	130
5. Instalarea și reglarea .....	131
6. Instrucțiuni privind evacuarea apei .....	132
7. Întreținerea.....	133
8. Depozitarea unității .....	134
9. Depanare .....	134
10. Anexă .....	142

Agentul refrigerant utilizat în aparatele portabile de aer condiționat este hidrocarbura ecologică R290. Acest refrigerant este inodor, și comparativ cu un refrigerant alternativ, R290 nu conține ozon, iar efectul său este foarte scăzut.

Vă rugăm citiți instrucțiunile înainte de utilizare și de reparare.

Ilustrațiile furnizate în acest manual pot să nu coincidă cu obiectele fizice. Vă rugăm consultați produsele.

# 1. Atenționări

## Avertismente:

- Nu utilizați mijloace de a accelera procesul de dezghețare sau pentru a curăța, altele decât cele recomandate de către fabricant.
- Aparatul trebuie depozitat într-o încăpere fără surse de aprindere aflate în funcțiune continuă (de exemplu: flăcări deschise, un aparat alimentat cu gaz sau un radiator electric în funcțiune).
- Nu perforați sau să ardeți.
- Atenție, este posibil ca agenții de refrigerare să fie inodori.
- Aparatul trebuie instalat, utilizat și depozitat într-o încăpere cu o suprafață de peste 12 m2.
- Asigurați-vă că orice orificii de aerisire obligatorii sunt neobstrucționate;
- Operațiile de service trebuie efectuate numai conform recomandărilor fabricantului.
- Aparatul trebuie depozitat într-o încăpere bine aerisită, cu dimensiunile care să corespundă celor specificate pentru funcționare.
- Orice persoană implicată în lucrări asupra circuitului de răcire sau care interferează cu circuitul de răcire, trebuie să dețină un certificat valid actual eliberat de o autoritate de evaluare acreditată de industrie, care confirmă competența acestora să manipuleze agenți de răcire în siguranță în conformitate cu specificațiile de evaluare recunoscute de industrie.
- Operațiile de service trebuie efectuate numai conform recomandărilor fabricantului echipamentului. Întreținerea și reparațiile care necesită ajutorul unui personal competent suplimentar, trebuie efectuate sub supravegherea persoanei

competente cu utilizarea agenților de răcire inflamabili.

- Toate procedurile de lucru care afectează mijloacele de siguranță trebuie executate numai de către persoane competente.



## Note:

- \* Aparatul de aer condiționat nu este adecvat pentru utilizare în interior, și nu este adecvat pentru alte aplicații.
- \* Respectați regulile locale de interconectare electrică când instalați aparatul de aer condiționat și asigurați-vă că dispune de împământare. Dacă aveți întrebări asupra conexiunii electrice, respectați instrucțiunile fabricantului, și dacă este nevoie, apelați la un electrician autorizat pentru instalare.
- \* Amplasați mașina într-un loc plat și uscat și păstrați o distanță de peste 50cm între aparat și obiectele înconjurătoare sau pereții.
- \* După instalarea aparatului de aer condiționat, asigurați-vă că ștecherul este intact și racordat bine la priza electrică, apoi poziționați cablul de alimentare pentru a preveni împiedicarea de acesta sau scoaterea ștecherului din priză.
- \* Nu introduceți niciun obiect în orificiul de admisie sau orificiul de evacuare ale aparatului de aer condiționat. Mențineți neobstrucționate orificiul de admisie sau orificiul de evacuare ale aparatului de aer condiționat.
- \* Când țevile de scurgere sunt instalate, asigurați-vă că acestea sunt conectate corect, și nu sunt

răsucite sau îndoite.

- \* Când ajustați lamelele superioare și cele inferioare ale evacuării aerului, apucați-le cu delicatețe pentru a preveni avarierea acestora.
- \* Când deplasați aparatul, asigurați-vă că aceasta este poziționată vertical.
- \* Aparatul trebuie ținut la distanță de benzină, gaze inflamabile, aparate de gătit și alte surse de căldură.
- \* Nu demontați, reparați și nu modificați mașina în mod arbitrar, ori riscați să cauzați defectarea aparatului sau rănirea persoanelor și avarierea bunurilor. Pentru evitarea pericolului, în cazul defectării mașinii, apălați la fabricant sau la profesioniști pentru a o repara.
- \* Nu instalați și nu utilizați aparatul de aer condiționat într-o baie sau în alte medii umede.
- \* Nu scoateți ștecherul pentru a opri mașina.
- \* Nu amplasați pahare sau alte obiecte pe aparat pentru a preveni vărsarea apei sau a altor lichide pe aparat.
- \* Nu utilizați sprayuri insecticide sau alte substanțe inflamabile în apropierea aparatului de aer condiționat.
- \* Nu ștergeți sau să spălați aparatul de aer condiționat cu solvenți chimici precum benzină sau alcool. Când trebuie să curățați aparatul de aer condiționat, trebuie să deconectați alimentarea electrică și să îl curățați cu o cârpă moale, ușor umezită. Dacă aparatul este foarte murdar, frecați-l cu detergent slab.
- \* Acest aparat poate fi utilizat de către copii cu vârsta de peste 8 ani și de către persoane cu capacități fizice, senzoriale sau intelectuale reduse dacă sunt supravegheate sau au fost instruite cu privire la utilizarea aparatului în deplină siguranță și înțeleg pericolurile la care se expun. Copiii nu trebuie

să se joace cu aparatul. Este interzisă efectuarea curățării și întreținerii aparatului de către copii nesupravegheați.

În cazul în care cablul de alimentare este deteriorat, acesta trebuie înlocuit de producător, de agentul său de service sau de persoane cu calificări similare pentru a se evita un pericol.

Aparatul trebuie instalat în conformitate cu reglementările naționale privind circuitele electrice.

Nu utilizați aparatul în camere umede precum o baie sau într-o încăpăre unde se spală rufe.

### **Transportul, marcajul și depozitarea unităților**

- \* Transportarea echipamentului ce conține agenți de răcire inflamabili. Conformitatea cu reglementările privind transportul.
- \* Marcarea echipamentului cu ajutorul semnelor Conformitatea cu reglementările locale
- \* Eliminarea echipamentului ce conține agenți de răcire inflamabili. Conformitatea cu reglementările naționale
- \* Depozitarea echipamentului/ aparatelor Depozitarea echipamentului trebuie efectuată în conformitate cu instrucțiunile fabricantului.
- \* Depozitarea echipamentului ambalat (nevândut) Ambalajul de protecție în vederea depozitării trebuie proiectat astfel încât avariile mecanice asupra echipamentului situat în interiorul ambalajului să nu cauzeze scurgerea agentului de răcire conținut. Numărul maxim al pieselor de echipament care pot fi depozitate împreună va fi determinat de reglementările locale.

## 2. Caracteristici și componente

---

### Caracteristici

- Aspect complet nou, structură compactă, linie netedă și formă generoasă.
- Funcții de răcire, dezumidificare, alimentare cu aer și evacuare continuă
- Panoul de control este situat la înălțime pentru a ușura asamblarea și asigura debitul neîntrerupt al țevii de eșapament.
- Panou de control cu afișaj LED, frumos și modern, cu telecomandă de calitate înaltă. Datorită aspectului său, telecomanda este ușor de utilizat.
- Funcție de filtrare a aerului.
- Funcție de temporizare.
- Funcție de protecție prin repornirea automată a compresorului după trei minute, o gamă largă de alte funcții de protecție.
- Temperatura maximă de funcționare a aparatului de aer condiționat Răcire: 35/24°C; încălzire: 20/12°C; Interval de temperaturi de funcționare: 7-35°C.

## Componente

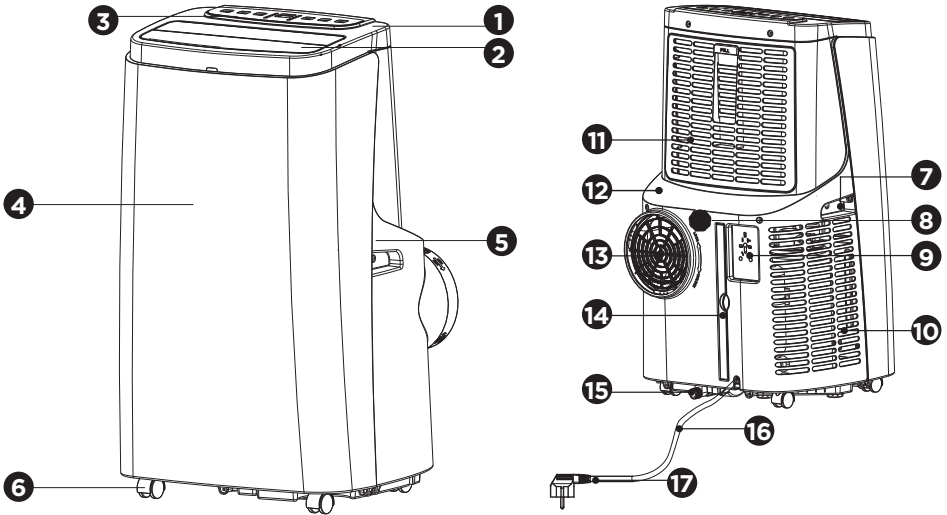

Ansamblu țevă de eșapament

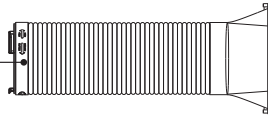

Ansamblu placă de etanșizare fereastră



- |  |                                       |
|--|---------------------------------------|
| <b>1</b> Capac superior                        | <b>10</b> Grilaj de admisie a aerului |
| <b>2</b> Lamele de direcționare oscilante      | <b>11</b> Cracă filtru EVA            |
| <b>3</b> Mască                                 | <b>12</b> Carcasă posterioară         |
| <b>4</b> Carcasă frontală                      | <b>13</b> Fantă de aer                |
| <b>5</b> Carcasă posterioară                   | <b>14</b> Filtru CON                  |
| <b>6</b> Rotilă omnidirecțională               | <b>15</b> Orificiu de scurgere        |
| <b>7</b> Mâner                                 | <b>16</b> Cablu de alimentare         |
| <b>8</b> Orificiu de scurgere continuă         | <b>17</b> Ștecher cablu de alimentare |
| <b>9</b> Panou de prindere cablu de alimentare |                                       |

### 3. Setările de control

#### Nstrucțiuni de funcționare ale panoului de control

##### interfață de funcționare:

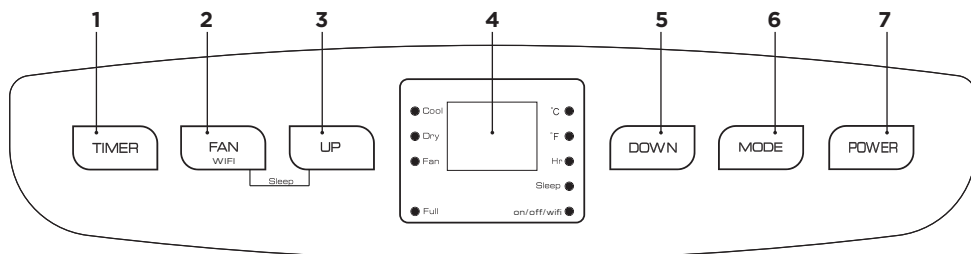

1. Buton temporizator
  2. Buton selector deviteză ventilator
  3. Buton Sus
  4. Afișaj
  5. Buton Jos
  6. Buton selector demod
  7. Buton de alimentare
1. Când mașina este alimentată pentru prima dată, aparatul va emite un semnal sonor de alimentare, după care va comuta pe modul de veghe.
  2. Buton de alimentare: apăsați butonul pentru a porni și opri aparatul. Când aparatul este pornit, apăsați butonul pentru a opri aparatul; în cazul că aparatul este oprit, apăsați butonul pentru a porni aparatul.
  3. Buton selector de mod: Când aparatul este pornit, apăsați acest buton pentru a comuta între modul de ventilare și cel de dezumidificare.
  4. Butoanele Sus și Jos: apăsați cele două butoane pentru a modifica setările temperaturii sau pentru a seta ora, funcționează după cum urmează:  
Când setați temperatura, apăsați butonul sus sau jos pentru a selecta temperatura necesară (funcție inactivă în modul de ventilare și de dezumidificare).
  5. Când setați durata, apăsați butonul sus și jos pentru a selecta timpul necesar.
  5. Buton selector de viteză ventilator:
    - În modurile de răcire și cel de ventilare, apăsați butonul pentru a selecta viteza ventilatorului, scăzută sau ridicată. Dar în anumite condiții, această opțiune nu va funcționa conform vitezei setate a ventilatorului.
    - În modul de dezumidificare, selectorul de viteză a ventilatorului este inoperabil și ventilatorul va selecta obligatoriu viteza mică de operare a ventilatorului.
  6. Buton temporizator:
    - Dacă aparatul este pornit, apăsați butonul pentru a dezactiva temporizarea; în cazul că aparatul este oprit, apăsați butonul pentru a activa temporizarea.
    - Apăsați butonul, când simbolul temporizatorului clipește, apăsați butonul sus și jos pentru a selecta durata.



- Duratale pot fi selectate dintr-un interval cuprins între 1-24 de ore și valoarea duratei poate fi reglată în sus și în jos cu câte o oră.
7. Modul de somn: În modul de răcire, apăsați butonul SUS și butonul Ventilatorului pentru a activa modul de somn, după care unitatea va funcționa în modul de Economisire a energiei și în modul silențios.



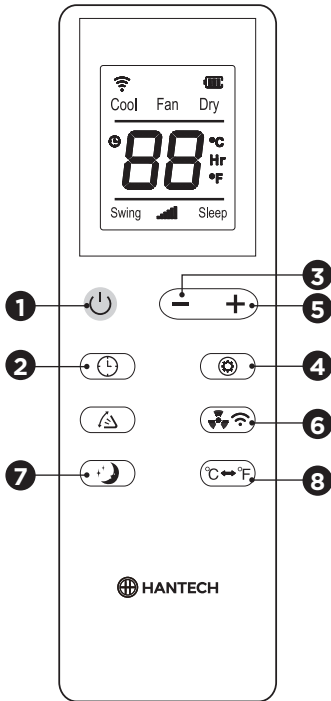



### Instrucțiuni de utilizare a telecomenzii

- Descrierea telecomenzii:



- Instrucțiunile de utilizare ale telecomenzii de calitate înaltă sunt următoarele:

1. Alimentare: Apăsați butonul  pentru a porni și opri aparatul.
2. Temporizatorul: apăsați butonul  pentru a seta temporizarea.

3. Jos: apăsați butonul  pentru a reduce temperatura și valoarea duratei de temporizare.
  4. Mod: apăsați butonul  pentru a comuta între modul de răcire, ventilare și cel de dezumidificare.
  5. Sus: apăsați butonul  pentru a mări temperatura și valoarea duratei de temporizare.
  6. Ventilator: apăsați butonul  pentru a selecta viteza ventilatorului, scăzută sau ridicată.
  7. Modul de somn: Apăsați butonul  pentru activarea modului de somn.
  8. Oscilarea: Apăsați butonul , lamelele de direcționare vor oscila în sus și jos (opțional)
  9. Comutarea între °C & °F: Apăsați butonul  pentru a modifica afișarea în °C și °F.
- Informațiile de pe Aplicația „Smart Life - Smart Living” (Viață inteligentă - Trai inteligent)

Aplicația Smart Life - Smart Living este disponibilă pentru Android și iOS. Scanați codul QR corespunzător pentru a descărca direct.

#### NOTĂ:

În funcție de furnizor, descărcarea aplicației poate implica costuri.



Google Play



App Store

- Informații privind utilizarea aplicației

Această aplicație vă permite utilizarea aparatului prin intermediul rețelei din locuința dumneavoastră. O condiție prealabilă este o conexiune WiFi permanentă la routerul dumneavoastră și Aplicația „Smart Life - Smart Living”.

Puteți accesa ușor toate funcțiile aplicației prin intermediul acesteia.



Deoarece aplicația este îmbunătățită în mod constant, nu vă putem oferi aici o descriere mai detaliată.

Vă recomandăm deconectarea aparatului de la sursa de alimentare când nu vă aflați acasă pentru a preveni punerea în funcțiune accidentală când vă aflați în deplasare!

Cerințe privind sistemul pentru utilizarea Aplicației

- iOS 8.0 sau mai recent
- Android 4.4 sau mai recent

Utilizarea prin intermediul Aplicației

1. Instalați Aplicația „Smart Life - Smart Living”. Creați un cont de utilizator.
2. Activați funcția WiFi în setările aparatului dumneavoastră.
3. Amplasați aparatul de aer condiționat la o distanță de aproximativ 5 metri de routerul dumneavoastră.
4. Apăsăți și mențineți apăsat butonul de  timp de aproximativ 3 secunde. Indicatorul  luminos de Wi-Fi clipește rapid.
5. Lansați aplicația și selectați „ + ”.
6. Selectați meniul „aer condiționat” și urmați instrucțiunile de pe ecran.
7. După conectarea cu succes a aparatului, indicatorul luminos de Wi-Fi  va rămâne aprins. Acum veți putea controla aparatul cu ajutorul aplicației.

#### NOTĂ:

- Aparatul nu poate fi utilizat decât cu routere de 2,4 GHz. Routerule de 5 GHz nu sunt compatibile.
- Aparatul este echipat cu numai o singură conexiune de rețea. Aceasta nu poate fi dezactivată.

## 4. Funcțiile de protecție

1. Funcția de protecție anti îngheț: În modul de răcire, dezumidificare sau de economisire a energiei, dacă temperatura țevii de evacuare este prea joasă, aparatul va comuta automat în modul de protecție; dacă temperatura țevii de evacuare se ridică până la un anumit nivel, aparatul va reveni automat la modul normal de funcționare.
2. Funcția de protecție împotriva deversării: Când apa din colectorul de apă depășește nivelul de alarmă, aparatul va emite automat un semnal sonor de avertizare, și indicatorul luminos “FULL” (PLIN) va clipi. În această situație, va trebuie să deplasați furtunul de evacuare conectat la aparat sau la orificiul de evacuare a apei spre canalizare sau altă zonă de evacuare a apei pentru a goli apa (pentru detalii, consultați secțiunea privind Instrucțiuni de evacuare de la sfârșitul acestui capitol). După golirea apei, aparatul va reveni automat la starea sa originală.
3. Decongelarea automată (modelele de răcire au această funcție): Mașina este echipată cu funcție automată de decongelare. Decongelarea poate fi obținută prin inversarea robinetului cu patru căi.
4. Funcția de protecție a compresorului Pentru prelungi durata de viață a compresorului, acesta are o funcție de protecție ce împiedică restartarea timp de 3 minute după oprirea compresorului.



## 5. Instalarea și reglarea

### Instalarea

Avertisment: înainte de a utiliza aparatul portabil de aer condiționat, mențineți-l vertical timp de cel puțin 2 ore. Aparatul de aer condiționat poate fi mutat cu ușurință în încăpere. În procesul de deplasare, asigurați-vă că aparatul este menținut în poziție verticală și că este amplasat pe o suprafață plană. Nu instalați și nu utilizați aparatul de aer condiționat într-o baie sau în alte medii umede.

1. Instalarea ansamblului țevii de eșapament (conform ilustrațiilor din Fig.1)



Figura 1

- scoateți racordul exterior și țeava de eșapament și îndepărtați pungile de plastic;
  - introduceți ansamblul țevii de eșapament (capătul racordului de eșapament) în fanta de aerisire de pe panoul posterior (împingeți înspre stânga) și terminați asamblarea (conform celor din figura 1).
2. Instalarea componentelor plăcii de etanșeizare a ferestrei
    - Deschideți fereastra pe jumătate, și montați ansamblul plăcii de

etanșeizare a ferestrei în fereastră (conform celor ilustrate în Fig. 2 și Fig. 3) Componentele pot fi amplasate pe orizontală sau pe verticală.

- Desfaceți diferitele componente ale ansamblului plăcii de etanșeizare a ferestrei, reglați distanța lor de deschidere pentru ca ambele capete ale ansamblului să fie în contact cu rama ferestrei, și fixați diferitele componente ale ansamblului.
3. Instalați ansamblul plăcii de etanșeizare a ferestrei

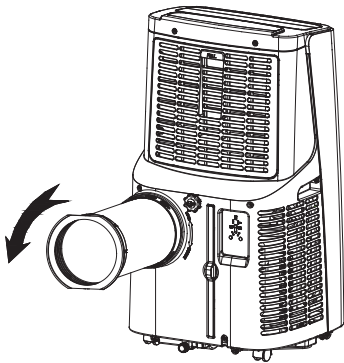
**Note:** capătul plat al racordului ale țevii de eșapament trebuie anclanșat în loc.

Țeava nu poate fi distorsionată și nu poate fi îndoită puternic (unghiul de îndoire nu poate depăși 45 °).

- Nu blocați aerisirea țevii de eșapament.



Figura 2



Figura 3

4. Instalarea corpului aparatului
  - Deplasați aparatul cu țeava de eșapament instalată și fittingurile

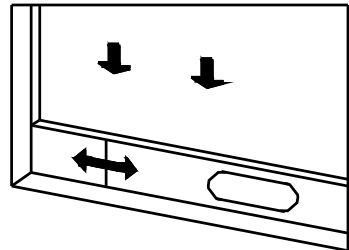
În dreptul ferestrei, lăsând o distanță între aparat și pereți sau alte obiecte de cel puțin 50 cm (conform ilustrațiilor din Fig.4) .

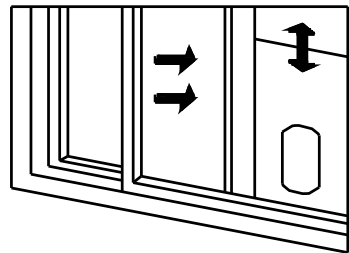

Figura 4

- Întindeți țeava de eșapament și anclanșați capătul plat al racordurilor țevii de eșapament în gaura din ansamblul plăcii de etanșeizare a ferestrei (conform ilustrațiilor din Fig.5 și Fig.6).

**Note:**

- Capătul plat al racordului ale țevii de eșapament trebuie anclanșat în loc.
- Eava nu poate fi distorsionată și nu poate fi îndoită puternic (unghiul de îndoire nu poate depăși 45 °C) . Nu blocați aerisirea țevii de eșapament.

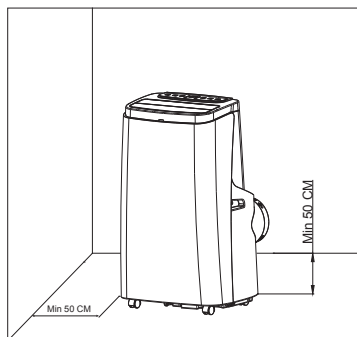

Figura 5



Figura 6

**Notă importantă:**

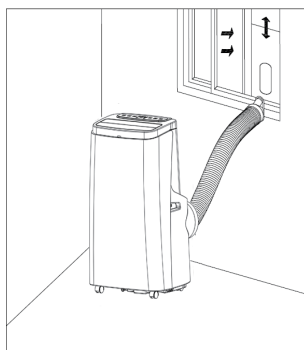
Lungimea țevii de eșapament trebuie să fie de 280-1,500mm, această lungime bazându-se pe specificațiile aparatului de aer condiționat. Nu utilizați furtunuri de extensie sau să-l înlocuiți cu alte furtunuri diferite, ori există riscul unor defecțiuni. Țeava de eșapament nu trebuie blocată, ori riscă supraîncălzirea.

## 6. Instrucțiuni privind evacuarea apei

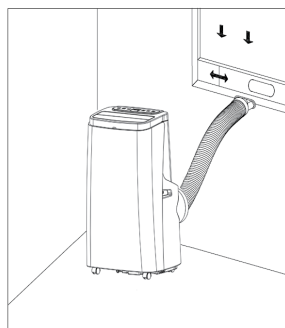
Acest aparat dispune de două metode de evacuare a apei: evacuare manuală și evacuare continuă.

1. Evacuarea manuală:

- Când aparatul se oprește după umplerea colectorului de apă, opriți aparatul și scoateți ștecherul din priză.

**Note:** Vă rugăm deplasați cu grijă aparatul, astfel încât să nu vărsați apa din tava de colectare a apei situată în partea inferioară a aparatului.

- Amplasați colectorul de apă sub orificiul de evacuare a apei de pe spatele aparatului.

- Deșurubați capacul orificiului de evacuare și scoateți dopul de scurgere, apa se va scurge automat în colectorul de apă.

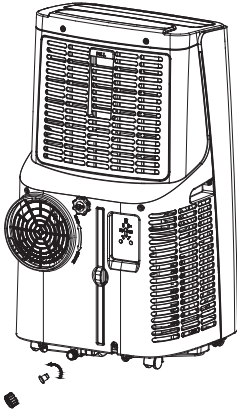

#### Note:

- Păstrați capacul și dopul corect.
  - În timpul evacuării apei, aparatul poate fi înclinat ușor pe spate.
  - În cazul care colectorul de apă nu poate colecta toată apa, înainte de umplerea acestuia, repuneți la loc dopul în orificiul de scurgere cât de repede se poate pentru a preveni deversarea apei pe podea sau pe covor.
  - După evacuarea apei, repuneți la loc dopul de scurgere și strângeți capacul.
2. Evacuarea continuă (Opțională) (se aplică modulului de dezumidificare), conform celor din ilustrație:
- Deșurubați capacul orificiului de evacuare și scoateți dopul de scurgere.
  - Instalați furtunul de scurgere în orificiul de evacuare.
  - Amplasați capătul furtunului într-o găleată.

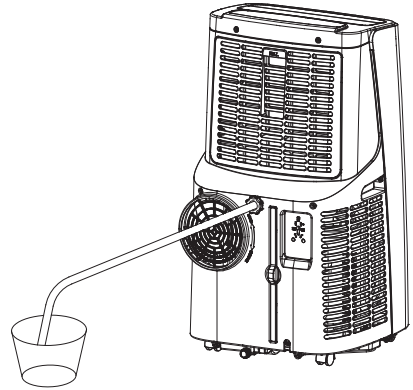

## 7. Întreținerea

Curățarea: înainte de a efectua operații de curățare și de întreținere, opriți aparatul și deconectați ștecherul de la priză.

1. Curățarea suprafeței:  
Curățați suprafața aparatului cu o cârpă udă și moale. Nu utilizați substanțe chimice precum benzen, alcool, benzină, etc.; acestea riscă să avarieze suprafața aparatului sau chiar întregul aparat.
2. Curățați filtrul:  
Dacă filtrul este îmbăcsit cu praf, și eficacitatea aparatului de aer condiționat este redusă, asigurați-vă că filtrul este curățat o dată la fiecare două săptămâni.
3. Curățați cadrul filtrului superior:
  - Desfaceți șurubul de fixare al filtrului EVA și suportul dorsal cu ajutorul unei șurubelnițe, și scoateți filtrul EVA.
  - Introduceți filtrul EVA în apă caldă cu detergent neutru (aproximativ 40 °C / 104 °F) și uscați-l la umbră după ce l-ați clătit în prealabil.

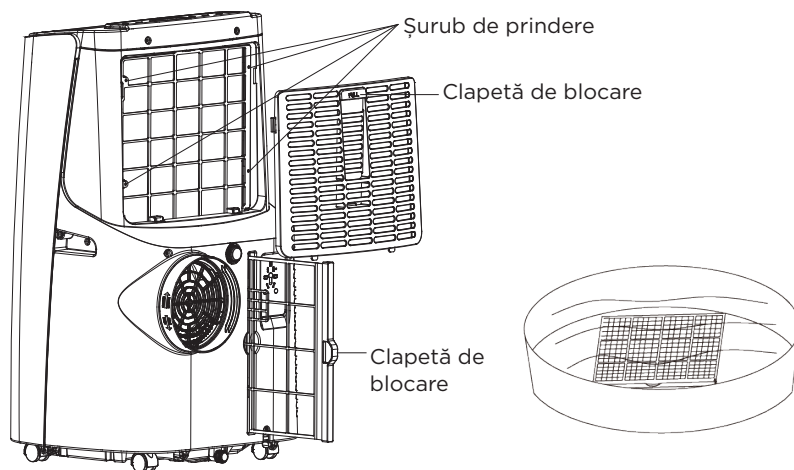

## 8. Depozitarea unității

1. Deșurubați capacul orificiului de evacuare, scoateți dopul de scurgere și goliți apa în colectorul de apă sau înclinați aparatul pentru a goli apa în alte recipiente.
2. Porniți mașina, setați-o pe modul de ventilație scăzută, și mențineți acest mod de funcționare până la uscarea furtunului de evacuare, pentru a menține interiorul aparatului uscat și a preveni apariția mușgaiului în interiorul acestuia.
3. Opriți mașina, deconectați ștecherul de la priză și înfășurați cablul de alimentare în jurul dispozitivului de înfășurare; repuneți la loc dopul și capacul peste orificiul de evacuare a apei.
4. Îndepărtați țeava de eșapament și păstrați-o într-un loc sigur.
5. Acoperiți aparatul de aer condiționat cu un sac de plastic. Amplasați aparatul de aer condiționat într-un loc uscat, inaccesibil copiilor și adoptați măsuri de prevenire a depunerii prafului.

6. Scoateți bateriile din telecomandă și păstrați-le într-un loc sigur.

**Notă:** asigurați-vă că aparatul este amplasat într-un loc uscat și păstrați piesele acestuia în siguranță.

## 9. Depanare

### Instrucțiuni privind operațiile de service

1. Verificări ale mediului de utilizare:  
Înainte de a efectua lucrări asupra sistemelor ce conțin agenți de răcire inflamabili, este nevoie să efectuați verificări de siguranță pentru a vă asigura de minimizarea riscurilor de incendiu. Pentru reparații ale sistemului de răcire, următoarele măsuri de siguranță trebuie respectate înainte de efectuare lucrărilor asupra sistemului.
2. Procedura de lucru:  
Lucrările de reparații trebuie efectuate urmând o procedură predeterminată pentru a reduce riscul prezenței gazului sau a vaporilor inflamabili în timpul efectuării lucrării.

### 3. Măsurile generale privind zona de lucru:

Tot personalul de reparații și alte persoane ce lucrează în zonă trebuie instruite cu privire asupra naturii lucrării efectuate. A se evita lucrarea în spații închise. Zona din jurul lucrării trebuie delimitată. Siguranța zonei de lucru trebuie asigurată prin controlarea materialelor inflamabile.

### 4. Verificați dacă există gaz refrigerant:

Zona trebuie inspectată cu detector adecvat de gaz refrigerant înainte și în timpul efectuării lucrării, pentru ca tehnicianul să fie conștient de existența unor eventuale atmosfere inflamabile. Asigurați-vă că echipamentul de detectare a scurgerilor utilizat este adecvat pentru detectarea gazelor refrigerante inflamabile, de ex. nu emite scântei, este etanșeizat corect sau este sigur.

### 5. Prezența unui extingtor:

În cazul efectuării unei lucrări asupra echipamentului de răcire sau a unor componente anexe în care se utilizează căldură, la îndemână trebuie să dispuneți de echipament adecvat de stingere a incendiilor. Amplasați în apropierea zonei de lucru un extingtor cu pulbere uscată sau cu CO<sub>2</sub>.

### 6. Lipsa surselor de combustie:

Nicio persoană ce lucrează asupra unui sistem de răcire care implică expunerea țevelor ce conțin sau au conținut gaz refrigerant inflamabil, nu trebuie să utilizeze vreo sursă de combustie într-un mod care ar putea duce la risc de incendiu sau de explozie. Toate sursele de aprindere potențiale, inclusiv țigările aprinse, trebuie menținute la distanță suficient de mare de locul desfășurării instalării, reparațiilor, îndepărtării și eliminării,

în momentul când este posibil să fie eliminat gaz de răcire în spațiul adiacent. Înainte de efectuarea lucrărilor, inspectați zona din jurul echipamentului pentru a vă asigura că nu prezintă materiale inflamabile sau riscuri de combustie. Trebuie afișate panouri cu "Fumatul interzis".

### 7. Ventilația zonei:

Asigurați-vă că spațiul este deschis sau că este ventilat corespunzător înainte de a accesa sistemul sau de a efectua orice lucrări ce implică căldură. Un anumit nivel de ventilație trebuie să continue pe parcursul efectuării lucrării. Ventilația trebuie să elimine în siguranță orice gaz refrigerant scurs și de preferat, să-l evacueze extern, în atmosferă.

### 8. Verificări asupra sistemului de răcire:

Când sunt înlocuite componentele electrice, acestea trebuie să fie potrivite pentru scopul desemnat și să prezinte specificațiile corecte. Instrucțiunile fabricantului privind întreținerea și reparațiile trebuie respectate în permanență. În caz de dubii, pentru asistență, consultați serviciul tehnic al fabricantului.

Următoarele verificări trebuie efectuate în cazul instalațiilor ce utilizează agenți refrigeranți inflamabili:

- Dimensiunile încărcăturii trebuie să corespundă cu cele ale încăperii în care sunt instalate componentele ce conțin gaz refrigerant;
- Aparatele de ventilare și orificiile de evacuare funcționează corect și nu sunt obstrucționate;
- Dacă este utilizat un circuit de răcire indirect, circuitul secundar trebuie verificat pentru a se determina dacă există gaz refrigerant;

- Marcajele de pe echipament trebuie să fie vizibile și lizibile. Marcajele și simbolurile ilizibile trebuie corectate;
- Țevile de răcire sau componentele trebuie instalate într-o poziție în care nu riscă să fie expuse la orice substanță ce ar putea coroda componentele ce conțin gaz refrigerant, cu excepția cazului când componentele sunt fabricate din materiale care sunt rezistente la coroziune ori sunt protejate în mod adecvat împotriva coroziunii.

#### 9. Verificări asupra dispozitivelor electrice:

Reparațiile și întreținerea componentelor electrice trebuie să includă verificările inițiale de siguranță și procedurile de verificare ale componentelor. În cazul depistării unui defect care ar putea compromite siguranța, circuitul nu trebuie conectat la o sursă electrică de alimentare până când problema nu este rezolvată în mod satisfăcător.

Dacă problema nu poate fi corectată imediat, dar continuarea operației este necesară, trebuie utilizată o soluție temporară dar adecvată. Proprietarul echipamentului trebuie informat despre acest lucru, astfel încât toate părțile implicate să fie informate.

Verificările de siguranță inițiale vor include:

- Descărcarea condensatorilor: această operație trebuie efectuată în siguranță pentru a se evita riscul de scântei;
- Lipsa componentelor electrice sub tensiune și a expunerii firelor electrice în timpul încărcării, revenirii sau evacuării sistemului;
- Existența unei împământări permanente.

### Reparațiile componentelor etanșe

1. În timpul reparării componentelor etanșe, toate sursele de alimentare electrică trebuie deconectate de la echipamentul asupra căruia sunt efectuate lucrările înainte de a îndepărtarea unui capace etanșei, etc. Dacă este absolut nevoie ca echipamentul să fie alimentat electric în timpul operațiilor de service, atunci un detector de scurgeri care să funcționeze continuu, trebuie amplasat în punctul cel mai critic pentru a avertiza asupra situației periculoase.

2. Atenție deosebită trebuie acordată următoarelor pentru a vă asigura că lucrările asupra componentelor electrice nu modifică în vreun fel gradul de protecție oferit de carcasă. Acestea includ cabluri avariate, număr excesiv de conexiuni, terminale care nu corespund specificațiilor originale, garnituri avariate, presgarnituri neinstalate corect, etc.

Asigurați-vă că aparatul este montat în siguranță.

Asigurați-vă că garniturile sau materialele de etanșeizare nu sunt degradate astfel încât să nu mai poată preveni pătrunderea gazelor inflamabile. Piesele de schimb trebuie să corespundă specificațiilor fabricantului.

**NOTĂ:** Utilizarea material de etanșare din silcon poate împiedica eficacitatea unor tipuri de echipamente de detectare a scurgerilor. Componentele sigure prin natura lor nu trebuie să fie izolate înainte de a lucra asupra acestora.

3. Repararea componentelor sigure prin natura lor

Nu aplicați sarcini inductive permanente sau de capacitanță asupra circuitului fără a vă asigura că acest lucru nu depășește tensiunea și curentul permise pentru echipamentul în cauză.

Componentele sigure prin natura lor sunt singurele care permit lucrarea supra acestora când sunt sub tensiune în prezența unei atmosfere inflamabile. Aparatul de testate trebuie să dispună de specificațiile corecte.

Înlocuiți componentele numai cu piese specificate de fabricant. Alte piese pot duce la aprinderea gazului refrigerant din atmosferă ca urmare a unei scurgeri.

#### 4. Cablajul

Verificați cablajul pentru depistarea condițiilor de uzură, coroziune, presiune excesivă, vibrații, muchii ascuțite sau oricare alte efecte adverse de mediu. Verificarea trebuie să țină cont și de efectele îmbătrânirii sau vibrațiilor continue provenite de la surse precum compresoarele sau ventilatoarele.

#### 5. Detectarea gazelor de răcire inflamabile

În niciun caz, pentru căutarea sau detectarea scurgerilor de gaz refrigerant nu trebuie utilizate potențiale surse de combustie. A nu se utiliza o lampă haloidă (sau oricare alt detector ce utilizează o flăcărie deschisă).

#### 6. Metodele de detectare a scurgerilor

Următoarele metode de detectare a scurgerilor sunt considerate acceptabile pentru sistemele ce conțin agenți de răcire inflamabili.

Detectorii electronici de scurgeri trebuie utilizați pentru a detecta agenții de răcire inflamabili, dar

este posibil ca sensibilitatea să nu fie adecvată sau este nevoie de recalibrare. (Echipamentul de detectare trebuie calibrat într-o zonă fără gaz de răcire.) Asigurați-vă că detectorul nu reprezintă o sursă potențială de aprindere și că este adecvat pentru gazul refrigerant utilizat. Echipamentul de detectare a scurgerilor trebuie setat la un procentaj al limitei inferioare a gradului de inflamabilitate al gazului refrigerant și trebuie calibrat în funcție de gazul refrigerant utilizat și procentajul de gaz adecvat (de maxim 25%) trebuie confirmat.

Fluidele de detectare a scurgerilor sunt adecvate pentru majoritatea agenților refrigeranți, dar trebuie evitată utilizarea detergenților ce conțin clor deoarece clorul poate reacționa cu agentul refrigerant și coroda țevile de cupru.

Dacă suspectați o scurgere, toate flăcările deschise trebuie îndepărtate/stinse.

În cazul descoperirii unei scurgeri de gaz refrigerant care necesită sudare, tot gazul refrigerant trebuie recuperat din sistem, sau izolat (cu ajutorul unor supape de oprire) într-o parte a sistemului, departe de scurgere. Apoi prin sistem trebuie trecut azot fără oxigen (OFN) atât înainte cât și în timpul procesului de sudare.

#### 7. Îndepărtarea și evacuarea

Când pătrundeți în circuitul de răcire pentru efectuare reparațiilor - sau pentru orice alt scop - trebuie utilizate procedurile convenționale. Însă, este important ca cele mai bune practici să fie respectate deoarece inflamabilitatea trebuie luată în considerare.

Următoarea procedură trebuie

respectată:

- Îndepărtați gazul refrigerant;
- Curățați circuitul cu gaz inert;
- Evacuați;
- Curățați din nou circuitul cu gaz inert;
- Deschideți circuitul prin tăiere sau sudare.

Conținutul de gaz refrigerant trebuie recuperat în butelii corecte. Sistemul trebuie "clătit" cu azot fără oxigen pentru siguranța unității. Este posibil ca acest proces să necesite câteva repetări. Pentru această operație, nu utilizați aer comprimat sau oxigen.

Clătirea poate fi obținută prin anularea vidului sistemului cu azot fără oxigen și prin a continua să umpleți până când presiunea de funcționare este obținută, apoi prin evacuarea în atmosferă, și la final, recreând vidul. Acest proces trebuie repetat până când în sistem nu mai rămâne gaz refrigerant. Când ultima încărcătură de azot fără oxigen este utilizată, sistemul trebuie aerisit până la obținerea presiunii atmosferice pentru a permite efectuarea lucrării. Această operație este absolut vitală dacă asupra țevilor vor avea loc operații de sudură.

Asigurați-vă că evacuarea pompei de vidare nu este situată în apropierea surselor de aprindere și că există ventilație.

#### 8. Procedurile de încărcare

În afara procedurilor convenționale de încărcare, următoarele cerințe trebuie respectate.

- Asigurați-vă că pe durata procesului de încărcare nu are loc contaminarea cu diferite gaze de refrigerare. Furtunurile sau conductele trebuie să fie cât se poate de scurte pentru a minimiza

cantitatea de gaz refrigerant conținută în acestea.

- Buteliile trebuie menținute în poziție verticală.
- Asigurați-vă că sistemul de răcire este împământat înainte de a încărca sistemul cu gaz refrigerant.
- Etichetați sistemul când încărcarea este completă (dacă nu este deja etichetat).
- Se recomandă grijă extremă pentru a nu umple excesiv sistemul de răcire.

Înainte de reîncărcarea sistemului, acesta trebuie testat cu presiune și cu azot fără oxigen. Sistemul trebuie testat pentru depistarea scurgerilor după terminarea încărcării dar înaintea punerii în funcțiune. Înainte de părăsirea locului, trebuie refăcut testul de depistare a scurgerilor.

#### 9. Dezafectarea

Înainte de efectuarea acestei proceduri, este esențial ca tehnicianul să fie foarte familiarizat cu echipamentul și cu toate specificațiile acestuia. Se recomandă practici corecte astfel încât tot gazul refrigerant să fie colectat în siguranță. Înainte de efectuarea lucrării, trebuie prelevat un eșantion de ulei și de refrigerant în cazul care o analiză este necesară înainte de reutilizarea refrigerantului colectat. Este esențial ca alimentarea electrică să fie disponibilă înainte de a efectua această operație.

- a) Familiarizați-vă cu echipamentul și cu funcționarea acestuia.
- b) Izolați electric sistemul.
- c) Înainte de a încerca procedura, asigurați-vă că:
  - Echipament mecanic de manipulare este disponibil, dar este nevoie, pentru manevrarea buteliilor de gaz



refrigerant;

- Tot echipamentul de protecție individuală este disponibil și este utilizat corect;
  - Procesul de colectare este supravegheat în permanență de o persoană competentă;
  - Echipamentul de colectare și buteliile respectă standardele adecvate.
- d) Pompați gazul refrigerant, dacă este posibil.
- e) Dacă obținerea vidului nu este posibilă, faceți o evacuare astfel încât gazul să poată fi evacuat din diferitele părți ale sistemului.
- f) Asigurați-vă că butelia este pusă pe cântar înainte de procesul de recuperare.
- g) Porniți mașina de recuperare și utilizați-o în conformitate cu instrucțiunile fabricantului.
- h) Nu umpleți buteliile excesiv. (Nu depășiți 80 % din volumul sarcinii lichide) .
- i) Nu depășiți presiunea maximă de funcționare a buteliei, chiar și temporar.
- j) Când buteliile au fost umplute corect și procesul s-a încheiat, asigurați-vă că buteliile și echipamentul sunt îndepărtate de la locul lucrării și că toate supapele de izolare de pe echipament sunt închise.
- k) Gazul refrigerant colectat nu trebuie încărcat în alt sistem decât dacă a fost curățat și verificat.

## 10. Etichetarea

Echipamentul trebuie etichetat cu etichete menționând dezafectarea și golirea gazului refrigerant. Eticheta trebuie datată și semnată. Asigurați-vă că pe echipament există etichete menționând că echipamentul conține refrigerant inflamabil.

## 11. Colectarea

Când recuperați gaz refrigerant dintr-un sistem, fie în vederea operațiilor de service, fie în vederea dezafectării, se recomandă utilizarea unor metode corecte pentru ca tot gazul refrigerant să fie îndepărtat în siguranță.

Când transferați gazul refrigerant în butelii, asigurați-vă că utilizați numai butelii adecvate pentru colectarea refrigerantului. Asigurați-vă că dispuneți de un număr corect de butelii pentru a colecta încărcătura totală din sistem. Toate buteliile care sunt utilizate trebuie să fie desemnate pentru colectarea gazului refrigerant și etichetate pentru acel refrigerant (de ex. butelii speciale pentru colectarea refrigerantului). Buteliile trebuie să fie echipate cu supape reductoare de presiune și cu supape de închidere corespundente, în stare bună de funcționare. Buteliile colectoare goale sunt evacuate și, dacă este posibil, răcite înaintea procesului de colectare.

Echipamentul de colectare trebuie să fie în stare bună de funcționare, cu un set de instrucțiuni privind echipamentul disponibil și trebuie să fie adecvat pentru colectarea gazelor refrigerante inflamabile. Suplimentar, un set de cântare calibrate trebuie să fie disponibil și în stare bună de funcționare. Furtunurile trebuie să fie echipate cu racorduri de deconectare anti-scurgeri și în stare bună. Înainte de a utiliza mașina de colectare, asigurați-vă că aceasta este în stare satisfăcătoare de lucru, că a fost întreținută corect și că orice componente electrice au fost izolate pentru a preveni aprinderea în cazul unei scurgeri de gaz refrigerant. În caz de dubii, consultați fabricantul.

Gazul refrigerant colectat trebuie predat furnizorului de refrigerant în butelia corectă de colectare și

împreună cu o Notă de transfer a deșeurilor. Nu amestecați gaze refrigerante în unitățile colectoare și în special în butelii.

În cazul îndepărtării compresorilor sau uleiurilor compresorilor, asigurați-vă că acestea au fost evacuate până la un nivel acceptabil pentru a fi siguri că refrigerantul inflamabil nu rămâne în lubrifianț. Procesul de evacuare trebuie efectuat înainte de predarea compresorului la distribuitori. Numai sistemul electric de încălzire al compresorului trebuie utilizat pentru accelerarea acestui proces. Când uleiul este evacuat din sistem, acesta va trebui transportat în siguranță.

### Parametrii siguranței mașinii

Tip:	5TE sau SMT
Tensiune:	250 V
Curent:	3.15 A
Frecvența de transmisie:	frecvența în infraroșu 28 Khz
Frecvența WIFI:	2412-2472 Mhz
Putere de transmisie WIFI:	<20.0 dBm
Putere transmisie:	802.11b: 17.5 dBm; 802.11g: 15.5 dBm

### Depozitarea unității:

1. Deșurubați capacul orificiului de evacuare, scoateți dopul de scurgere și goliți apa în colectorul de apă sau înclinați aparatul pentru a goli apa în alte recipiente.
2. Porniți mașina, setați-o pe modul de ventilație scăzută, și mențineți acest mod de funcționare până la uscarea furtunului de evacuare, pentru a menține interiorul aparatului uscat și a preveni apariția mușcăiului în interiorul acestuia.
3. Oprțiți mașina, deconectați ștecherul de la priză și înfășurați cablul de alimentare în jurul dispozitivului de înfășurare; repuneți la loc dopul și capacul peste orificiul de evacuare a apei.
4. Îndepărtați țeava de eșapament și păstrați-o într-un loc sigur.
5. Acoperiți aparatul de aer condiționat cu un sac de plastic. Amplasați aparatul de aer condiționat într-un loc uscat, inaccesibil copiilor și adoptați măsuri de prevenire a depunerii prafului.
6. Scoateți bateriile din telecomandă și păstrați-le într-un loc sigur.

**Notă:** asigurați-vă că aparatul este amplasat într-un loc uscat și păstrați piesele acestuia în siguranță.

## Depanare

Nu reparați și nu dezasamblați singur aparatul de aer condiționat. Reparațiile efectuate de persoane necalificate pot duce la anularea garanției și pot duce la accidentarea utilizatorului sau la pagube.

Probleme	Motive	Soluții
Aparatul de aer condiționat nu	Nu există curent electric.	Porniți aparatul după conectarea acestuia la o priză cu curent electric.
	Indicatorul de supraumplere afișează "FL".	Evacuați apa conținută.
	Temperatura ambientală este prea scăzută sau prea ridicată.	Se recomandă utilizarea temperaturi cuprinse între (44-95 °F) . mașinii 7-35
	În modul de răcire, temperatura camerei este mai joasă decât temperatura setată; în modul de încălzire, temperatura camerei este mai mare decât cea setată.	Modificați temperatura setată.
Efectul de răcire nu este bun	În modul de dezumidificare, temperatura ambientală este scăzută.	Mașina este amplasată într-o încăpere cu o temperatură ambientală ce depășește 17 °C (62 °F).
	Există lumină directă a soarelui.	Trageți perdelele.
	Ușile și ferestrele sunt deschise; există multe persoane; sau în modul de răcire, există alte surse de încălzire.	Închideți ușile și ferestrele, și adăugați aer condiționat nou.
	Filtrul este murdar.	Curățați sau înlocuiți filtrul.
Zgomot mare	Orificiul deadmisie saude evacuare a aerului este blocat.	Îndepărtați blocajele
	Aparatul de aer condiționat nu este amplasat pe o suprafață plană.	Amplasați aparatul de aer condiționat pe o suprafață plană (pentru a reduce zgomotul)
compresorul nu funcționează.	Protecție împotriva supraîncălzirii este activată.	Așteptați 3 minute până la scăderea temperaturii, după care reporniți mașina.
Telecomanda nu funcționează.	Distanța dintre telecomandă și mașină este prea mare	Apropiati telecomanda de aparatul de aer condiționat și asigurați-vă că telecomanda este îndreptată direct înspre receptorul telecomenzii de pe aparat.
	Telecomanda nu este aliniată cu direcția receptorului telecomenzii de pe aparat.	Înlocuiți bateriile.
Afișează 'E2'	Bateriile sunt descărcate	Verificați senzorul de temperatură al țevii și circuitele aferente.
Afișează 'E1'	Senzorul de temperatură al țevii este anormal.	Verificați senzorul de temperatură din încăpere este anormal.
	Senzorul de temperatură din încăpere este anormal.	Verificați senzorul de temperatură din încăpere și circuitele aferente

**Notă:** Dacă problemele menționate în tabel persistă sau dacă soluțiile nu funcționează, vă rugăm contactați un serviciu de reparații profesionist.

## 10. Anexă

### Schemă a aparatului de aer condiționat

(Parametrii tehnici specifici ai mașinii se află pe plăcuța tehnică a produsului)

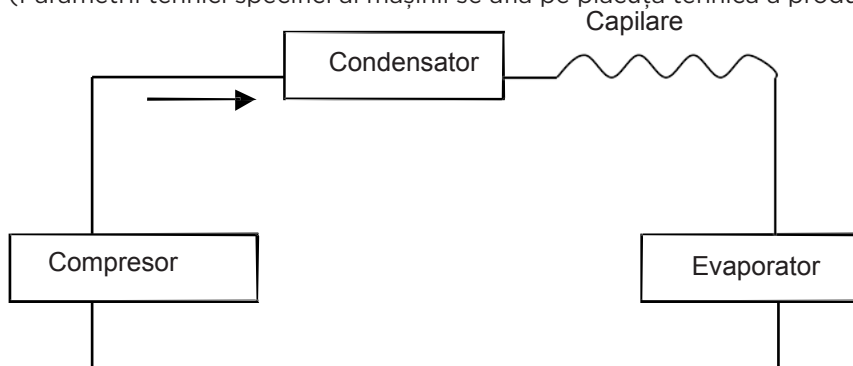

Tratament: Nu amestecați mașinile scoase din uz cu alte deșeuri nesortate. Astfel de deșeuri trebuie separate pentru alte utilizări speciale.

Descriere	Simbol	Unitate	10474165	10474167
Randamentul de răcire nominal	P rated c	kW	3,53	3,53
Eficiența termică nominală	P rated	kW	-	-
Consumul nominal de energie electrică pentru răcire	P EER	kW	1,357	1,357
Consumul nominal de energie electrică pentru încălzire	P EER	kW	-	-
Indicele de eficiență energetică pentru răcire	EERd	-	2,60	2.60
Indicele de eficiență energetică pentru încălzire	COPd	-	-	-
Consumul de energie în termostatul în modul oprit	P TO	W	-	-
Consumul de energie în modul standby	P SB	W	1	1
Consumul de energie electrică al aparatelor de climatizare -un singur canal -două -canal (Răcire)	SD: Q SD DD: Q DD	SD: kWh/h DD: kWh/a	1,357 -	1,357 -
Nivelul puterii acustice	L WA	dB (A)	65	65
Potențialul încălzirii globale	GWP	kg CO2	3	3
Informații privind societatea	Hantech GmbH Daimlerstr. 6, D-76185, Karlsruhe Germany			

## Innehåll

---

---

1. Observera!.....	144
2. Funktioner och komponenter.....	146
3. Styrinställning.....	148
4. Skyddsfunktion.....	150
5. Installation och justering.....	150
6. Dräneringsinstruktioner.....	152
7. Underhåll.....	153
8. Förvaring av enheten.....	154
9. Felsökning.....	154
10. Tillägg.....	161

Kylmedlet som används i mobila luftkonditioneringar är miljövänligt kolväte R290. Detta kylmedel är luktfritt, och jämfört med alternativa kylmedel är R290 ett ozonfritt kylmedel vars effekt är mycket låg.

Läs igenom instruktionerna före användning och reparation. Illustrationerna i denna bruksanvisning kan skilja sig från de fysiska objekten. Se fysiska objekt.

# 1. Observera!

## Varningsinformation:

- Använd inte andra medel än de som rekommenderas av tillverkaren för att påskynda avfrostningsprocessen eller vid rengöring.
- Apparaten skall förvaras i ett rum utan kontinuerliga tändkällor (exempelvis: öppen eld, en gasapparat eller elektrisk elvärmare som är i drift.)
- Stick inte hål eller bränn upp.
- Var uppmärksam på att kylmedel kanske inte har någon lukt.
- Apparaten skall installeras, användas och förvaras i ett rum med en golvyta som är större än 12 m<sup>2</sup>.
- Håll alla ventilationsöppningar fria från hinder.
- Service skall endast utföras enligt tillverkarens rekommendation.
- Apparaten skall förvaras i ett välventilerat område där rummets storlek motsvarar det rumsområde som anges för drift.
- Alla personer som är involverade i att arbeta med eller bryta sig i en kylkrets bör ha ett aktuellt och giltigt certifikat från en industriell bedömningsmyndighet, vars kompetens godkänner säker hantering av kylmedel i enlighet med en erkänd bedömnings-specifikation för branschen.
- Service skall endast utföras enligt rekommendation från utrustningens tillverkare.  
Underhåll och reparation som kräver hjälp från övrig erfaren personal skall utföras under övervakning av en person som

är behörig för användning av brandfarliga kylmedel.

- Alla arbetsförfaranden som påverkar säkerheten får endast utföras av behöriga personer.



## Obs!

- \* Luftkonditioneringen är endast lämplig för inomhusbruk, och är inte lämplig för andra tillämpningar.
- \* Följ lokala sammankopplingsregler för nätslutning vid installation av luftkonditionering och säkerställ att den är korrekt jordad. Om du har några frågor om elektrisk installation, följ tillverkarens instruktioner, och anlita en behörig elektriker för installation om så krävs.
- \* Placera maskinen på en jämn och torr plats och håll ett avstånd på minst 50 cm mellan maskinen och föremål eller väggar i dess omgivning.
- \* När luftkonditioneringen har installerats, säkerställ att strömkontakten är intakt och ordentligt ansluten till strömuttaget, och placera strömkabeln säkert så att ingen snubblar eller råkar dra ut strömkontakten.
- \* Placera inga föremål i luftkonditioneringens luftintag och luftutblås. Håll luftintaget och luftutblåset fritt från hinder.
- \* När dräneringsrören är installerade, säkerställ att dräneringsrören är korrekt anslutna och inte är snedvrängda eller böjda.

- \* Vid justering av luftutblåsets övre och nedre remsor för vindriktning, ta försiktigt bort skyddet med händerna för att inte skada remsorna.
- \* Vid flyttning av maskinen, se till att den är i upprätt läge.
- \* Maskinen bör hållas på avstånd från bensen, brandfarlig gas, spisar och övriga värmekällor.
- \* Ta inte isär, justera eller modifiera maskinen eftersom det kan få maskinen att fungera felaktigt eller till och med skada personer och egendom. För att undvika fara, om ett maskinfel inträffar, kontakta tillverkaren eller yrkesman för reparation.
- \* Installera och använd inte luftkonditioneringen i ett badrum eller andra fuktiga omgivningar.
- \* Stäng inte av maskinen genom att dra ut strömkontakten.
- \* Placera inte koppar eller andra objekt på höljet för att förhindra att vatten eller andra vätskor spills in i luftkonditioneringen.
- \* Använd inte insektspray eller andra brandfarliga ämnen i närheten av luftkonditioneringen.
- \* Torka inte av eller rengör luftkonditioneringen med kemisklösningssmedel som t.ex. bensen eller alkohol. När luftkonditioneringne måste rengöras, koppla ur strömförsörjningen och rengör den med en halvblöt, mjuk trasa. Om maskinen är mycket smutsig, skrubba den med ett mildt rengöringsmedel.
- \* Denna apparat kan användas av barn från 8 år och uppåt, samt av personer med reducerad fysisk, sensorisk eller mental förmåga,

om de övervakas eller mottagit instruktioner för säker användning av apparaten och förstår riskerna med denna apparat. Barn får inte leka med apparaten. Rengöring och underhåll får inte utföras av barn utan övervakning. Om strömkabeln är skadad måste den bytas ut av tillverkaren, dess serviceverkstad eller liknande behörig personal för att undvika fara. Apparaten skall installeras i enlighet med nationella föreskrifter för kabeldragning. Använd inte din luftkonditionering i ett vått rum som t.ex. bad- eller tvättrum.

### **Transport, markering och förvaring för enheter**

- \* Transport av utrustning som innehåller brandfarliga kylmedel Överensstämmelse med transportregleringar
- \* Markering av utrustning med hjälp av symboler Överensstämmelse med lokala regleringar
- \* Kassering av utrustning med brandfarliga kylmedel Överensstämmelse med nationella regleringar
- \* Förvaring av utrustning/apparater Förvaring av utrustning bör utföras i enlighet med tillverkarens instruktioner.
- \* Förvaring av packeterad (osåld) utrustning Förpackningen för förvaring bör konstrueras så att mekanisk skada på enheten inuti förpackningen inte kan leda till läckage av kylmedel. Det högsta antal utrustningsdelar som får förvaras tillsammans fastställs av lokala regleringar.

## 2. Funktioner och komponenter

---

### Funktioner

- Helt nytt utseende, kompakt struktur, smidiga linjer, enkel och generös form.
- Funktioner för kylning, avfuktning, lufttillförsel och kontinuerlig dränering
- Utomhusgränssnittet är högt inställt till anläggningsaggregatet och ger värmeröret ett smidigt flöde.
- LED-displayer på kontrollpanelen, vackert och stilfullt, med fjärrkontroll av högkvalitet. Fjärrkontrollen har en användarvänlig design.
- Luftfiltreringsförmåga.
- Tidsströmställare.
- Skyddsfunktion för automatisk omstart av kompressorn efter tre minuter och flera andra skyddsfunktioner.
- Högsta drifttemperatur för luftkonditioneringens kylning: 35/24 °C; uppvärmning: 20/12 °C; temperaturområde vid drift: 7-35 °C.



## Komponenter

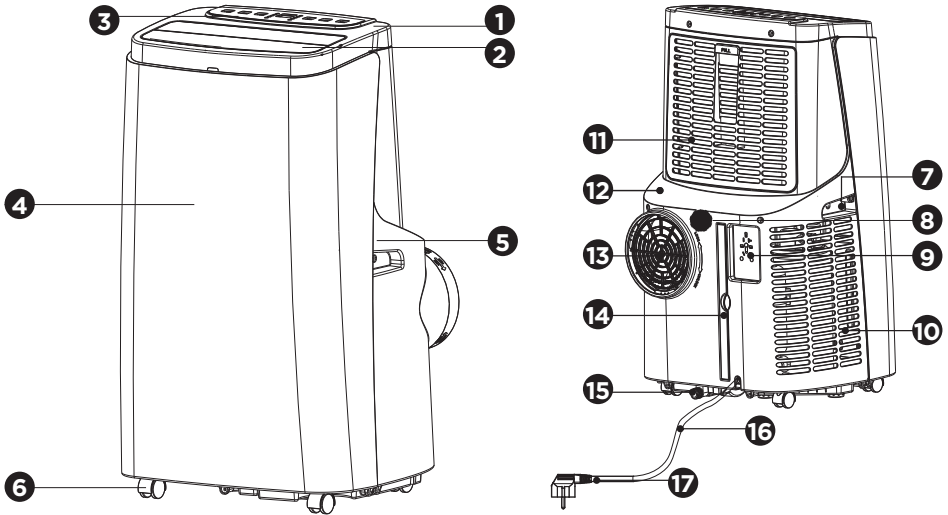

Avgasrörsmontering

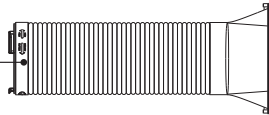

Fönstret tätning plattan



- |                                      |                            |
|--------------------------------------|----------------------------|
| <b>1</b> Övre lock                   | <b>10</b> Luftintagsgaller |
| <b>2</b> Svängbar klaff              | <b>11</b> EVA-filterhölje  |
| <b>3</b> Mask                        | <b>12</b> Bakre hölje      |
| <b>4</b> Fronthölje                  | <b>13</b> Luftventil       |
| <b>5</b> Bakre hölje                 | <b>14</b> CON-filterskärm  |
| <b>6</b> Rundgående hjul             | <b>15</b> Dräneringshål    |
| <b>7</b> Handtag                     | <b>16</b> Strömkabel       |
| <b>8</b> Kontinuerligt dräneringshål | <b>17</b> Strömkontakt     |
| <b>9</b> Fästplatta för strömkabel   |                            |

### 3. Styrinställning

#### Driftinstruktioner för kontrollpanel

##### Driftgränssnitt:

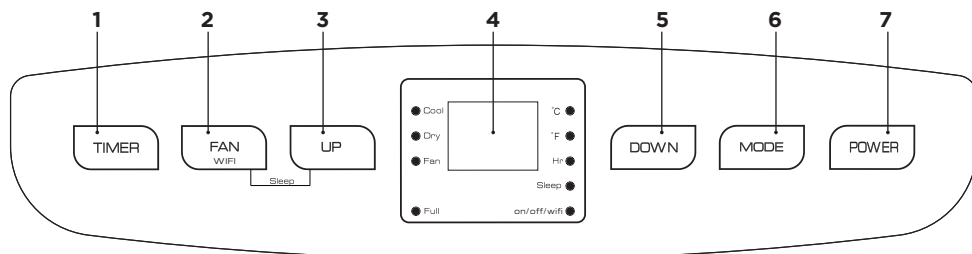







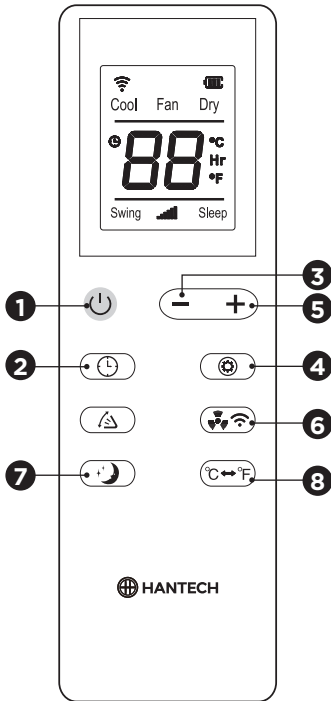

1. Timerknapp
  2. Fläkthastighetsknapp
  3. Uppåtknapp
  4. Display
  5. Nedåtknapp
  6. Lägesknapp
  7. Strömknapp
1. När maskinen slås på för första gången spelar summern upp musik för ström på, och maskinen försätts in standbyläget.
  2. Strömknapp: Tryck på knappen för att slå på och stänga av maskinen. När strömmen är påslagen, tryck på denna knapp för att stänga av maskinen; när maskinen är avslagen, tryck på denna knapp för att slå på maskinen.
  3. Lägesknapp: När strömmen är påslagen, tryck på denna knapp för att växla mellan kylfläktens avfuktningsslagen.
  4. Uppåt- och nedåtknapp: Tryck på de två knapparna för att ändra inställd temperatur eller inställningstid, fungerar enligt följande:  
Vid temperaturinställning, tryck på uppåt- eller nedåtknappen för att välja önskad temperatur (ej tillgängligt i fläkt- eller avfuktningssläget).  
Vid tidsinställning, tryck på uppåt- eller nedåtknappen för att välja önskad tid.
  5. Fläkthastighetsknapp:
    - I kyl- och fläktläget, tryck på denna knapp för att välja hög eller låg fläkthastighet. Begränsas av uppvärmningsförhållanden, under vissa förhållanden kanske den inte körs i enlighet med inställd fläkthastighet.
    - I avfuktningssläget fungerar inte knappen, och fläkten körs enbart i låg fläkthastighet.
  6. Timerknapp:
    - När strömmen är påslagen, tryck på denna knapp för att stänga av timern; när maskinen är avslagen, tryck på denna knapp för att öppna timern.
    - Tryck på denna knapp, när timersymbolen blinkar, tryck på uppåt- och nedåtknappen för att välja önskat timervärde.
    - Timervärden kan ställas in till 1-24 timmar och timervärdet justeras timvis upp eller ned.
  7. Sovläge:
    - I kylsläget, tryck på UPPÅT- och Fläktnappen för att slå på sovläget, då försätts enheten i energisparläge och tyst drift.

## Bruksanvisning för fjärrkontroll

- Fjärrkontrollen ser ut som följande:



- Instruktionerna för fjärrkontrollens knappfunktioner är som följande:
  1. Ström: Tryck på  för att slå på eller stänga av maskinen.
  2. Timer: Tryck på  för att ställa in timern.
  3. Nedåt: Tryck på  för att sänka temperaturens och timerns inställda värde.
  4. Läge: Tryck på  för att växla läge för kylning, fläkt och avfuktning.
  5. Uppåt: Tryck på  för att höja temperaturens och timerns inställda värde.
  6. Fläkt: Tryck på  för att välja hög eller låt fläkthastighet.
  7. Sovläge: Tryck på  för att slå på sovläget.

8. Svängning: Tryck på  och ventilationsgallret börjar svänga uppåt och nedåt (tillval).
  9. Växla mellan °C och °F: Tryck på  för att ändra mellan visning av °C och °F.
- Information om appen “Smart Life - Smart Living”

Appen Smart Life - Smart Living finns tillgänglig för android och iOS.

Skanna motsvarande QR-kod för att gå direkt till nedladdningen.

### NOTERA:

Beroende på leverantör kan det medföra kostnader för att ladda ned appen.



Google Play



App Store

- Information om hur appen används
- Denna apparat låter dig hantera apparaten vida ditt hemnätverk. En nödvändig förutsättning är en permanent Wi-Fi-anslutning till din router och gratisappen “Smart Life - Smart Living”.



Du kommer enkelt åt alla funktioner för apparaten via appen. Eftersom appen kontinuerligt förbättras kan vi inte tillhandahålla en detaljerad beskrivning här.

Vi rekommenderar att apparaten kopplas ifrån strömförsörjningen när du inte är hemma för att förhindra oavsiktlig påslagning när du är på resa!

Systemkrav för användning av appen

- iOS 8.0 eller högre
- Android 4.4 eller högre

## Ingångkörning via appen

1. Installera "Smart Life - Smart Living" appen. Skapa ett användarkonto.
2. Aktivera Wi-Fi-funktionen i inställningarna på apparaten.
3. Placera luftkonditioneringsapparaten inom ett avstånd på fem meter från routern.
4. Tryck på och håll kvar knappen  i ungefär fem sekunder.  Wi-Fi-indikatorlampan blinkar snabbt.
5. Starta appen och välj " + ".
6. Välj menyn "luftkonditionering" och följ instruktionerna på displayen.
7. När apparaten har anslutits kommer  Wi-Fi-indikatorlampan att lysa med fast sken. Nu kan du hantera apparaten med appen.

### NOTERA:

- Apparaten kan endast arbeta med 2.4 GHz routrar. 5 GHz routrar stöds inte.
- Apparaten är endast utrustad med en nätverksanslutning. Den kan inte stängas av.

## 4. Skyddsfunktion

---

1. Frostskydd:  
Vid kylning, avfuktning eller ekonomiskt energisparläge, om utloppsrörets temperatur är för låg, kommer maskinen automatiskt att försättas i skyddsläge; Om utloppsrörets temperatur stiger till en viss temperatur kan den automatiskt återgå till normal driftläge.

2. Överflödesskydd:  
När vattnet i vattentanken överstiger varningsnivån avger maskinen automatiskt ett alarm, och indikatorn "FULL" blinkar. När detta inträffar måste du flytta dräneringsröret som är anslutet till maskinen eller vattenuttaget till avloppet eller annat dräneringsområde för att tömma ut vattnet (se Dräneringsinstitutioner i slutet av detta avsnitt). När vattnet har tömts ut återgår maskinen automatiskt till sitt ursprungliga läge.
3. Automatisk avfrostning (kylmodellerna har denna funktion):  
Maskinen har en automatisk avfrostningsfunktion. Avfrostning kan utföras via fyrvägs cirkulationsventil.
4. Skyddsfunktion för kompressor  
För att öka kompressornas livslängd har den ett tre minuter långt fördröjningsskydd efter att kompressorn har stängts av.

## 5. Installation och justering

---

### Installation

Varning! Innan den mobila luftkonditioneringen används, håll den i upprätt läge i minst två timmar.

Luftkonditioneringen kan enkelt flyttas i rummet. Vid flyttning av den, säkerställ att luftkonditioneringen är i upprätt läge och att luftkonditioneringen placeras på en jämn yta. Installera och använd inte luftkonditioneringen i ett badrum eller andra fuktiga omgivelningar.

1. Installera värmeröret (se bild 1).



Bild 1

- Ta ut den yttre anslutningsenheten och utloppsröret och ta sedan bort plastpåsar.
- För in värmeröret (utblåsrörets ände) i den bakre panelens ventilationsöppning (tryck till vänster) och slutför monteringen (se bild 1).

2. Installation av förseglingsplattor för fönstertätning

- Håll fönstret halvöppet, och montera förseglingsplattan för fönstertätning till fönstret (se bild 2 och bild 3). Komponenterna kan placeras i horisontell och vertikal riktning.
- Öppna förseglingsplattan genom att dra i dess diverse delar, justera deras öppningsavstånd tills båda ändarna av monteringen kommer i kontakt med fönsterramen, och fixera de olika delarna.

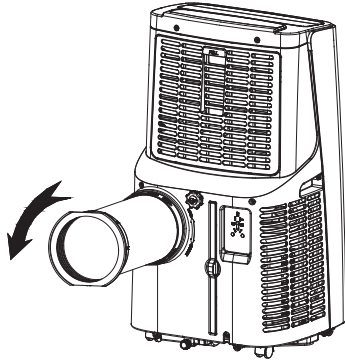
3. Installera förseglingsplattan för fönstertätning.

**Obs!** Den platta delen av utblåsröret måste knäppas på plats. Röret får inte vara snedvridet eller ha för stor böjning (mer än 45 °).

- Se till att utblåsrörets ventilation inte är blockerad.



Bild 2



Bild 3

4. Installera höljet

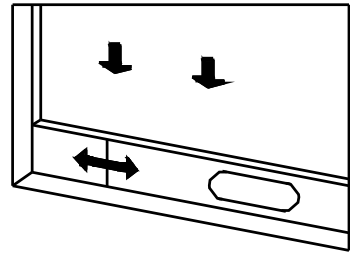
- Flytta maskinen med installerat värmerör och fästen framför fönstret, och håll ett avstånd mellan höljet och väggarna eller övriga objekt på minst 50 cm (se bild 4).

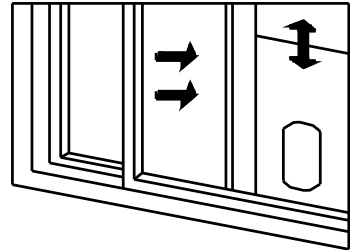

Bild 4

- Förläng utblåsröret och knäpp fast utblåsrörets platta ände i hålet på förseglingsplattan för fönstertätning (se bild 5 och bild 6).

### Obs!

- Den platta delen av utblåsröret måste knäppas på plats.
- Röret får inte vara snedvidret eller ha för stor böjning (mer än 45 °). Se till att utblåsrörets ventilation inte är blockerad.

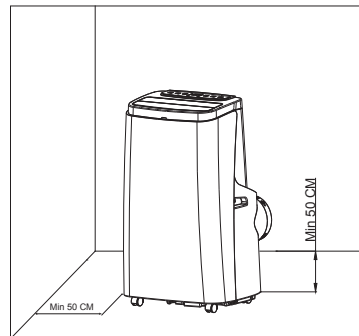

Bild 5



Bild 6

### Viktigt meddelande!

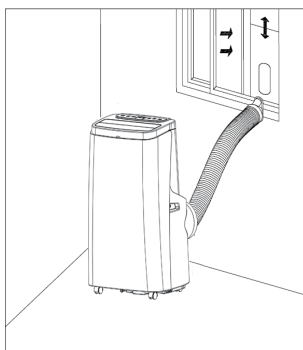
Utblåsrörets längd ska vara mellan 280-1 500 mm, och denna längd baseras på luftkonditioneringens specifikationer. Använd inte förlängningsrör eller byt ut den mot andra rör som inte är identiska eftersom det kan orsaka fel. Utblåsröret får inte blockeras, annars kan maskinen överhettas.

## 6. Dräneringsinstruktioner

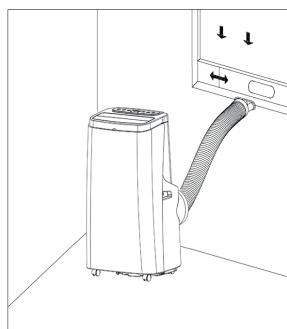
Denna maskin har två olika dräneringsmetoder: Manuell och kontinuerlig dränering.

### 1. Manuell dränering:

- När maskinen stoppas eftersom vattennivån är full, stäng av maskinen och dra ut strömkontakten.

**Obs!** Flytta maskinen försiktigt så att vattnet i vattenbehållaren inte spills ut över maskinens underdel.

- Placera vattenbehållaren under sidoutloppet på baksidan av maskinen.
- Skruva upp dräneringsskyddet och dra ut vattenpluggen, nu flödar vattnet automatiskt ut ur vattenbehållaren.

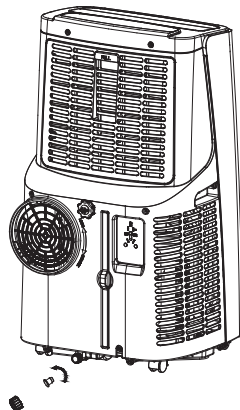

### Obs!

- Håll dräneringsskyddet och vattenpluggen separerade.
  - Under dräneringen kan maskinen börja luta lite bakåt.
  - Om vattenbehållaren inte kan hålla allt vatten, innan vattenbehållaren är full, täpp igen vattenutloppet med vattenpluggen så snart som möjligt för att förhindra vattnet från att rinna ut över golvet eller mattan.
  - När vattnet har tömts ut, tryck fast vattenpluggen och dra åt dräneringsskyddet.
2. Kontinuerlig dränering (tillval) (kan endast användas i avfuktingsläge), se nedanstående bild:
- Skruva upp dräneringsskyddet och dra ut vattenpluggen.
  - Montera dräneringsröret till vattenutloppet.
  - Anslut dräneringsröret till hinken.

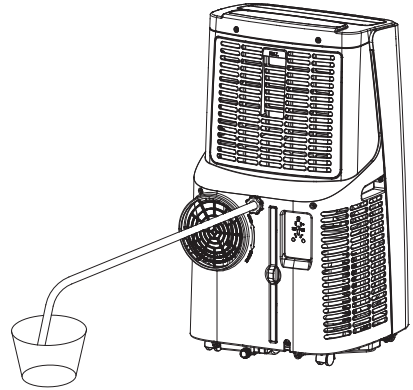

## 7. Underhåll

Rengöring: Före rengöring och underhåll utförs, stäng av maskinen och dra ut strömkontakten.

1. Rengör ytan:  
Rengör maskinens yta med en våt och mjuk trasa. Använd inte kemikalier som t.ex. bensen, alkohol, bensin osv, eftersom luftkonditioneringens yta, eller till och med hela maskinen, kan skadas
2. Rengör filterskärmen:  
Om filterskärmen är igentäppt med damm, och luftkonditioneringens prestanda har minskat, se till att rengöra filterskärmen varannan vecka.

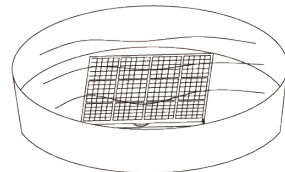
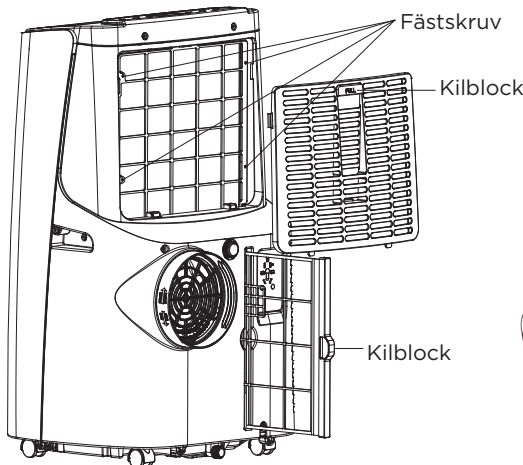

3. Rengör den övre filterskärmens ram:
  - Skruva loss en skruv som är fixerad via EVA-filternätet och bakre skalet med en skruvmejsel, och ta sedan ut EVA-filternätet.
  - Placera EVA-filterskärmen i varmt vatten med ett neutralt rengöringsmedel (cirka 40 °C/ 104 °F) och låt det torka i skugga efter att det sköljts rent.

## 8. Förvaring av enheten

1. Skruva upp dräneringsskyddet, dra ut vattenpluggen och töm ut allt vatten i vattenbehållaren till en annan vattenbehållare eller luta maskinen för att direkt tömma ut vattnet till andra behållare.
2. Slå på maskinen, ställ in den på läget för låg ventilering, och håll maskinen i detta läge tills dräneringsröret är torrt för att hålla maskinens insida torr och förhindra den från att mögla.
3. Stäng av maskinen, dra ut strömkontakten och linda in strömkabeln runt kabelhållaren; montera vattenpluggen och dräneringsskyddet.
4. Ta bort utblåsröret och förvara den korrekt.
5. Täck över luftkonditioneringen med en plastpåse. Placera luftkonditioneringen på en torr plats, utom räckhåll för barn och vidta åtgärder för att förhindra damm.
6. Ta ut batterierna ur fjärrkontrollen och förvara dem på lämplig plats.

**Obs!** Se till att höljet placeras på en torr plats och förvara alla maskindelar på ett lämpligt sätt.

## 9. Felsökning

### Serviceinformation

1. Kontroller i området:

Innan arbete påbörjas på system som innehåller brandfarliga kylmedel är det nödvändigt att utföra säkerhetskontroller för att säkerställa att antändningsrisken minimeras. För reparation av kylsystemet skall följande försiktighetsåtgärder efterföljas innan något arbete utförs på systemet.

2. Arbetsförfarande:

Arbetet skall genomföras enligt ett kontrollerat förfarande för att minimera risken för att en brandfarlig gas eller ånga är närvarande under tiden som arbetet utförs.

3. Allmänt om arbetsområde:

All underhållspersonal och övriga som arbetar i lokalområdet skall instrueras om vilken typ av arbete som utförs. Arbete i slutna utrymmen skall undvikas. Området runt arbetsytan skall avgränsas. Säkerställ att förhållanden inom arbetsområdet är säkert från brandfarligt material.

4. Kontrollera efter närvaro av kylmedel:

Området skall kontrolleras med en lämplig kylmedelsdetektor före och under arbetet för att säkerställa att teknikern är medveten om potentiellt brandfarlig atmosfär.

Säkerställ att utrustningen som används för detektering av läckage är lämplig för användning med brandfarliga kylmedel, d.v.s. inte bildar gnistor, tillräckligt förseglad och säker.

5. Närvaro av brandsläckare:

Om varmarbete skall utföras på kylutrustningen eller någon



tillhörande del skall lämplig brandsläckningsutrustning finnas tillgänglig. Ha en torrpulversläckare eller koldioxidsläckare i närheten av laddningsområdet.

#### 6. Inga antändningskällor:

Ingen person som utför arbete på ett kylsystem, vilket inkluderar exponering av rörarbete som innehåller eller har innehållit brandfarligt kylmedel, skall använda någon antändningskälla på ett sådant sätt att det kan leda till brand- eller explosionsrisk. Alla potentiella antändningskällor, inklusive cigarettökning, skall hållas tillräckligt långt bort från platsen för installation, reparation, borttagning och kassering, där brandfarligt kylmedel eventuellt kan släppas ut i det omgivande utrymmet. Innan arbete påbörjas skall området kring utrustningen undersökas för att säkerställa att det inte förekommer några brandfarliga risker eller antändningsrisker. Skyltar för "Rökning förbjudet" skall finnas synliga.

#### 7. Ventilationsområde:

Säkerställ att området är öppet och har en godkänd ventilation innan systemet öppnas eller något varmarbete utförs. En viss ventilation måste bibehållas under tidsperioden som arbetet utförs. Ventilationen ska på ett säkert sätt skringa eventuellt frisläppt kylmedel och sprida ut det externt i atmosfären.

#### 8. Kontroller av kylutrustning:

Om elektriska komponenter ändras skall de vara lämpliga för ändamålet och den korrekta specifikationen. Vid alla tillfällen skall tillverkarens riktlinjer för underhåll och service följas. Om du är osäker, kontakta tillverkarens tekniska avdelning för hjälp. Följande kontroller skall tillämpas på anläggningar som använder brandfarliga kylmedel:

- Laddningsstorleken överensstämmer med rumstorleken där kylmedelsinnehållande delar är installerade.
- Ventilationsmaskiner och utblåst fungerar korrekt och är inte blockerade.
- Om en indirekt kylkrets används skall sekundärkretsen kontrolleras efter närvaro av kylmedel.
- Markeringen på utrustningen är fortsatt synlig och korrekt. Markeringar och symboler som är oläsbara skall korrigeras.
- Kylrör eller komponenter är installerade på en plats där de mest troligt inte kommer att exponeras för något ämne som kan korrodera komponenter som innehåller köldmedel, såvida komponenterna inte har tillverkats av material som är resistent mot korrosion eller lämpligt skyddade mot korrodering.

#### 9. Kontroller av elektriska enheter:

Reparationer och underhåll av elektriska komponenter skall inkludera initiala säkerhetskontroller och inspektionsförfaranden av komponenter. Om ett fel som kan äventyra säkerheten förekommer skall ingen strömförsörjning anslutas till kretsen tills problemet har åtgärdats på ett tillfredsställande sätt. Om felet inte kan åtgärdas omedelbart men det är nödvändigt att fortsätta driften, kan en lämplig tillfällig lösning användas. Detta skall åtgärdas till ägaren av utrustningen så att alla parter har meddelats.

Initiala säkerhetskontroller skall inkludera:

- Att kondensatorerna är urladdade: Detta skall utföras på ett säkert sätt för att undvika möjligheten för gnistor.

- Att det inte finns några strömförande elektriska komponenter och ledningar som är exponerade under laddning, återställning eller rensning av systemet.
- Att jordbindningen ännu existerar.

## Reparationer av förseglade komponenter

1. Vid reparation av förseglade komponenter skall alla elektriska anslutningar kopplas ur från den utrustning som arbete ska utföras på innan ett eventuell avlägsnande av förseglingskydd osv. Om det är absolut nödvändigt med strömförsörjning till utrustningen under service, måste en permanent detektering för läckage placeras vid den mest kritiska punkten för att varna för en potentiellt farlig situation.
2. Särskild uppmärksamhet skall ägnas åt följande vid arbete med elektriska komponenter för att säkerställa att höljet inte förändras på ett sådant sätt att skyddsnivån påverkas. Detta inkluderar skada på kablar, för många anslutningar, terminalerna är inte av ursprunglig specifikation, skadade förseglingar, felaktigt monterade bussningar osv. Säkerställ att apparaten är säkert monterad. Säkerställ att förseglingar eller tätningmaterial inte har försämrats till den grad att de inte längre tjänar något syfte för att förhindra inträngning av brandfarliga atmosfärer. Utbytesdelar skall vara i enlighet med tillverkarens specifikationer.

**OBS!** Användning av silikontätning kan hämma effektiviteten hos vissa typer av detekteringsutrustning för läckage. Internt säkra komponenter behöver inte isoleras innan arbete påbörjas på dem.

3. Reparera internt säkra komponenter  
 Applicera inte någon permanent induktiv eller kapacitiv belastning till kretsen utan att säkerställa att detta inte överskrider den tillåtna spänningen och strömmen som är tillåten för den utrustning som används.

Internt säkra delar är de enda typerna som det kan arbetas med när strömförande i närvaro av brandfarlig atmosfär. Testapparaten skall vara av korrekt klassificering.

Byt endast ut komponenter med delar som specificeras av tillverkaren. Andra delar kan leda till antändning av kylmedel i atmosfären från en läcka.

### 4. Kablage

Kontrollera att kablar inte utsätts för slitage, korrosion, kraftigt tryck, vibrationer, skarpa kanter eller andra skadliga omgivningsförhållanden. Kontrollen skall även ta hänsyn till effekterna av åldrande eller kontinuerlig vibration från källor som t.ex. kompressorer och fläktar.

### 5. Detektion av brandfarligt kylmedel

Under inga förhållanden skall potentiella antändningskällor användas vid sökning av eller detektion efter läckage av kylmedel. En halidfackla (eller någon annan detektor med öppen eldslåga) får inte användas.

### 6. Detektionsmetoder för läckage

Följande detektionsmetoder för läckage anses acceptabla för system som innehåller brandfarligt kylmedel. Elektroniska läckagedetektorer skall användas för att detektera brandfarligt kylmedel, men känsligheten är kanske inte tillräcklig, eller kan kräva en omkalibrering. (Detektionsutrustning skall kalibreras i ett område som är fritt från kylmedel.)

Säkerställ att detektorn inte är en potentiell antändningskälla och är lämplig för kylmedlet som används.

Utrustning för läckagedetektering skall ställas in till en procentsats av kylmedlets LFL och kalibreras efter det kylmedel som används och lämplig procentandel gas (max 25 %) måste bekräftas.

Vätskor som används för läckagedetektering är lämpliga för användning med de flesta kylmedel men användning av rengöringsmedel som innehåller klor skall undvikas, eftersom klor kan reagera med kylmedlet och korrodera kopparröret.

Om läckage misstänks måste alla öppna eldslågor tas bort/släckas.

Om läckage av kylmedel som kräver hårdlödning hittas, skall allt kylmedel återvinnas från systemet eller isoleras (med hjälp av avstängningsventiler) i en del av systemet som är avlägset från läckan. Oxygenfri nitrogen (OFN) skall sedan spolans genom systemet både före och under hårdlödningen.

#### 7. Borttagning och evakuering

Vid inbrytning i kylkretsen för reparationer - eller för något annat ändamål - skall konventionella förfaranden användas. Det är emellertid viktigt att bästa praxis följs, eftersom brandfarlighet måste tas i beaktning. Följande förfarande skall följas:

- Avlägsna kylmedlet.
- Rensa kretsen med inert gas.
- Evakuera.
- Rensa igen med inert gas.
- Öppna kretsen genom att skära eller hårdlösa.

Kylmedelsladdningen skall återvinnas i korrekta återvinningscylindrar. Systemet skall "rensas" med OFN

för att göra enheten säker. Denna process måste kanske upprepas flera gånger. Tryckluft eller oxygen skall inte användas för denna åtgärd.

Spolningen skall uppnås genom att bryta vakuuemet i systemet med OFN och fortsätta fylla på tills arbetstryck har uppnåtts, ventileras sedan till atmosfären och slutligen dra ner till ett vakuum. Denna process skall upprepas tills det inte längre finns kylmedel i systemet. När den sista OFN-laddningen har använts, skall systemet luftas till atmosfärstryck för att arbetet ska kunna utföras. Detta förfarande är kritiskt viktigt om hårdlödning på rören ska utföras.

Säkerställ att uttaget för vakuumpumpen inte ligger i närheten av någon antändningskälla och att det finns tillgänglig ventilation.

#### 8. Laddningsförfaranden

Utöver konventionella laddningsförfaranden skall följande krav följas.

- Säkerställ att förorening av olika kylmedel inte uppstår vid användning av laddningsutrustning. Slangar och ledningar skall vara så korta som möjligt för att minimera den mängd kylmedel som förekommer i dem.
- Cylindrarna skall hållas upprätt.
- Säkerställ att kylsystemet är jordat innan systemet laddas med kylmedel.
- Märk systemet när laddningen är slutförd (om den inte redan är märkt).
- Extrem försiktighet måste vidtas för att inte överfylla kylsystemet.

Innan systemet återladdas skall det trycktestas med OFN. Systemet skall läckagetestas vid slutförd

laddning och innan användning. Ett efterföljande läckaettest skall utföras innan platsen lämnas.

## 9. Avveckling

Innan detta förfarande utförs är det viktigt att teknikern är mycket bekant med utrustningen och alla dess detaljer. Det rekommenderas att hålla en god praxis och återvinna alla kylmedel på ett säkert sätt. Innan åtgärden utförs skall ett olje- och kylmedelsprov tas om en analys krävs före återanvändning av återvunnet kylmedel. Det är viktigt att nätström finns tillgängligt innan denna åtgärd påbörjas.

- a) Bekanta dig med utrustningen och dess användning.
- b) Isolera systemet elektriskt.
- c) Innan förfaranden påbörjas, säkerställ att:
  - Mekanisk hanteringsutrustning finns tillgänglig (vid behov) för hantering av kylcylindrar.
  - All skyddsutrustning för personal finns tillgängligt och används korrekt.
  - Återvinningsprocessen övervakas vid alla tillfällen av en behörig person.
  - Utrustning och cylindrar för återvinning uppfyller alla lämpliga standarder.
- d) Pumpa ner kylsystemet om möjligt.
- e) Om ett vakuum inte är möjligt, skapa ett grenrör så att kylmedlet kan avlägsnas från olika delar av systemet.
- f) Se till att cylindern är placerad på vågarna innan återvinning utförs.
- g) Starta återvinningsmaskinen och använd den i enlighet med tillverkarens instruktioner.

h) Överfyll inte cylindrarna. (Inte mer än 80 % laddningsvolym av vätska).

- i) Överskrid inte det maximala arbetstrycket för cylindern, inte ens temporärt.
- j) När cylindrarna är fyllda korrekt och processen är klar, se till att cylindrarna och utrustningen snabbt tas bort från platsen och att alla isoleringsventiler på utrustningen är stängda.
- k) Återvunnet kylmedel skall inte laddas till ett annat kylsystem om det inte har rengjorts och kontrollerats.

## 10. Märkning

Utrustningen ska märkas med information om att den har avvecklats och tömts på kylmedel. Märkningen skall vara daterad och signerad. Säkerställ att det finns etiketter på utrustningen som anger att utrustningen innehåller brandfarligt kylmedel.

## 11. Återvinning

Vid avlägsnande av kylmedel från ett system, antingen för service eller avveckling, rekommenderas det att alla kylmedel tas bort säkert.

Vid överföring av kylmedel till cylindrar, säkerställ att endast lämpliga cylindrar för återvinning av kylmedel används. Säkerställ att korrekt antal cylindrar med kapacitet för hela systemladdningen finns tillgängligt. Alla cylindrar som skall användas är betecknade för det återvunna kylmedlet och märkt för det kylmedlet (dvs speciella cylindrar för återvinning av kylmedel). Cylindrarna skall vara kompletta med tryckavlastningsventil och tillhörande avstängningsventiler i bra arbetsskick. Tomma återvinningscylindrar är evakuerade och, om möjligt, svalnat innan

återvinning utförs.

Återvinningsutrustningen skall vara i bra arbetsskick med en uppsättning instruktioner för utrustningen som finns på plats, och skall vara lämplig för återvinning av brandfarligt kylmedel. Dessutom skall en uppsättning kalibrerade vågar i bra skick finnas tillgängliga. Slangarna skall vara kompletta med läckagefria kopplingsanordningar i bra skick. Innan återvinningsmaskinen används, kontrollera att den är i ett tillfredsställande arbetsskick, väl underhållen och att alla tillhörande elektriska komponenter är tätade för att förhindra antändning vid händelse av utsläpp av kylmedel. Rådfråga tillverkaren om du är osäker. Det återvunna kylmedlet skall returneras till kylmedelsleverantören i en korrekt återvinningscylinder med relevant avfallsöverföringskvitto. Blanda inte kylmedel i återvinningsenheter och i synnerhet inte i cylindrar.

Om kompressorer eller kompressoroljor skall avlägsnas, se till att de har evakuerats till en acceptabel nivå för att säkerställa att brandfarligt kylmedel inte kvarstår i smörjmedlet. Avvecklingsprocessen skall utföras innan kompressorn lämnas in till återförsäljaren. Endast elektrisk uppvärmning av kompressorhöljet skall användas för att påskynda denna process. När olja har dränerats från ett system ska det bäras ut säkert.

## Säkringsparametrar för maskinen

Typ:	5TE eller SMT
Spänning:	250 V
Ström:	3.15 A
Överförings- frekvens:	infraröd frekvens 28 Khz
WIFI-frekvens:	2412-2472 Mhz
WIFI -överföringseffekt:	<20.0 dBm
Sändningseffekt:	802.11b: 17.5 dBm; 802.11g: 15.5 dBm

## Förvaring av enheten:

1. Skruva upp dräneringsskyddet, dra ut vattenpluggen och töm ut allt vatten i vattenbehållaren till en annan vattenbehållare eller luta maskinen för att direkt tömma ut vattnet till andra behållare.
2. Slå på maskinen, ställ in den på läget för låg ventilering, och håll maskinen i detta läge tills dräneringsröret är torrt för att hålla maskinens insida torr och förhindra den från att mögla.
3. Stäng av maskinen, dra ut strömkontakten och linda in strömkabeln runt kabelhållaren; montera vattenpluggen och dräneringsskyddet.
4. Ta bort utblåsröret och förvara den korrekt.
5. Täck över luftkonditioneringen med en plastpåse. Placera luftkonditioneringen på en torr plats, utom räckhåll för barn och vidta åtgärder för att förhindra damm.
6. Ta ut batterierna ur fjärrkontrollen och förvara dem på lämplig plats.

**Obs!** Se till att höljet placeras på en torr plats och förvara alla maskindelar på ett lämpligt sätt.

## Felsökning

Du får inte själv reparera eller ta isär luftkonditioneringen. Obehörig reparation kommer att leda till fel på garantikortet, och kan orsaka skada på användare eller deras egendom.

Problem	Orsak	Lösning
Luftkonditioneringen fungerar inte.	Det finns ingen ström.	Slå på den efter att den har anslutits till ett eluttag med ström.
	Överflödesindikatorn visar "FL".	Töm vattnet inuti den.
	Omgivningstemperaturen är för låg eller för hög.	Det rekommenderas att använda maskinen inom temperaturområdet 7-35 °C (44-95 °F).
	I kylläget är rumstemperaturen lägre än den inställda temperaturen; i uppvärmningsläget är rumstemperaturen högre än den inställda temperaturen.	Ändra inställd temperatur.
	I avfuktningläget är omgivningstemperaturen låg.	Maskinen har placerats i ett rum med en omgivningstemperatur som är högre än 17 °C (62 °F).
The cooling effect is not good	Direkt solljus förekommer.	Dra för gardinen.
	Dörrar eller fönster är öppna; det förekommer många personer; eller i kylläget, det finns andra värmekällor.	Stäng dörrar och fönster och lägg till ny luftkonditionering.
	Filterskärmen är smutsig.	Rengör eller byt ut filterskärmen.
	Luftintaget eller luftutblåset är blockerat.	Rensa hinder.
Hög ljudnivå	Luftkonditioneringen har inte placerats på en jämn yta.	Placera luftkonditioneringen på en jämn och hård plats (för att minska ljudnivån).
Kompressorn fungerar inte	Överhettningsskyddet utlöses.	Vänta i tre minuter tills temperaturen har sänkts och starta sedan om maskinen.
Fjärrkontrollen fungerar inte.	Avståndet mellan maskinen och fjärrkontrollen är för långt.	Gå nära luftkonditioneringen med fjärrkontrollen och se till att fjärrkontrollen är riktad mot fjärrkontrollens mottagare.
	Fjärrkontrollen är inte riktad mot riktningen för fjärrkontrollens mottagare.	
	Batterierna är tomma.	Byt ut batterierna.
"E2" visas.	Rörets temperatursensor är onormal.	Kontrollera rörets temperatursensor och relaterade kretsar.
Displays 'E1'	Rumstemperaturens sensor är onormal.	Kontrollera rumstemperaturens sensor och relaterade kretsar.

**Obs!** Om problem som inte listas i tabellen inträffar eller rekommenderade lösningar inte fungerar, vänligen kontakta en professionell serviceverkstad.

## 10. Tillägg

### Schematiskt diagram för luftkonditionering

(Maskinens specifika tekniska parametrar omfattas av märkskylten på produkten)

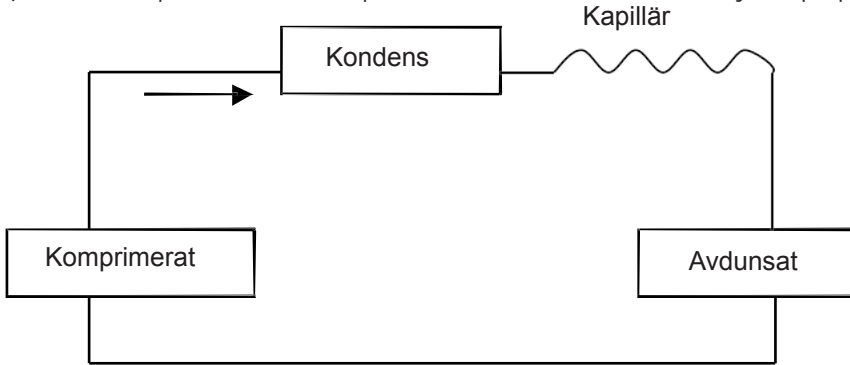

Behandling: Placera inte en oönskad maskin tillsammans med annat osorterat avfall. Sådant avfall skall placeras separat för en annan tillämpning.

Beskrivning	Symbol	Unit	10474165	10474167
Klassad kyleffektivitet	P rated c	kW	3,53	3,53
Klassad värmeeffektivitet	P rated	kW	-	-
Nominell effektförbrukning för kylning	P EER	kW	1,357	1,357
Nominell effektförbrukning för uppvärmning	P EER	kW	-	-
Energieffektivitetsindex för kylning	EERd	-	2,60	2.60
Energieffektivitetsindex för uppvärmning	COPd	-	-	-
Strömförbrukning i termostat utanför modulen	P TO	W	-	-
Strömförbrukning i vänteläge	P SB	W	1	1
Elektrisk energiförbrukning av luftkonditioneringsapparater -använd kanal -Två-kanal (kyl)	SD: Q SD DD: Q DD	SD: kWh/h DD: kWh/a	1,357 -	1,357 -
Ljudeffektnivå	L WA	dB (A)	65	65
Global uppvärmning potential	GWP	kg CO2	3	3
Företagsinformation	Hantech GmbH Daimlerstr. 6, D-76185, Karlsruhe Germany			

## OBSAH

---

1. Upozornenia .....	163
2. Vlastnosti a funkcie .....	165
3. Nastavenie prístroja .....	167
4. Ochranná funkcia .....	169
5. Inštalácia a nastavenie .....	169
6. Pokyny na drenáž .....	171
7. Údržba .....	172
8. Skladovanie jednotky .....	173
9. Odstraňovanie problémov .....	173
10. Dodatok .....	180

Chladivo používané v mobilných klimatizačných zariadeniach je ekologicky šetrný uhľovodík R290. Toto chladivo je bez zápachu a v porovnaní s alternatívnym chladivom je chladivo R290 bez ozónu a jeho účinok na životné prostredie je veľmi nízky.

Pred použitím a opravami si prečítajte pokyny.

Nákresy uvedené v tejto príručke sa nemusia zhodovať s fyzickými predmetmi. Pozrite si fyzické predmety.



# 1. Upozornenia

## Varovania:

- Nepoužívajte iné prostriedky na urýchlenie rozmrazovacieho procesu, okrem odporúčaných výrobcom.
- Spotrebič musí byť skladovaný v miestnosti bez nepretržite prevádzkovaných zdrojov vznetenia (napr. otvorené plamene, zapnuté plynové zariadenie alebo elektrický ohrievač).
- Neprepichujte alebo nespálujte.
- Uvedomte si, že chladivá môžu byť bez vône.
- Spotrebič musí byť nainštalovaný, prevádzkovaný a skladovaný v miestnosti s podlahovou plochou väčšou ako 12 m<sup>2</sup>.
- Udržujte všetky požadované vetracie otvory nezablokované.
- Servis sa smie robiť len podľa odporúčaní výrobcu.
- Spotrebič skladujte v dobre vetranom priestore, kde veľkosť miestnosti zodpovedá ploche priestoru, ako je špecifikované pre prevádzku.
- Každá osoba, ktorá sa zaoberá prácou s okruhom chladiwa alebo jeho rozoberaním, musí mať aktuálne platné osvedčenie od akreditačného orgánu pre priemysel, ktorý schvaľuje kompetenciu osôb bezpečne spracovávať chladivá v súlade s priemyslovo uznanou posudzovacou špecifikáciou.
- Servis sa smie robiť len podľa odporúčaní výrobcu. Údržba a opravy, ktoré vyžadujú pomoc iného odborného personálu, sa vykonávajú pod dozorom osoby, ktorá je spôsobilá používať horľavé chladivá.

- Akýkoľvek pracovný postup, ktorý ovplyvňuje bezpečnostné prostriedky, smú robiť iba kompetentné osoby.



## Poznámky:

- \* Klimatizácia je vhodná iba pre vnútorné používanie a nie je vhodná pre iné aplikácie.
- \* Pri inštalácii klimatizácie dodržujte miestne predpisy pre pripojenie do siete a uistite sa, že je klimatizácia správne uzemnená. Ak máte akejkoľvek otázky ohľadne elektrickej inštalácie, postupujte podľa pokynov výrobcu a v prípade potreby požiadajte profesionálneho elektrikára o pomoc pri inštalácii.
- \* Umiestnite prístroj na suché a rovné miesto a dodržujte vzdialenosť medzi prístrojom a okolitými predmetmi alebo stenami väčšiu než 50 cm.
- \* Po inštalácii klimatizácie sa uistite, že je sieťová zástrčka neporušená a pevne zasunutá do elektrickej zásuvky a správne umiestnite napájací kábel, aby ste zabránili zakopnutiu o kábel alebo vytiahnutiu zástrčky.
- \* Do vstupného a výstupného otvoru klimatizácie nekladajte žiadne predmety. Udržujte vstupný a výstupný otvor vzduchu bez prekážok.
- \* Ak sú nainštalované drenážne trubky, uistite sa, že odtokové potrubie je riadne pripojené a nie je skrivené alebo ohnuté.
- \* Nastavenie horných a spodných

vetracích klapiek na výstupe vzduchu robte jemne rukami tak, aby nedošlo k ich poškodeniu.

- \* Pri premiestňovaní prístroja sa uistite, že je vo zvislej polohe.
- \* Prístroj musí zostať mimo dosah benzínových výparov, horľavých plynov, sporákov a ďalších zdrojov tepla.
- \* Neodstraňujte, neopravujte a neupravujte prístroj svojvoľne, inak môžete spôsobiť poruchu prístroja alebo dokonca prívodiť poškodenie osôb a majetku. Aby ste predišli nebezpečenstvu, keď dojte k zlyhaniu prístroja, požiadajte o opravu výrobcu alebo odborníkov.
- \* Neinštalujte a nepoužívajte klimatizáciu v kúpeľni alebo inom vlhkom prostredí.
- \* Nevyťahujte zástrčku na vypínanie prístroja.
- \* Nekladte na klimatizáciu šálky alebo iné predmety, aby nedošlo k rozliatiu vody alebo iných tekutín do klimatizácie.
- \* V blízkosti klimatizácie nepoužívajte insekticídne spreje alebo iné horľavé látky.
- \* Nečistite ani neumývajte klimatizáciu chemickými rozpúšťadlami, ako je benzín a alkohol. Ak potrebujete vyčistiť klimatizáciu, musíte odpojiť napájací zdroj a vyčistiť ju navlhčenou mäkkou handričkou. Ak je prístroj veľmi znečistený, vyčistite ho jemným čistiacim prostriedkom.
- \* Toto zariadenie môžu používať deti od 8 rokov a osoby s obmedzenými fyzickými, zmyslovými alebo duševnými schopnosťami, ak sú tieto osoby pod dohľadom, alebo boli riadne poučené o používaní spotrebiča bezpečným spôsobom

a chápu možné riziká spojené s jeho používaním. Deti sa nesmú so zariadením hrať. Čistenie a údržbu nesmú robiť deti, ak nie sú pod dohľadom.

Ak je prívodný kábel poškodený, musí ho vymeniť výrobca, jeho servisný zástupca alebo podobne kvalifikované osoby, aby sa predišlo ohrozeniu.

Spotrebič musí byť nainštalovaný v súlade s vnútroštátnymi predpismi pre elektroinštalácie.

Nepoužívajte klimatizáciu vo vlhkej miestnosti, ako je kúpeľňa alebo práčovňa.

### **Preprava, označovanie a skladovanie jednotiek**

- \* Preprava zariadení, ktoré obsahujú horľavé chladivo Dodržiavanie prepravných predpisov
- \* Označenie zariadenia značkami Dodržiavanie miestnych predpisov
- \* Likvidácia zariadení používajúcich horľavé chladivo Dodržiavanie národných predpisov
- \* Skladovanie vybavenia/zariadení Skladovanie zariadení musí byť v súlade s pokynmi výrobcu.
- \* Skladovanie zabaleného (nepredaného) zariadenia Ochrana skladovacieho obalu musí byť skonštruovaná tak, aby mechanické poškodenie zariadenia vo vnútri balenia nespôsobil únik chladiacej náplne. Maximálny počet kusov zariadenia, ktoré je možné spoločne skladovať, bude určené miestnymi predpismi.

## 2. Vlastnosti a funkcie

---

### Funkcie

- Celkom nový vzhľad, kompaktná konštrukcia, hladká línia, jednoduchý a veľkorysý tvar.
- Funkcia chladenia, odvlhčovania, prívod vzduchu a kontinuálne odvodnenie
- Vonkajšie rozhranie je nastavené vysoko na zariadení a udržuje hladký prietok tepelného potrubia.
- LED ovládací panel, krásny a moderný, s vysokokvalitným diaľkovým ovládačom. Používateľský príjemný dizajn diaľkového ovládania.
- Filtrácia vzduchu.
- Funkcia časového spínača.
- Ochranná funkcia automatického reštartovania kompresora po troch minútach, súbor ďalších ochranných funkcií.
- Maximálna prevádzková teplota pre klimatizáciu Chladenie: 35/24 °C; ohrev: 20/12 °C; Rozsah prevádzkovej teploty: 7 - 35 °C.

## Diely

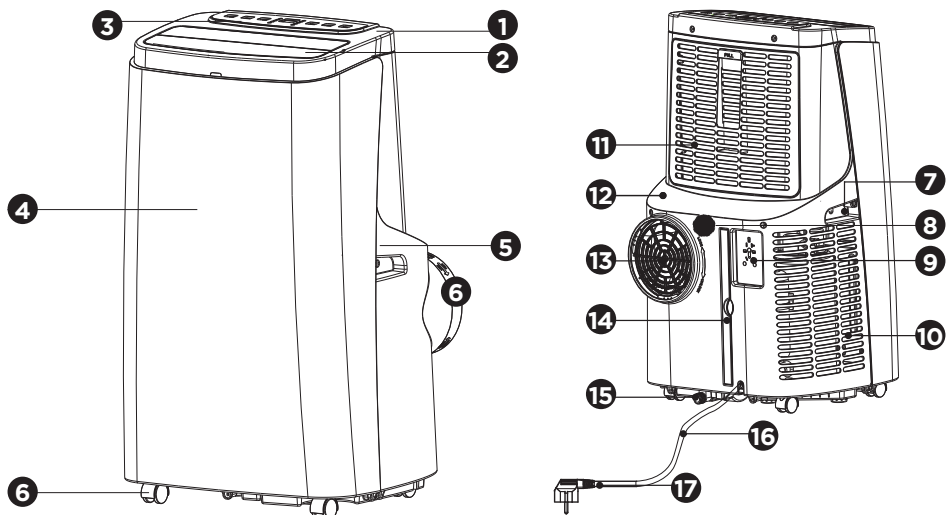

Zostava výfukového potrubia

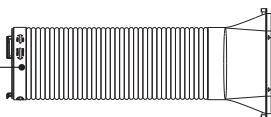

Zostava utesňovacej dosky na okno

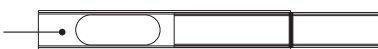

- |   |                                      |
|---|--------------------------------------|
| <b>1</b> Horný kryt                           | <b>10</b> Mriežka nasávaného vzduchu |
| <b>2</b> Klapka                               | <b>11</b> Kryt filtra EVA            |
| <b>3</b> Maska                                | <b>12</b> Zadný kryt                 |
| <b>4</b> Predný kryt                          | <b>13</b> Vetrací otvor              |
| <b>5</b> Zadný kryt                           | <b>14</b> CON filter                 |
| <b>6</b> Všesmerové koliesko                  | <b>15</b> Odtokový otvor             |
| <b>7</b> Rukoväť                              | <b>16</b> Napájací kábel             |
| <b>8</b> Priebežný odtokový otvor             | <b>17</b> Zástrčka napájacieho kábla |
| <b>9</b> Upevňovacia doska pre napájací kábel |                                      |

### 3. Nastavenie prístroja

#### Pokyny na obsluhu ovládacieho panela

##### Prevádzkové rozhranie:

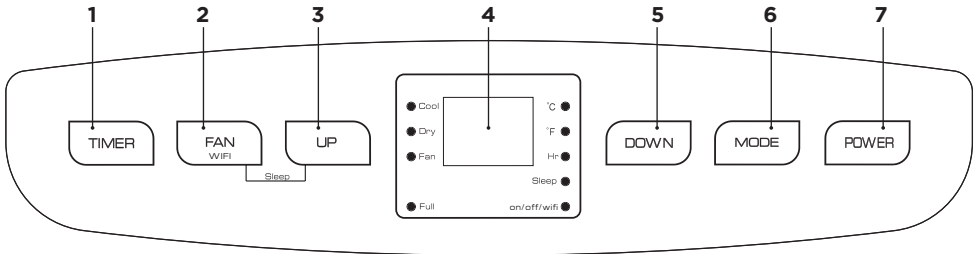

1. Tlačidlo časového spínača
  2. Prepínač rýchlosti ventilátora
  3. Tlačidlo hore
  4. Displej
  5. Tlačidlo dole
  6. Tlačidlo voľby režimu
  7. Hlavný vypínač
1. Po prvom zapnutí prístroja bzučiak zahrá zapínicu zvučku a prístroj sa prepne do pohotovostného stavu.
  2. Hlavný vypínač: stlačením tlačidla zapnete a vypnete prístroj. Ak je prístroj zapnutý, stlačte tlačidlo pre vypnutie prístroja; v prípade, že je vypnutý, stlačte tlačidlo pre zapnutie.
  3. Tlačidlo voľby režimu: Ak je prístroj zapnutý, stlačte tlačidlo na prepínanie medzi režimom chladenia, ventilácie a odvlhčovania.
  4. Tlačidlá hore a dole: stlačením tlačidiel je možné zmeniť nastavenú teplotu alebo nastavený čas. Postupujte nasledovne:  
Pri nastavovaní teploty stlačte tlačidlo hore alebo dole pre výber požadovanej teploty (nie je k dispozícii v režime ventilácie alebo odvlhčovania).  
Pri nastavovaní času stlačte tlačidlo hore alebo dole a vyberte požadovaný čas.
  5. Prepínač rýchlosti ventilátora:
    - V režime chladenia a ventilácie stlačením tlačidla vyberte vysokú alebo nízku rýchlosť ventilátora. Niekedy je nastavenie obmedzené podmienkami proti podchladeniu a za určitých podmienok sa klimatizácia nemusí riadiť podľa nastavenej rýchlosti.
    - V režime odvlhčovania je stlačenie tlačidla ignorované a ventilátor sa bude nútene otáčať na nízkej rýchlosti.
  6. Tlačidlo časového spínača:
    - Ak je prístroj zapnutý, stlačte tlačidlo pre vypnutie časovača; v prípade, že je vypnutý, stlačte tlačidlo pre zapnutie časovača.
    - Stlačte tlačidlo, keď bliká symbol časovania, stlačte tlačidlo hore a dole pre voľbu požadovanej časovej hodnoty.
    - Časové hodnoty je možné nastaviť na 1-24 hodín a časová hodnota sa upravuje hore alebo dole jednu hodinu.

7. Režim spánku:  
V režime chladenia stlačením tlačidla HORE a ventilátora zapnete režimspánku, prístroj bude pracovať v úspornom režime a potichu.

### Prevádzkové pokyny pre diaľkové ovládanie

- Panel diaľkového ovládania:

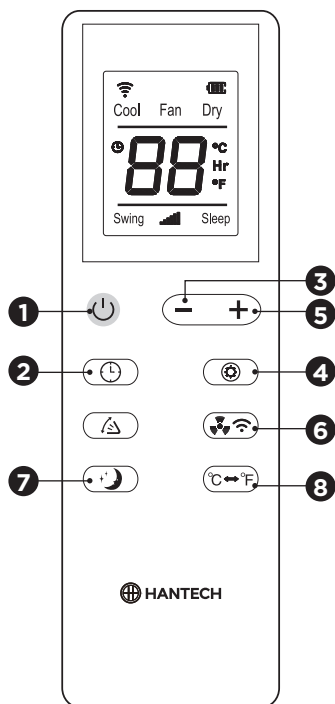

- Funkcie tlačidiel diaľkového ovládania sú nasledujúce:
1. Napájanie: Stlačením tlačidla zapnete a vypnete prístroj.
  2. Časovač: Stlačte tlačidlo pre nastavenie času.
  3. Dole: Stlačením tlačidla znížite hodnotu teploty a časovania.
  4. Režim: Stlačte tlačidlo na prepínanie medzi režimom chladenia, ventilátora a odvlhčovania.

5. Hore: Stlačením tlačidla zvýšite hodnotu teploty a časovania.
  6. Ventilátor: Stlačením tlačidla vyberte vysokú alebo nízku rýchlosť.
  7. Režim spánku: Stlačte tlačidlo pre zapnutie režimu spánku.
  8. Klapka: Stlačte tlačidlo a klapky sa natočia hore alebo dole (voliteľné)
  9. °C a °F Zmena: Stlačte tlačidlo pre zmenu zobrazenia °C a °F.
- Informácie o aplikácii „Smart Life - Smart Living“

Aplikácia „Smart Life - Smart Living“ je k dispozícii pre operačné systémy Android a iOS. Naskenovaním zodpovedajúceho QR kódu prejdete priamo na sťahovanie.

### POZNÁMKA:

V závislosti od poskytovateľa môžu byť so sťahovaním aplikácie spojené poplatky.



Google Play





App Store

- Informácie o používaní aplikácie
- Táto aplikácia vám umožňuje ovládať zariadenie prostredníctvom vašej domácej siete. Predpokladom je trvalé wi-fi pripojenie k vášmu routeru a bezplatná aplikácia „Smart Life - Smart Living“.
- Prostredníctvom aplikácie môžete ľahko pristupovať ku všetkým funkciám zariadenia. Pretože sa aplikácia neustále zlepšovala, nemôžeme tu uviesť podrobnejší popis.
- Keď ste mimo domova, odporúčame vám odpojiť zariadenie od elektrickej siete, aby ste v čase, keď ste na cestách, predišli neúmyselnému zapnutiu!

Systemové požiadavky na používanie aplikácie

- iOS 8.0 alebo vyšší
- Android 4.4 alebo vyšší

Uvedenie do prevádzky prostredníctvom aplikácie

1. Nainštalujte si aplikáciu „Smart Life - Smart Living“. Vytvorte si užívateľský účet.
2. V nastaveniach vášho zariadenia aktivujte funkciu wi-fi.
3. Klimatizačné zariadenie umiestnite do vzdialenosti približne 5 m od vášho routera.
4. Stlačte a podržte tlačidlo  (Rýchlosť ventilátora) asi na 5 sekúnd. Kontrolka  wifi rýchlo bliká.
5. Spustíte aplikáciu a zvolíte „+“.
6. Vyberte ponuku „air conditioner“ (klimatizácia) a postupujte podľa pokynov na displeji.
7. Po úspešnom pripojení zariadenia bude kontrolka wi-fi  neprerušovane svietiť. Teraz môžete zariadenie ovládať pomocou aplikácie.

#### POZNÁMKA:

- Zariadenie je možné prevádzkovať iba s routermi 2,4 GHz. 5 GHz route nie sú podporované.
- Zariadenie je vybavené iba jedným sieťovým pripojením. Nie je možné ho vypnúť.

## 4. Ochranná funkcia

1. Funkcia ochrany pred mrazom:: Ak je teplota výfukového potrubia príliš nízka v režime chladenia, odvlhčovania alebo v úspornom režime, prístroj automaticky vstúpi do stavu ochrany; ak teplota

výfukového potrubia stúpne na určitú teplotu, automaticky sa vráti do normálnej prevádzky.

2. Funkcia ochrany proti pretečeniu:: Ak voda vo vodnej miske prekročí úroveň varovania, prístroj automaticky spustí alarm a začne blikáť kontrolka „FULL“ (PLNÝ). V tomto momente musíte presunúť odtokovú trubicu, ktorá spája prístroj alebo výstup vody s kanalizáciou alebo inou odtokovou oblasťou, aby voda vytekla (podrobnosti si pozrite v Pokynoch pre odvodnenie na konci tejto kapitoly). Po vytečení vody sa prístroj automaticky vráti do pôvodného stavu.
3. Automatické odmrázovanie (modely s chladením majú túto funkciu): Prístroj má funkciu automatického rozmrazovania. Odmrazovanie je možné dosiahnuť reverzovaním štvorccestného ventilu.
4. Ochranná funkcia kompresora: Na predĺženie životnosti kompresora je po vypnutí kompresora k dispozícii ochranná funkcia 3-minútového oneskorenia zapnutia.

## 5. Inštalácia a nastavenie

### Inštalácia

Varovanie: Pred použitím postavte mobilnú klimatizáciu do zvislej polohy na aspoň dve hodiny.

Klimatizáciu je možné ľahko presúvať po miestnosti. Pri pohybe sa uistite, že klimatizácia je vo zvislej polohe a je umiestnená na rovný povrch. Neinštalujte a nepoužívajte klimatizáciu v kúpeľni alebo inom vlhkom prostredí.

1. Montáž zostavy tepelného potrubia (pozrite si obr. 1)

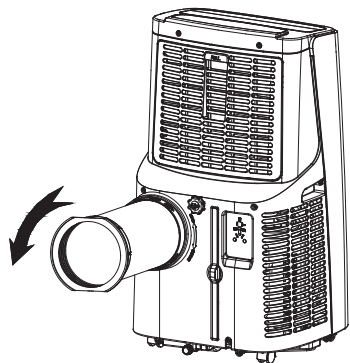

Obrázok 1

- Vyberte zostavu vonkajšieho konektora a zostavu výfukového potrubia a vyberte plastové vrecká;
- Vložte zostavu tepelného potrubia (koniec výfukového spojenia) do odvzdušňovacieho otvoru zadného panelu (zasunúť doľava) a dokončite zostavu (pozrite si obr. 1).

2. Montáž komponentov utesňovacej dosky na okno

- Otvorte okno do polovice a namontujte zostavu utesňovacej dosky na okno (pozrite si obr. 2 a obr. 3). Komponenty je možné umiestniť vo vodorovnom aj zvislom smere.
- Roztiahnite rôzne súčasti zostavy utesňovacej dosky na okno, nastavte ich roztváraciu vzdialenosť tak, aby sa oba konce zostavy dotýkali okenného rámu a upevnite súčasti zostavy.

3. Montáž zostavy utesňovacej dosky na okno

#### Poznámky:

Plochý koniec spojky výfukového potrubia musí zaklapnúť na miesto.

Potrubie nesmie byť skrútené, ani veľmi ohnuté (viac než 45 °).

- Dbajte na to, aby otvor výfukového potrubia nebol zablokovaný.

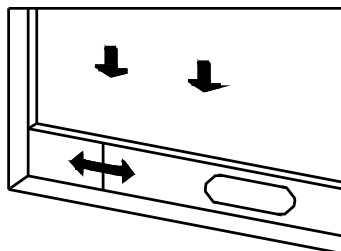

Obrázok 2

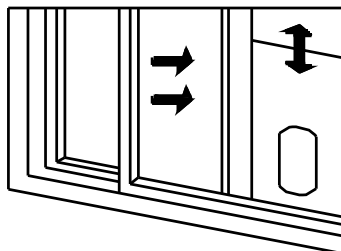

Obrázok 3

4. Inštalácia telesa

- Premiestnite prístroj s nainštalovaným tepelným potrubím a kovaním pred okno. Vzdialenosť medzi telesom a stenami alebo inými predmetmi musí byť najmenej 50 cm (pozrite si obr. 4).

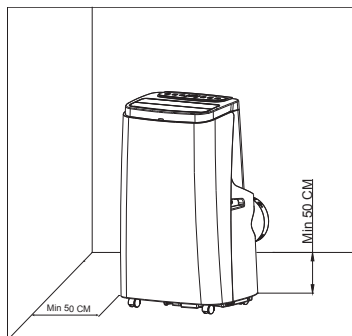

Obrázok 4



- Predĺžte výfukové potrubie a zaklapnite plochý koniec spojky výfukového potrubia do otvoru zostavy utesňovacej dosky na okno (pozrite si obr. 5 a obr. 6).

#### Poznámky:

- Plochý koniec spojky výfukového potrubia musí zaklapnúť na miesto.
- Potrubie nesmie byť skrútené, ani veľmi ohnuté (viac než 45 °). Dbajte na to, aby otvor výfukového potrubia nebol zablokovaný.

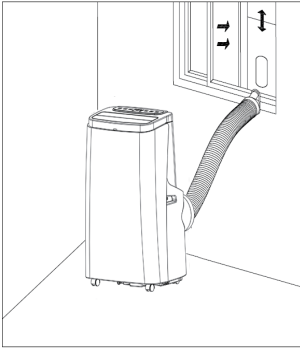

Obrázok 5



Obrázok 6

#### Dôležitá poznámka:

Dĺžka výfukového potrubia musí byť 280 až 1 500 mm a táto dĺžka je závislá na špecifikácii klimatizácie. Nepredlžujte potrubie ani ho nenahradzujte inými trúbkami, pretože to môže spôsobiť poruchu.

Výfukový otvor nesmie byť zablokovaný; inak by mohlo dôjsť k prehriatiu.

## 6. Pokyny na drenáž

Tento prístroj má dve odvodňovacie metódy: ručné odvodnenie a priebežné odvodnenie.

#### 1. Ručné odvodnenie:

- Keď sa prístroj zastaví po zaplnení vodou, vypnite napájanie prístroja a odpojte zástrčku.

**Poznámky:** Pozorne premiestňujte prístroj, aby nedošlo k úniku vody z misky na vodu v spodnej časti telesa.

- Umiestnite nádobu na vodu pod bočný výtok vody za telesom.
- Odskrutkujte odtokovú krytku a vyberte vodnú zátku. Voda bude automaticky prúdiť do nádoby na vodu.

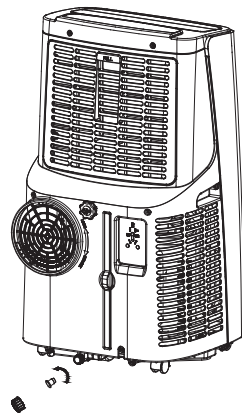

## Poznámky:

- Správne uskladnite odtokovú krytku a vodnú zátku.
  - Počas odvodnenia môže byť teleso mierne naklonené dozadu.
  - Ak nádoba na vodu nestačí na všetku vodu tak, než sa naplní nádoba na vodu, čo najskôr zasuňte vodnú zátku, aby nedošlo k vytečeniu vody na podlahu alebo koberec.
  - Keď je voda odstránená, zasuňte vodnú zátku a zaskrutkujte odtokovú krytku.
2. Priebežné odvodnenie (voliteľné) (platí iba pre režim odvlhčovania), ako je znázornené na obrázku:
- Odskrutkujte odtokovú krytku a vyberte zástrčku.
  - Nastavte odtokovú trubicu do výstupu vody.
  - Privedte odtokovú trubicu do vedra.

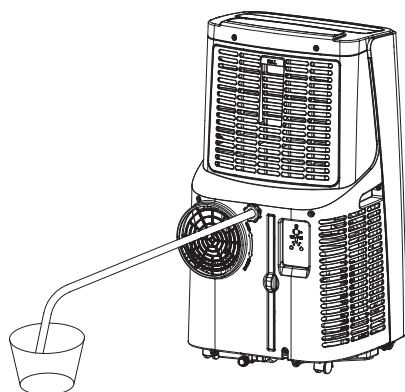

## 7. Údržba

Čistenie: Pred čistením a údržbou prístroj vypnite a odpojte zástrčku.

1. Čistenie povrchu:  
Vyčistite povrch mokrou mäkkou tkaninou. Nepoužívajte chemikálie, ako benzén, alkohol, benzín atď.; v opačnom prípade bude poškodený povrch klimatizácie alebo dokonca celý prístroj.

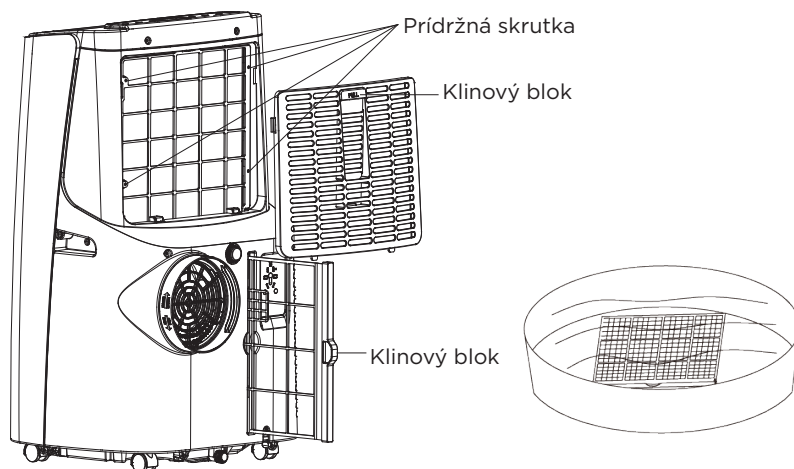

2. Čistenie filtra:  
Ak je filter upchaný prachom a účinnosť klimatizácie sa zníži, nezabudnite čistiť filter raz za dva týždne.
3. Čistenie horného rámu filtra:
  - Odskrutkujte jednu skrutku na filtri EVA a zadný kryt pomocou skrutkovača a vyťahnite filtračnú sieťku EVA.
  - Dajte filter EVA do teplej vody s neutrálnym čistiacim prostriedkom (asi 40 ° C / 104 ° F) a po opláchnutí ho vysušte v tieni.

## 8. Skladovanie jednotky

---

1. Odskrutkujte odtokovú krytku, vyberte vodnú zátku a vypustite vodu z misky na vodu do iných nádob na vodu alebo priamo naklopte teleso, aby voda vytiekla do iných nádob.
2. Zapnite prístroj, nastavte ho do režimu vetrania s nízkou rýchlosťou a udržiajte tento stav, kým nebude drenážne potrubie suché, aby ste udržali vnútro telesa v suchom stave a zabránili jeho splesniveniu.
3. Vypnite prístroj, odpojte zástrčku zo zásuvky a namotajte napájací kábel okolo háčikov; nainštalujte vodnú zátku a odtokovú krytku.
4. Odstráňte výfukové potrubie a správne uskladnite.
5. Zakryte klimatizáciu plastovým vrecom. Umiestnite klimatizáciu na suché miesto, mimo dosah detí a vykonajte opatrenia proti prachu.
6. Vyberte batérie diaľkového ovládača a správne uskladnite.

**Poznámka:** Zaistite, aby bolo teleso umiestnené na suché miesto a správne uskladnite všetky súčasti prístroja.

## 9. Odstraňovanie problémov

---

### Informácie o údržbe

1. Kontrola oblasti:  
Pred zahájením prác na systémoch obsahujúcich horľavé chladivo sú nevyhnutné bezpečnostné kontroly, aby sa minimalizovalo riziko vznietenia. Pre opravy chladiaceho systému je potrebné pred vykonaním práce na systéme dodržať nasledujúce bezpečnostné opatrenia.
2. Pracovný postup:  
Práce sa vykonávajú riadeným postupom, aby sa minimalizovalo nebezpečenstvo prítomnosti horľavého plynu alebo výparov počas práce.
3. Všeobecná pracovná oblasť:  
Všetci pracovníci údržby a ostatní pracovníci v miestnej oblasti musia byť poučení o povahe vykonávanej práce. Je potrebné sa vyvarovať práci v obmedzenom priestore.  
Oblasť okolo pracovného priestoru sa musí ohradiť. Uistite sa, že podmienky vo vnútri oblasti boli zabezpečené vykonaním kontroly horľavého materiálu.
4. Kontrola prítomnosti chladiva:  
Oblasť musí byť pred a počas práce skontrolovaná s vhodným detektorom chladiva, aby si bol technik vedomý potenciálne horľavých atmosfér. Zaistite, aby zariadenie na detekciu únikov bolo vhodné pre použitie s horľavými chladivami, t.j. bez iskrenia, adekvátne utesnené alebo iskrovo bezpečné.
5. Prítomnosť hasiaceho prístroja:  
Ak je potrebné vykonať akúkoľvek prácu za tepla s chladiacim zariadením alebo s akýmkoľvek súvisiacimi časťami, musí byť k dispozícii vhodné

zariadenie na uhasenie požiaru. V blízkosti oblasti plnenia majte k dispozícii práškový hasiaci prístroj alebo hasiaci prístroj s CO<sup>2</sup>.

#### 6. Žiadne zdroje zapálenia:

Všetky osoby vykonávajúce práce s chladiacim systémom, ktoré zahŕňajú odkrytie akéhokoľvek potrubia, ktoré obsahuje alebo obsahovalo horľavé chladivo, nesmú používať akékoľvek zdroje vznietenia takým spôsobom, že by mohlo dôjsť k nebezpečenstvu požiaru alebo výbuchu. Akékoľvek zdroje vznietenia, vrátane fajčenia cigariet, musia byť umiestnené dostatočne ďaleko od miesta inštalácie, opravy, odstraňovania a likvidácie, v ktorých môže byť do okolitého priestoru uvoľnené horľavé chladivo. Pred začatím práce je potrebné skontrolovať oblasť okolo zariadenia, aby ste sa uistili, že nedochádza k nebezpečenstvu vzniku požiaru alebo vznietenia. Musia sa vyvesiť značky „Zákaz fajčenia“.

#### 7. Vetraná oblasť:

Pred otvorením systému alebo vykonávaním akýchkoľvek prác za tepla sa uistite, že je oblasť otvorená, alebo že je dostatočne vetraná. Vetranie musí pokračovať v priebehu doby, keď sa práca vykonáva. Vetranie musí bezpečne rozptýliť akékoľvek uvoľnené chladivo a prednostne ho vyviešť do atmosféry.

#### 8. Kontroly na chladiacim zariadení:

Ak sú menené elektrické súčasti, musia byť vhodné pre daný účel a so správnou špecifikáciou. Pokyny výrobcu na údržbu a servis sa musia vždy dodržiavať. V prípade pochybností sa poraďte s technickým oddelením výrobcu.

Pri inštaláciách používajúcich horľavé chladivo sa musia vykonať nasledujúce

kontroly:

- Množstvo plnenia je v súlade s veľkosťou priestoru, v ktorom sú inštalované súčasti s obsahom chladiva;
- Vetracie zariadenie a vývody primerane fungujú a nie sú zablokované;
- Ak sa používa nepriamy chladiaci okruh, musí sa sekundárny okruh skontrolovať na prítomnosť chladiva;
- Označenie na zariadení je stále viditeľné a čitateľné. Označenie a značky, ktoré sú nečitateľné, budú opravené;
- Chladiace potrubie alebo komponenty sú nainštalované v polohe, kde je nepravdepodobné, že by boli vystavené akejkolvek látke, ktorá môže korodovať súčasti obsahujúce chladivo, ak nie sú skonštruované z materiálov, ktoré sú zo svojej podstaty odolné proti korózii alebo sú vhodne chránené proti korózii.

#### 9. Kontrola elektrických zariadení:

Oprava a údržba elektrických súčastí musia obsahovať počiatočné bezpečnostné kontroly a kontrolné postupy súčastí. Ak dôjde k poruche, ktorá by mohla ohroziť bezpečnosť, nesmie byť na okruh pripojený žiadny elektrický zdroj, kým nebude porucha uspokojivo vyriešená. Ak sa porucha nedá okamžite opraviť, ale je potrebné pokračovať v prevádzke, musí sa použiť príslušné dočasné riešenie. To sa oznámi vlastníčkovi zariadenia tak, aby všetky strany o tom boli vyzoomené.

Počiatočné bezpečnostné kontroly obsahujú:

- Vybíjanie kondenzátorov: musí sa vykonať bezpečne, aby nedošlo k iskreniu;

- Počas nabíjania, zotavenia alebo vypúšťania systému neexistujú žiadne odkryté živé elektrické súčiastky a elektrické vedenia;
- Existuje trvalé uzemnenie.

### Opravy utesnených dielov

1. Pri opravách utesnených dielov atď. je nutné pred odstránením utesnených krytiiek odpojiť akékoľvek elektrické prívody od zariadenia. Ak je absolútne nevyhnutné mať k dispozícii elektrické napájanie zariadenia počas servisu, potom trvale fungujúca forma detekcie úniku musí byť umiestnená na najkritickejšom mieste, aby sa upozorňovalo na potenciálne nebezpečnú situáciu.
2. Zvláštnu pozornosť je potrebné venovať nasledujúcim skutočnostiam, aby sa zaistilo, že pri práci na elektrických dieloch nie je obal pozmenený tak, že bude ovplyvnená úroveň ochrany. Patrí sem poškodenie káblov, nadmerný počet pripojení, svorky, ktoré neboli vyrobené podľa pôvodných špecifikácií, poškodenia tesnení, nesprávna montáž puzdra atď. Uistite sa, že je prístroj bezpečne pripevnený. Zaistite, aby tesnenie alebo tesniace materiály neboli poškodené tak, že už nefungujú za účelom zabránenia prenikania horľavých atmosfér. Náhradné diely musia byť v súlade so špecifikáciami výrobcu.

**POZNÁMKA:** Použitie silikónového tmelu môže zhoršiť účinnosť niektorých typov zariadení na detekciu úniku. Iskrovo bezpečné súčiastky nemusia byť pred samotnou prácou izolované.

3. Oprava súčasti, ktoré sú iskrovo bezpečné

Nepoužívajte žiadne trvalé indukčné alebo kapacitné záťaže na okruhu bez toho, aby ste sa uistili, že neprekročíte povolené napätie a prúd pre použité zariadenie.

Iskrovo bezpečné súčiastky sú jediné typy, na ktorých je možné pracovať v prítomnosti horľavej atmosféry. Skúšobné zariadenie musí mať správne menovité zaťaženie.

Vymieňajte súčiastky iba za diely špecifikované výrobcom. Iné časti môžu spôsobiť vznietenie chladiva v atmosfére z dôvodu netesnosti.

4. Kabeláž

Skontrolujte, či nie je kabeláž vystavená opotrebovaniu, korózii, nadmernému tlaku, vibráciám, ostrým hranám alebo iným nepriaznivým účinkom životného prostredia.

Kontrola rovnako zohľadní účinky starnutia alebo kontinuálnej vibrácie zo zdrojov, ako sú kompresory alebo ventilátory.

5. Detekcia horľavých chladív

Za žiadnych okolností nesmú byť pri vyhľadávaní alebo detekcii úniku chladiva použité potenciálne zdroje vznietenia. Nesmie byť použitý halogenidový horák (alebo iný detektor používajúci otvorený plameň).

6. Metódy detekcie únikov

Nasledujúce metódy detekcie únikov sa považujú za prijateľné pre systémy obsahujúce horľavé chladivo.

Na detekciu horľavých chladiacich látok sa používajú elektronické detektory úniku, ale citlivosť nemusí byť primeraná alebo môže vyžadovať opakovanú kalibráciu. (Detekčné zariadenie musí byť kalibrované v

oblasti bez chladiva.) Uistite sa, že detektor nie je potenciálnym zdrojom zapálenia a je vhodný pre použitie chladivo. Zariadenie na zisťovanie netesností sa nastaví na percentuálny podiel LFL chladiva, musí byť kalibrované na použité chladivo a potvrdí sa príslušné percento plynu (maximálne 25 %). Kvapaliny na detekciu úniku sú vhodné na použitie s väčšinou chladív, ale je potrebné sa vyhnúť použitiu čistiacich prostriedkov obsahujúcich chlór, pretože chlór môže reagovať s chladivom a korodovať medené potrubie.

Ak je podozrenie na únik, je potrebné odstrániť/zhasnúť všetky otvorené plamene.

Ak dôjde k úniku chladiva, ktorý vyžaduje tvrdé spájkovanie, musí sa odstrániť všetko chladivo z tohto systému alebo izolovať (pomocou uzatváracích ventilov) v časti systému, ktorá je vzdialená od netesnosti. Dusík neobsahujúci kyslík (OFN) sa potom prepláchnu systémom ako pred, tak i počas procesu spájkovania.

## 7. Odstránenie a evakuácia

Použite konvenčné postupy pri vniknutí do okruhu chladiva pre opravy - alebo pre akýkoľvek iný účel. Je však dôležité dodržiavať osvedčené postupy, pretože je potrebné zohľadniť horľavosť. Dodržujte nasledujúci postup:

- Odstráňte chladivo;
- Prepláchnite okruh inertným plynom;
- Vyprázdnite;
- Opäť prepláchnite inertným plynom;
- Otvorte obvod rezaním alebo spájkovaním.

Chladivo sa musí uložiť do správnych náhradných fliaš. Systém sa musí „prepláchnuť“

s OFN tak, aby jednotka bola bezpečná. Tento proces môže byť potrebné opakovať niekoľkokrát. Na túto úlohu sa nesmie použiť stlačený vzduch alebo kyslík.

Preplachovanie musí byť dosiahnuté prerušovaním vákua v systéme s OFN a pokračovaním v plnení až do dosiahnutia pracovného tlaku, potom odvetraním do atmosféry a nakoniec dosiahnutím vákua. Tento postup sa musí opakovať, kým v systéme nie je žiadne chladivo. Keď sa robí finálne plnenie OFN, musí byť systém odvetraný na atmosférický tlak, aby bolo možné vykonať prácu. Tento postup je absolútne nevyhnutný, ak sa má robiť spájkovanie na potrubí.

Uistite sa, že vývod pre vývevu nie je blízko k zdroju vznietenia a že je k dispozícii vetranie.

## 8. Plniace postupy

Okrem obvyklých postupov plnenia je potrebné dodržiavať nasledujúce požiadavky.

- Uistite sa, že pri používaní plniaceho zariadenia nedochádza k znečisteniu chladív. Hadice alebo potrubia musia byť čo najkratšie, aby sa minimalizovalo množstvo chladiva v nich obsiahnuté.
- Flaše musia zostať vo zvislej polohe.
- Pred doplnením chladiva sa uistite, že je chladiaci systém uzemnený.
- Označte systém po dokončení plnenia (ak ste tak ešte neučinili).
- Extrémnu pozornosť venujte tomu, aby nedošlo k preplneniu chladiaceho systému.

Pred doplnením systému sa musí vykonať tlaková skúška s OFN. Systém musí byť otestovaný na tesnosť po dokončení plnenia ešte pred uvedením do prevádzky. Následná skúška tesnosti sa vykoná pred opustením miesta.

#### 9. Vyradenie z prevádzky

Pred vykonaním tohto postupu je nevyhnutné, aby bol technik úplne oboznámený s prístrojom a všetkými jeho detailmi. Odporúča sa správna prax, aby všetky chladiace kvapaliny boli bezpečne odstránené. Pred vykonávaním úlohy sa odoberie vzorka oleja a chladiva v prípade, že je nutná analýza pred ďalším použitím recyklovaného chladiva. Pred zahájením úlohy je nevyhnutné mať k dispozícii elektrickú energiu.

- a) Zoznámte sa s prístrojom a jeho používaním.
- b) Systém elektricky izolujte.
- c) Pred zahájením postupu zaistite, aby:
  - v prípade potreby bolo k dispozícii manipulačné zariadenie na manipuláciu s fľašami chladiva;
  - všetky osobné ochranné prostriedky boli k dispozícii a boli správne používané;
  - proces plnenia bol vždy kontrolovaný kvalifikovanou osobou;
  - plniace zariadenie a fľaše zodpovedali príslušným normám.
- d) Vypumpujte chladiaci systém, keď to je možné.
- e) Ak nie je vákuum možné, vytvorte rozdeľovač, aby bolo možné chladivo odstrániť z rôznych častí systému.
- f) Uistite sa, že je fľaša umiestnená na váhu predtým, než sa naplní.

- g) Zapnite vypúšťacie zariadenie a postupujte podľa pokynov výrobcu.
- h) Neprepĺňajte fľaše. (Nie viac než 80 % objemu naplnenia kvapalinou).
- i) Neprekračujte maximálny pracovný tlak fľaše, a to aj dočasne.
- j) Keď boli fľaše správne naplnené a proces bol dokončený, uistite sa, že fľaše a zariadenie sú okamžite odstránené z miesta a všetky izolačné ventily na zariadení sú uzatvorené.
- k) Vypustené chladivo sa nesmie plniť do iného chladiaceho systému, ak nebolo vyčistené a skontrolované.

#### 10. Označovanie

Zariadenie musí byť označené štítkom, že bolo vyradené z prevádzky a chladivo bolo vypustené. Označenie musí byť s dátumom a podpisom. Uistite sa, že na zariadení sú štítky, ktoré uvádzajú, že zariadenie obsahuje horľavé chladivo.

#### 11. Vypúšťanie

Pri odstraňovaní chladiva zo systému, či už pre servis alebo vyradenie z prevádzky, odporúčame správny postup pre bezpečné odstránenie všetkého chladiva.

Pri premiestňovaní chladiva do fliaš sa uistite, že sú použité iba vhodné náhradné fľaše pre chladiace médium. Uistite sa, že je k dispozícii správny počet fliaš na vypustenie celkovej náplne systému. Všetky fľaše, ktoré majú byť použité, sú určené pre vypustené chladivo a sú označené pre toto chladivo (t.j. špeciálne fľaše pre vypustené chladivo). Fľaše musia byť vybavené poistným tlakovým ventilom a pridruženými uzatváracími ventilmi v dobrom prevádzkovom stave. Prázdne náhradné fľaše sa vypustia a ak je to možné, ochladia pred naplnením.



Vypúšťacie zariadenie musí byť v dobrom prevádzkovom stave so súborom pokynov týkajúcich sa zariadenia, ktorý je k dispozícii a zariadenie musí byť vhodné na vypúšťanie horľavých chladív. Okrem toho musí byť k dispozícii súprava kalibrovaných váh v dobrom prevádzkovom stave. Hadice musia byť kompletne s tesniacimi spojkami v dobrom stave. Pred použitím vypúšťacieho zariadenia skontrolujte, či je v uspokojivom prevádzkovom stave, či je správne udržiavané a či sú všetky elektrické komponenty utesnené, aby sa zabránilo vznieteniu v prípade uvoľnenia chladiva. Ak máte pochybnosti, obráťte sa na výrobcu. Vypustené chladivo musí byť vrátené dodávateľovi chladiva v správnej náhradnej fľaši a musí byť vykonaný príslušný zápis o odovzdaní odpadu. Nemiešajte chladiace kvapaliny vo vypúšťacích jednotkách a najmä vo fľašiach.

Ak je potrebné odstrániť kompresory alebo kompresorové oleje, uistite sa, že boli odstránené na prijateľnú úroveň, aby sa zaistilo, že horľavé chladivo nezostane vo vnútri maziva. Proces vyprázdnenia musí byť vykonaný pred vrátením kompresora dodávateľom. Na urýchlenie tohto procesu sa smie použiť iba elektrický ohrev telesa kompresora. Olej vypustený zo systému sa musí bezpečne zlikvidovať.

### Parametre poistky prístroja

Typ:	5TE alebo SMT
Napätie:	250 V
Prúd:	3.15 A
Frekvencia prenosu:	infračervená frekvencia 28 Khz
WIFI frekvencia:	2412-2472 Mhz

Prenosový výkon WIFI: <20.0 dBm

Vysielací výkon: 802.11b: 17.5 dBm;  
802.11g: 15.5 dBm

### A. Skladovanie jednotky:

1. Odskrutkujte odtokovú krytku, vyberte vodnú zátku a vypusťte vodu z misky na vodu do iných nádob na vodu alebo priamo naklopte teleso, aby voda vytiekla do iných nádob.
2. Zapnite prístroj, nastavte ho do režimu vetrania s nízkou rýchlosťou a udržiajte tento stav, kým nebude drenážne potrubie suché, aby ste udržali vnútro telesa v suchom stave a zabránili jeho splseniu.
3. Vypnite prístroj, odpojte zástrčku zo zásuvky a namotajte napájací kábel okolo háčikov; nainštalujte vodnú zátku a odtokovú krytku.
4. Odstráňte výfukové potrubie a správne uskladnite.
5. Zakryte klimatizáciu plastovým vrecom. Umiestnite klimatizáciu na suché miesto, mimo dosah detí a vykonajte opatrenia proti prachu.
6. Vyberte batérie diaľkového ovládača a správne uskladnite.

**Poznámka:** Zaistite, aby bolo teleso umiestnené na suché miesto a správne uskladnite všetky súčasti prístroja.



## Odstraňovanie problémov

Klimatizáciu sami nikdy neopravujte ani nedemontujte. Nekvalifikovaná oprava vedie k zneplatneniu záruky a môže spôsobiť poškodenie používateľov alebo vlastností prístroja.

Problémy	Dôvody	Riešenia
The air conditioning does not work.	Bez prívodu elektrickej energie.	Zapnite potom, čo ju pripojíte do elektrickej zásuvky.
	Indikátor prepĺnenia zobrazuje „FL“.	Vypustíte vodu vo vnútri.
	Teplota okolia je príliš nízka alebo príliš vysoká	Odporúčame prístroj používať pri teplote 7 - 35 ° C (44 - 95 ° F).
	V režime chladenia je izbová teplota nižšia než nastavená teplota; v režime ohrievania je teplota v miestnosti vyššia než nastavená teplota.	Zmeňte nastavenú teplotu.
The cooling effect is not good	V režime odvlhčovania je teplota okolia nízka.	Prístroj je umiestnený v miestnosti s okolitou teplotou vyššou než 17 ° C (62 ° F).
	Je prítomné priame slnečné svetlo.	Zatiahnite záves.
	Dvere alebo okná sú otvorené; je prítomné veľké množstvo ľudí; alebo v režime chladenia existujú ďalšie zdroje tepla.	Zatvorte dvere a okná a pridajte ďalšiu klimatizáciu.
Veľký hluk	Filter je znečistený.	Vyčistite, alebo vymeňte filter.
	Prívod alebo výstup vzduchu je zablokovaný.	Odstráňte prekážky.
Kompresor nefunguje.	Spustila sa ochrana proti prehriatiu.	Počkajte 3 minúty, kým nedôjde k poklesu teploty, a potom prístroj reštartujte.
Dialkový ovládač nefunguje.	Vzdialenosť medzi prístrojom a diaľkovým ovládaním je príliš veľká.	Umiestnite diaľkový ovládač bližšie ku klimatizácii a uistite sa, že diaľkový ovládač smeruje priamo na prijímač diaľkového ovládania klimatizácie.
Zobrazuje sa „E2“.	Dialkový ovládač nesmeruje na prijímač diaľkového ovládania	Batérie sú vybité.
	Batérie sú vybité.	Vymeňte batérie.
Zobrazuje sa „E1“.	Snímač teploty abnormálny. potrubia	Skontrolujte snímač teploty potrubia a súvisiace obvody.
	Snímač izbovej abnormálny. teploty	Skontrolujte snímač izbovej teploty a súvisiace obvody.

**Poznámka:** Ak dôjde k problémom, ktoré nie sú uvedené v tabuľke alebo odporúčané riešenia nefungujú, obráťte sa na odbornú servisnú organizáciu.

## 10. Dodatok

### Schematický diagram klimatizácie

(Špecifické technické parametre prístroja musia byť uvedené na typovom štítku na výrobku)

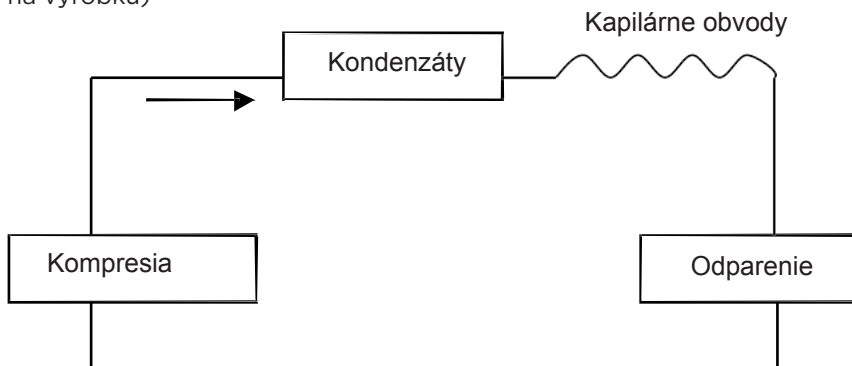

Spracovanie: Neodhadzujte vyradený prístroj do iného netriedeného odpadu. Tento odpad musí byť umiestnený oddelene pre ďalšie špeciálne spracovanie.

			10474165	10474167
popis	Symbol	jednotka	hodnota	hodnota
Menovitá účinnosť chladenia	P rated c	kW	3,53	3,53
Menovitá účinnosť ohrevu	P rated	kW	-	-
Menovitá spotreba energie na chladenie	P EER	kW	1,357	1,357
Menovitá spotreba energie na vykurovanie	P EER	kW	-	-
Index energetickej účinnosti pre chladenie	EERd	-	2,60	2.60
Index energetickej účinnosti pre vykurovanie	COPd	-	-	-
Spotreba energie v termostatu mimo režimu	P TO	W	-	-
Spotreba energie v pohotovostnom režime	P SB	W	1	1
Spotreba elektrickej energie v klimatizačných zariadeniach jeden kanál	SD: Q SD	SD: kWh/h	1,357	1,357
-two	DD: Q DD	DD: kWh/a	-	-
-kanál (Chladenie)				
Hladina akustického výkonu	L WA	dB (A)	65	65
Potenciál globálneho otepľovania	GWP	kg CO2	3	3
Informácie o spoločnosti	Hantech GmbH Daimlerstr. 6, D-76185, Karlsruhe Germany			