

9 V  
Art. 1251

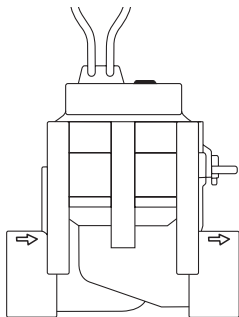

24 V  
Art. 1278

**DE Betriebsanleitung**  
Bewässerungsventil

**EN Operator's manual**  
Irrigation Valve

**FR Mode d'emploi**  
Electrovanne

**NL Gebruiksaanwijzing**  
Beregeningsventiel

**SV Bruksanvisning**  
Ventil

**DA Brugsvejledning**  
Vandingsventil

**FI Käyttöohje**  
Kasteluventtiili

**NO Bruksanvisning**  
Vanningsventil

**IT Istruzioni per l'uso**  
Valvola cordless

**ES Instrucciones de empleo**  
Válvula de riego

**PT Manual de instruções**  
Válvula de Irrigação

**RO Instrucțiuni de utilizare**  
Electrovalvă

**TR Kullanma Kılavuzu**  
Solenoid vana

DE

EN

FR

NL

SV

DA

FI

NO

IT

ES

PT

RO

TR

**9 V**

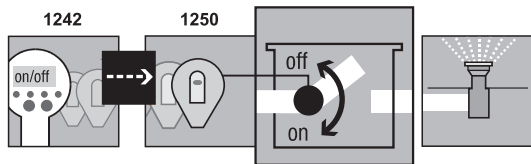

**I1**

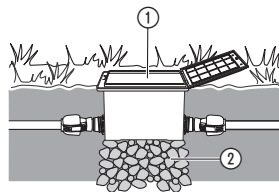

**24 V**

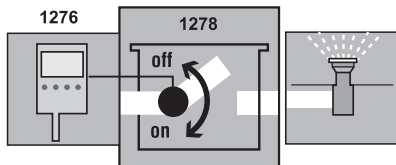

**I2**

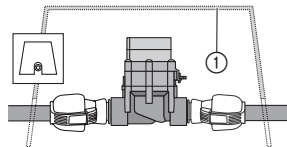

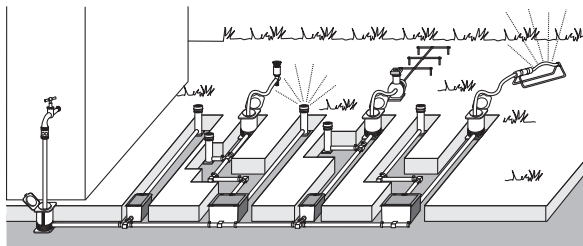
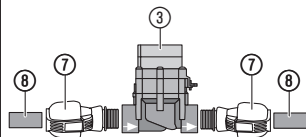
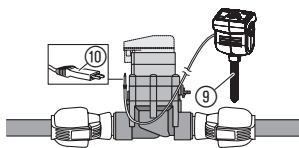
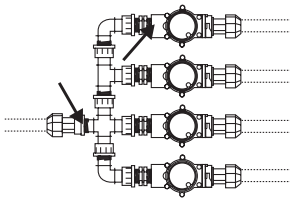
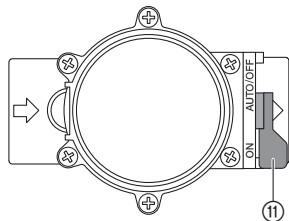
**I3****I4****I5****I6****O1**

# GARDENA Beregeningsventiel

1. VEILIGHEID . . . . .	27
2. INGEBUIKNAME . . . . .	28
3. BEDIENING . . . . .	29
4. OPBERGEN . . . . .	30
5. STORINGEN VERHELPEN . . . . .	31
6. TECHNISCHE GEGEVENS . . . . .	31
7. SERVICE/GARANTIE . . . . .	32

## Vertaling van de originele instructies.



Uit veiligheidsoverwegingen mogen kinderen en jongeren onder de 16 jaar evenals personen die niet met deze gebruiksaanwijzing vertrouwd zijn, dit product niet gebruiken. Personen met een lichamelijke of geestelijke beperking mogen dit product alleen gebruiken als ze onder toezicht staan van of geïnstrueerd worden door een bevoegde persoon. Kinderen moeten onder toezicht staan, om ervoor te zorgen dat ze niet met het product spelen. Gebruik het product nooit wanneer u moe of ziek bent of wanneer u onder invloed bent van alcohol, drugs of geneesmiddelen.

### **Gebruik volgens de voorschriften:**

De beregeningsventielen zijn uitsluitend bestemd voor gebruik buitenshuis voor de volautomatische

besturing van losse besproeiingsinstallaties. De scheiding van de totale installatie in afzonderlijke besproeiingsstrengen is een voordeel bij een verschillende behoefte aan water van de afzonderlijke planten of als de hoeveelheid water niet voldoende is om de totale installatie tegelijkertijd te gebruiken. Het beregeningsventiel wordt voor de besproeiingsinstallatie (bijv. verzonken sproeier; Micro-Drip-System) bijvoorbeeld onder de grond geplaatst.

### **Let op:**

**Voor een juist gebruik van het beregeningsventiel dient de door GARDENA bijgevoegde instructies voor gebruik aangehouden te worden.**

### **Afb. 9 V:**

Het beregeningsventiel **1251** is met de programmeerunit **1242** en het besturingsdeel **1250** onderdeel van een besproeiingssysteem.

### **Afb. 24 V:**

Het beregeningsventiel **1278** is met de besproeiingscomputer **1276** onderdeel van een besproeiingssysteem.



Het beregeningsventiel mag alleen in verbinding met door GARDENA goedgekeurde – 9 V besturingsmodules,

ontvangers voor afstandsbediening/24 V besproeiingscomputer – worden gebruikt.

## 1. VEILIGHEID

### **BELANGRIJK!**

**Lees de gebruiksaanwijzing zorgvuldig en bewaar deze om later nog eens te kunnen nalezen.**

→ Volg de veiligheidsaanwijzingen in de instructies voor gebruik op.

**9 V en 24 V producten mogen niet verwisseld worden.**

***Verstopping van het beregeningsventiel:***

→ **Bij vuil water het GARDENA centraalfilter art. 1510 voor de installatie plaatsen.**

***Waterdruk van de besproeiingsinstallatie:***

Omdat het functioneren van de besproeiingsinstallatie van de waterdruk afhankelijk is, moet u erop letten dat de besproeiingstijden van de diverse besproeiingsstrengen elkaar niet overlappen c.q.

dat de door u geplande besproeiingsstrengen van voldoende waterdruk en waterhoeveelheid voorzien worden.

Lees hiervoor ook de planningstips in de speciale GARDENA brochure „Besproeiingstechniek – Sprinkler-System Plannings-hulp”.

### **GEVAAR!**

Dit product genereert tijdens de werking een elektromagnetisch veld. Dit veld kan onder bepaalde omstandigheden invloed hebben op de werkwijze van actieve of passieve medische implantaten. Om het gevaar van situaties die kunnen leiden tot ernstige of dodelijke verwondingen uit te sluiten, dienen personen met een medisch implantaat hun arts en de fabrikant van het implantaat te raadplegen alvorens dit product te gebruiken.

## GEVAAR!

Kleinere onderdelen kunnen gemakkelijk worden ingeslikt. De polyzak vormt een verstikkingsgevaar

voor kleine kinderen. Houd kleine kinderen tijdens de montage uit de buurt.

## 2. INGEBRUIKNAME

Als het beregeningsventiel onder de grond wordt geïnstalleerd, moet het in een vast, stevig ventielomhulsel ① (ventielbox/ventielschacht) ingebouwd worden. **Bijv. GARDENA art. 1254/1255/1290/1292.**

### **Ventielframe installeren [afb. I1/I2]:**

1. Aanlegschemata maken (zie bijv. afb. I3). Verdere informatie vindt u in de GARDENA Sprinkler-System planningshulp, die bij uw GARDENA-handelaar verkrijgbaar is of stuur een e-mail naar : info@gardena.nl
2. Bij installatie onder de grond het ventielframe ① op een onderlaag van grind ② plaatsen.  
*Daarmee is het correct functioneren van de schacht drainage gegarandeerd.*
3. Bovenkant ventielschacht gelijk met de bodemoppervlakte (bij de grasmat) inbouwen.  
*Daarmee zijn beschadigingen bij het grasmaaien uitgesloten.*

De montage van de beregeningsventielen in de GARDENA ventielboxen V1 en V3 kunt u in de betreffende instructies voor gebruik.

### **Montage van het beregeningsventiel zonder ventielbox [afb. I4]:**

Het magneetventiel functioneert alleen goed als het beregeningsventiel in de doorstroomrichting is aangesloten.



#### **LET OP!**

#### **Doorstroomrichting!**

→ **Bij de montage van het beregeningsventiel ③ op de doorstroomrichting (pijlen) letten.**

→ Maak de schroefverbindingen dicht met PTFE afdichtingstape, **art. 7219.**

**GARDENA aanvoerbuizen ⑧ (2700/2701/2704/2705/2718) of fabrikaten van derden aansluiten:**

1. **GARDENA verbindingstukken 2763** (1" = 25 mm)/**2769** (5/4" = 32 mm) ⑦ in het beregeningsventiel ③ schroeven.
2. GARDENA aanvoerbuizen ⑧ of fabrikaten van derden (25 mm/32 mm) aansluiten.

### **Bodemvochtigheidssensor of regensensor (optioneel) aansluiten [afb. I5]:**

Naast de tijdsafhankelijke besturing bestaat er bovendien de mogelijkheid de bodemvochtigheid of de natuurlijke neerslag mee te nemen in de besproeiingsbesturing per beregeningsventiel.

Bij voldoende bodemvochtigheid wordt de stop van een programma geactiveerd of de activering van een programma gestopt.

## **3. BEDIENING**

### **Ventielbesturing instellen [afb. O1]:**

#### **Volautomatische besturing:**

- Keuzehendel ⑪ op „**AUTO/OFF**” zetten.  
*Programmagestuurde waterdoorstroom naar de besproeiingsinstallatie na programmering van de besturingsmodule/ontvanger voor afstandsbediening.*

1. Bodemvochtigheidsmeter ⑨ **in** het sproeibereik **– of –** elektronische regensensor (eventueel met verlengsnoer) **buiten** het sproeibereik plaatsen.
2. **9 V:** Stekker ⑩ in de sensor-aansluiting op de besturingsmodule steken.  
**24 V:** Stekker ⑩ in de sensoraansluiting van de besproeiingscomputer **art. 1276** steken (zie instructies voor gebruik art. 1276).

### **Traditionele installatie [afb. I6]:**

Bij gebruik van **art. 2750/2751/2752/2753/2755** moeten de met een pijl gekenmerkte plaatsen met tape (**bijv. art. 7219**) worden afgedicht.

Een automatisch geopend ventiel kan niet handmatig gesloten worden.

#### **Handmatige besturing:**

- Keuzehendel ⑪ op „**ON**” zetten. Permanente van de programmering onafhankelijke waterdoorstroom.

## 4. OPBERGEN

### **Buitenbedrijfstelling/Overwinteren:**

Die beregeningsventielen zijn voor buitenshuis bestemd en slechts beperkt vorstbestendig. Een absolute vorstbeveiliging bereikt u door de ventielen te demonteren voordat de vorst invalt. Een alternatieve mogelijkheid is het buisleidingsysteem leeg te maken voor en achter het beregeningsventiel.

### **Buisleidingsysteem VOOR het ventiel leegmaken [afb. O1]:**

1. Waterkraan sluiten en verbindingsslang tussen waterkraan en **GARDENA aansluitdoos art. 2722/2795** losmaken.  
*Zo kan er lucht in stromen en de toevoer via het in de aansluitdoos ingebouwde ontwateringsventiel leeggemaakt worden. Een vereiste is dat de aansluitdoos dieper dan het beregeningsventiel is ingebouwd.*
2. Bij directe aansluiting van de besproeiingsinstallatie aan het huiswatersnet de watertoevoer uitzetten en aftapkraan in het huiswatersnet openzetten.
3. De keuzehendels ① van alle ventielen op stand „ON” zetten.
4. Bij gebruik van de GARDENA ventielbox V3 de geïntegreerde ontwateringsdop openen.

### **Buisleidingsysteem ACHTER het ventiel leegmaken:**

**Vereiste:** het ontwateringsventiel is dieper of even diep als het beregeningsventiel ingebouwd.

→ GARDENA beregeningsventiel **art. 2760** direct na het ventiel installeren.

De installatie wordt automatisch via het GARDENA ontwateringsventiel geleegd.

**→ Als aan geen van beide vereisten is voldaan, moet het betreffende ventiel gedemonteerd en beschermd tegen vorst opgeborgen worden.**

### **Afvoeren:**

*(conform RL2012/19/EU)*

Het product mag niet met het normale huishoudelijke afval worden afgevoerd. Het moet volgens de geldende lokale milieuvorschriften worden afgevoerd.



**Belangrijk!** Voer het product via uw plaatselijke recyclingverzamelpunt af.



## 5. STORINGEN VERHELPEN

Probleem	Mogelijke oorzaak	Oplossing
<b>Magneetventiel gaat niet open, geen waterdoorstroming</b>	Watertoevoer onderbroken.	→ Watertoevoer openen.
	Besturingsmodule/ontvanger voor afstandsbediening besproeiingscomputer niet correct met het beregeningsventiel verbonden.	→ Besturingsmodule/ontvanger voor afstandsbediening besproeiingscomputer correct met het beregeningsventiel verbinden.
<b>Magneetventiel sluit niet, continue waterdoorstroming</b>	Magneetventiel tegen de doorstroomrichting in geplaatst.	→ Magneetventiel draaien (let op doorstroomrichting).
	Keuzehendel (i) op stand „ON“.	→ Keuzehendel (i) op „AUTO/OFF“ zetten.



**AANWIJZING:** Wend u bij andere storingen tot uw GARDENA servicecenter. Reparaties mogen alleen door de GARDENA servicecenters en door speciaalzaken worden uitgevoerd, die door GARDENA zijn goedgekeurd.

## 6. TECHNISCHE GEGEVENS

<i>Magneetventil</i>	Einheid	Waarde 9 V (art. 1251)	Waarde 24 V (art. 1278)
<b>Spanning</b>	V	9 (DC)	24 (AC)
<b>Bedrijfsdruk</b>	bar	0,5 tot 12	0,5 tot 12
<b>Doorvoervloeistof</b>		schoon zoet water	schoon zoet water
<b>Max. doorvoervloeistoftemperatuur</b>	°C	40	40

## 7. SERVICE/GARANTIE

---

### **Service:**

Neem contact op met het adres op de achterzijde.

### **Garantie:**

In het geval van een garantieclaim worden u geen kosten in rekening gebracht voor de geleverde diensten.

GARDENA Manufacturing GmbH geeft op dit product 2 jaar garantie (vanaf aankoopdatum), wanneer het product uitsluitend privé werd gebruikt. Voor gebruikte producten die op een secundaire markt zijn gekocht, geldt deze fabrieksgarantie niet. Deze garantie heeft betrekking op alle belangrijke defecten van het product, die aantoonbaar te wijten zijn aan materiaal- of fabricagefouten. Aan deze garantie wordt voldaan door levering van een volledig functioneel vervangend product of door gratis reparatie van het defecte product dat naar ons is verzonden; wij behouden ons het recht voor om tussen deze opties te kiezen. Deze dienst is onderworpen aan de volgende bepalingen:

- Het product is gebruikt voor het beoogde doel conform de aanbevelingen in de bedieningsinstructies.

- De koper of een derde partij hebben niet geprobeerd om het product zelf te repareren.
- Voor het gebruik worden alleen originele reserveonderdelen en slijtdelen van GARDENA toegepast.

Normale slijtage van onderdelen en componenten, optische veranderingen evenals slijt- en verbruiksdelen zijn uitgesloten van de garantie.

Deze fabrieksgarantie heeft geen invloed op aanspraken op garantie van dealers/verkopers.

Wanneer u problemen met dit product hebt, kunt u contact opnemen met onze servicedienst. In geval van garantie dient u het defecte product samen met een kopie van het aankoopbewijs en een beschrijving van de fout voldoende gefrankeerd op te sturen naar het GARDENA serviceadres aan de achterkant.

### **Slijtdelen:**

Defecten aan het beregeningsventiel door verkeerd geplaatste of uitgelopen batterijen in de besturingsmodule/ontvanger voor afstandsbediening zijn van garantie uitgesloten.

Bild Nr. Picture No.	Ersatzteil-Nr. Spare Part No.	Bezeichnung <b>Bewässerungsventil 9 V/1"</b> <b>Art. -Nr. 1251</b>	Description <b>Watering Valve 9 V/1"</b> <b>Art. No. 1251</b>
19 – 36	1251-00.500.00	Bew. Ventil 9 V/ 1" (= Art.1251)	Watering valve 9 V/ 1" (=Art.1251)
19	1815-00.610.27	Steuerdüse, rot	Control nozzle, red
20	1251-00.500.26	Ventildeckel	Valve cover
21	913-00.680.01	O-Ring 7,5 x 2	O-Ring 7,5 x 2
22 + 21	1251-00.701.00	Küicken, vollst.	Mixer dial, cpl.
23	1672-00.600.11	O-Ring 24 x 2	O-Ring 24 x 2
24	1174-00.617.00	Magnetplatte, vollst.	Magnetic plate, cpl.
25	1174-00.610.11	Druckfeder, klein	Pressure spring, small
26	1251-00.510.00	Elektromagnet, vollst.	Electric magnet, cpl.
27	1174-00.610.07	Blechschraube 3,5 x 25-F-H	Sheet metal screw 3,5 x 25-F-H
28	1251-00.500.21	Blechschraube 4,2 x 60	Sheet metal screw 4,2 x 60 (6 x)
29	1174-00.610.08	Druckfeder, gross	Pressure spring, large
30 – 34	1251-00.520.00	Membrane, vollst.	Diaphragm
35	1251-00.500.11	Stützring	Support ring
36	1251-00.500.06	Ventilkörper	Valve body
	1251-00.540.00	Feinfilter	Fine filter

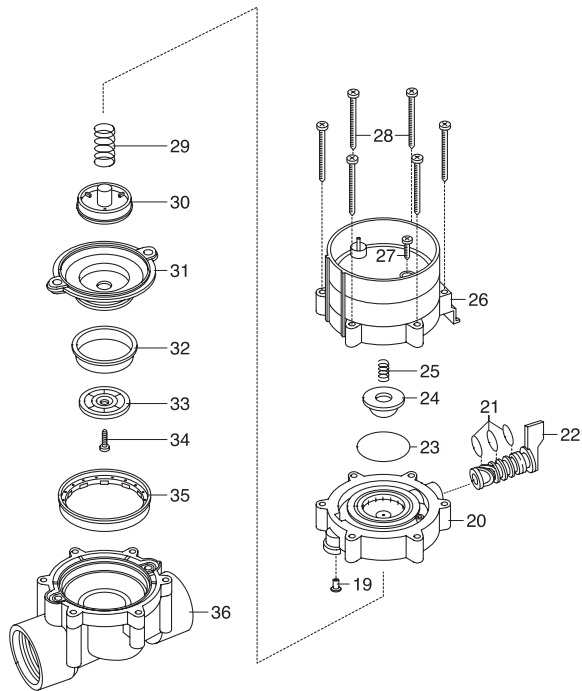

**DE Produkthaftung**

Wir weisen ausdrücklich darauf hin, dass wir in Übereinstimmung mit dem Produkthaftungsgesetz nicht für Schäden haften, die durch unsere Produkte entstehen, wenn diese unsachgemäß und nicht durch einen von uns autorisierten Servicepartner repariert wurden oder wenn keine Original GARDENA Teile oder von uns zugelassene Teile verwendet wurden.

**SV Produktansvar**

I enlighet med tyska produktansvarslagar förklarar vi härmed uttryckligen att vi inte åtar oss något ansvar för skador som orsakas av våra produkter där produkterna inte har genomgått korrekt reparation från en GARDENA-godkänd servicepartner eller där originaldelar från GARDENA eller delar godkända av GARDENA inte använts.

**EN Product liability**

In accordance with the German Product Liability Act, we hereby expressly declare that we accept no liability for damage incurred from our products where said products have not been properly repaired by a GARDENA-approved service partner or where original GARDENA parts or parts authorised by GARDENA were not used.

**DA Produktansvar**

I overensstemmelse med den tyske produktansvarslov erklærer vi hermed udtrykkeligt, at vi ikke påtager os noget ansvar for skader på vores produkter, hvis de pågældende produkter ikke er blevet repareret korrekt af en GARDENA-godkendt servicepartner, eller hvor der ikke er brugt originale GARDENA-reservedele eller godkendte reservedele fra GARDENA.

**FR Responsabilité**

Conformément à la loi relative à la responsabilité du fait des produits défectueux, nous déclarons expressément par la présente que nous déclinons toute responsabilité pour les dommages résultant de nos produits, si lesdits produits n'ont pas été correctement réparés par un partenaire d'entretien agréé GARDENA ou si des pièces d'origine GARDENA ou des pièces agréées GARDENA n'ont pas été utilisées.

**FI Tuotevastuu**

Saksan tuotevastuulain mukaisesti emme ole vastuussa laitteiden vaurioista, jos korjauksia ei ole tehnyt GARDENAn hyväksymä huoltoliike tai jos niiden syynä on muiden kuin alkuperäisten GARDENA-varaosien tai GARDENAn hyväksymien varaosien käyttö.

**NL Productaansprakelijkheid**

Conform de Duitse wet inzake productaansprakelijkheid verklaren wij hierbij uitdrukkelijk dat wij geen aansprakelijkheid aanvaarden voor schade ontstaan uit onze producten waarbij deze producten niet zijn gerepareerd door een GARDENA-erkende servicepartner of waarbij geen originele GARDENA-onderdelen of onderdelen die door GARDENA zijn goedgekeurd zijn gebruikt.

**IT Responsabilità del prodotto**

In conformità con la Legge tedesca sulla responsabilità del prodotto, con la presente dichiariamo espressamente che decliniamo qualsiasi responsabilità per danni causati dai nostri prodotti qualora non siano stati correttamente riparati presso un partner di assistenza approvato GARDENA o laddove non siano stati utilizzati ricambi originali o autorizzati GARDENA.

**ES Responsabilidad sobre el producto**

De acuerdo con la Ley de responsabilidad sobre productos alemana, por la presente declaramos expresamente que no aceptamos ningún tipo de responsabilidad por los daños ocasionados por nuestros productos si dichos productos no han sido reparados por un socio de mantenimiento aprobado por GARDENA o si no se han utilizado piezas originales GARDENA o piezas autorizadas por GARDENA.

**RO Răspunderea pentru produs**

În conformitate cu Legea germană privind răspunderea pentru produs, declaram în mod expres prin prezentul document că nu acceptăm nicio răspundere pentru defecțiunile suferite de produsele noastre atunci când acestea nu au fost reparate în mod corect de un atelier de service partener, aprobat de GARDENA, sau când nu au fost utilizate piese GARDENA originale sau piese autorizate de GARDENA.

**PT Responsabilidade pelo produto**

De acordo com a lei alemã de responsabilidade pelo produto, declaramos que não nos responsabilizamos por danos causados pelos nossos produtos, caso os tais produtos não tenham sido devidamente reparados por um parceiro de assistência GARDENA aprovado ou se não tiverem sido utilizadas peças GARDENA originais ou peças autorizadas pela GARDENA.

**Deutschland / Germany**

GARDENA Manufacturing GmbH  
Central Service  
Hans-Lorenser-Straße 40  
D-89079 Ulm  
Produktfragen:  
(+49) 731 490-123  
Reparaturen:  
(+49) 731 490-290  
service@gardena.com

**Albania**

COBALT Sh.p.k.  
Rr. Siri Kodra  
1000 Tirana

**Argentina**

Husqvarna Argentina S.A.  
Av. del Libertador 5954 –  
Piso 11 – Torre B  
(C1428ARP) Buenos Aires  
Phone: (+54) 11 5194 5000  
info.gardena@ar.husqvarna.com

**Armenia**

Garden Land Ltd.  
61 Tigran Mets  
0005 Yerevan

**Australia**

Husqvarna Australia Pty. Ltd.  
Locked Bag 5  
Central Coast BC  
NSW 2252  
Phone: (+ 61) (0) 2 4352 7400  
customer.service@  
husqvarna.com.au

**Austria / Österreich**

Husqvarna Austria GmbH  
Industriezeile 36  
4010 Linz  
Tel.: (+43) 732 77 01 01-485  
service.gardena@  
husqvarnagroup.com

**Azerbaijan**

Firm Progress  
a. Aliyev Str. 26A  
1052 Baku

**Belgium**

Husqvarna België nv/sa  
Gardena Division  
Rue Egide Van Ophem 111  
1180 Uccle / Ukkel  
Tel.: (+32) 2 720 92 12  
Mail: info@gardena.be

**Bosnia / Herzegovina**

SILK TRADE d.o.o.  
Industrijska zona Bukva bb  
74260 Tešanj

**Brazil**

Husqvarna do Brasil Ltda  
Av. Francisco Matarazzo,  
1400 – 19º andar  
São Paulo – SP  
CEP: 05001-903  
Tel: 0800-112252  
marketing.br.husqvarna@  
husqvarna.com.br

**Bulgaria**

AGROLAND България АД  
бул. 8 Декември, № 13  
Офис 5  
1700 Студентски град  
София  
Tel.: (+359) 24666910  
info@agroland.eu

**Canada / USA**

GARDENA Canada Ltd.  
100 Summerlea Road  
Brampton, Ontario L6T 4X3  
Phone: (+1) 905 792 93 30  
info@gardenacanada.com

**Chile**

Maquinarias Agroforestales  
Ltda. (Maga Ltda.)  
Santiago, Chile  
Avda. Chesterton  
# 8355 comuna Las Condes  
Phone: (+56) 2 202 4417  
Dalton@maga.cl  
Zipcode: 7560330

**China**

Husqvarna (Shanghai)  
Management Co., Ltd.  
富世华 (上海) 管理有限公司  
3F, Benq Square B,  
No207, Song Hong Rd.,  
Chang Ning District,  
Shanghai, PRC. 200335  
上海市长宁区淞虹路207号明  
基广场B座3楼, 邮编: 200335

**Colombia**

Husqvarna Colombia S.A.  
Calle 18 No. 68 D-31, zona  
Industrial de Montevideo  
Bogotá, Cundinamarca  
Tel. 571 2922700 ext. 105  
jairo.salazar@husqvarna.com.co

**Costa Rica**

Compañia Exim  
Euroiberamericana S.A.  
Los Colegios, Moravia,  
200 metros al Sur del Colegio  
Saint Francis – San José  
Phone: (+506) 297 68 83  
exim\_euro@racsa.co.cr

**Croatia**

Husqvarna Austria GmbH  
Industriezeile 36  
4010 Linz  
Tel.: (+43) 732 77 01 01-485  
service.gardena@  
husqvarnagroup.com

**Cyprus**

Med Marketing  
17 Digeni Akrita Ave  
P.O. Box 27017  
1641 Nicosia

**Czech Republic**

Husqvarna Česko s.r.o.  
Türkova 2319/5b  
149 00 Praha 4 – Chodov  
Bezplatná infolinka :  
800 100 425  
servis@cz.husqvarna.com

**Denmark**

GARDENA DANMARK  
Lejrevej 19, st.  
3500 Værløse  
Tlf.: (+45) 70264770  
husqvarna@husqvarna.dk  
www.gardena.com / dk

**Dominican Republic**

BOSQUESA, S.R.L  
Carretera Santiago Licey  
Km. 5 ½  
Esquina Copal II.  
Santiago  
Dominican Republic  
Phone: (+809) 736-0333  
joserbosquesa@claro.net.do

**Ecuador**

Husqvarna Ecuador S.A.  
Arupos E1-181 y 10 de  
Agosto Quito, Pichincha  
Tel. (+593) 22800739  
francisco.jacome@  
husqvarna.com.ec

**Estonia**

Husqvarna Eesti OÜ  
Valdeku 132  
EE-11216 Tallinn  
info@gardena.ee

**Finland**

Oy Husqvarna Ab  
Gardena Division  
Lautatarhankatu 8 B / PL 3  
00581 HELSINKI  
www.gardena.fi

**France**

Husqvarna France  
9/11 Allée des pierres mayettes  
92635 Gennevilliers Cedex  
France  
http : //www.gardena.com/ fr  
N° AZUR: 0 810 00 78 23  
(Prix d'un appel local)

**Georgia**

Transporter LLC  
8/57 Bellashvili street  
0159 Tbilisi, Georgia  
Phone: (+995) 322 14 71 71

**Great Britain**

Husqvarna UK Ltd  
Preston Road  
Aycliffe Industrial Park  
Newton Aycliffe  
County Durham  
DL5 6UP  
info.gardena@husqvarna.co.uk

**Greece**

Π.ΠΑΠΑΔΟΠΟΥΛΟΣ ΑΕΒΕ  
Λεωφ. Αθηνών 92  
Αθήνα  
T.K.104 42  
Ελλάδα  
Τηλ. (+30) 210 5193 100  
info@papadopoulos.com.gr

**Hungary**

Husqvarna Magyarország Kft.  
Ezred u. 1-3  
1044 Budapest  
Telefon: (+36) 1 251-4161  
vevoszolgalat.husqvarna@  
husqvarna.hu

**Iceland**

Ó. Johnson & Kaaber  
Tunguhsali 1  
110 Reykjavik  
ooj@ojk.is

**Ireland**

Husqvarna UK Ltd  
Preston Road  
Aycliffe Industrial Park  
Newton Aycliffe  
County Durham  
DL5 6UP  
info.gardena@husqvarna.co.uk

**Italy**

Husqvarna Italia S.p.A.  
Via Santa Vecchia 15  
23868 VALMADRERA (LC)  
Phone: (+39) 0341.203.111  
assistenza.italia@it.husqvarna.com

**Japan**  
KAKIUCHI Co. Ltd.  
Sumitomo Realty &  
Development Kojimachi  
BLDG., 8F  
5-1 Niibanncyo  
Chiyoda-ku  
Tokyo 102-0084  
Phone: (+81) 33 264 4721  
m\_ishihara@kaku-ichi.co.jp

**Kazakhstan**  
LAMED Ltd.  
155/1, Tazhibayevoi Str.  
050060 Almaty  
IP Schmidt  
Abayavenue 3B  
110 005 Kostanay

**Korea**  
Kyung Jin Trading CO.,LTD.  
107-4, SunDuk Bid.,  
YangJae-dong,  
Seocho-gu,  
Seoul, (zipcode: 137-891)  
Phone: (+82) (0)2 574-6300

**Kyrgyzstan**  
Alye Maki  
av. Moladaya Guardir J 3  
720014  
Bishkek

**Latvia**  
Husqvarna Latvija SIA  
Ulbrokas 19A  
LV-1021 Riga  
info@gardena.lv

**Lithuania**  
UAB Husqvarna Lietuva  
Ateities pl. 77C  
LT-52104 Kaunas  
info@gardena.lt

**Luxembourg**  
Magasins Jules Neuberger  
39, rue Jacques Stas  
Luxembourg-Gasperich 2549  
Case Postale No. 12  
Luxembourg 2010  
Phone: (+352) 40 14 01  
api@neuberger.lu

**Mexico**  
AFOSA  
Av. Lopez Mateos Sur # 5019  
Col. La Calma 45070  
Zapopan, Jalisco, Mexico  
Phone: (+52) 33 3818-3434  
icornejo@afosa.com.mx

**Moldova**  
Convel S.R.L.  
290A Muncesti Str.  
2002 Chisinau

**Netherlands**  
Husqvarna Nederland B.V.  
GARDENA Division  
Postbus 50131  
1305 AC ALMERE  
Phone: (+31) 36 521 00 10  
info@gardena.nl

**Neth. Antilles**  
Jonka Enterprises N.V.  
Sta. Rosa Weg 196  
P.O. Box 8200  
Curaçao  
Phone: (+599) 9 767 66 55  
pgm@jonka.com

**New Zealand**  
Husqvarna New Zealand Ltd.  
PO Box 76-437  
Manukau City 2241  
Phone: (+64) (0) 9 9202410  
support.nz@husqvarna.co.nz

**Norway**  
Husqvarna Norge AS  
Gardena Division  
Traskemeveien 36  
1708 Sarpsborg  
info@gardena.no

**Peru**  
Husqvarna Perú S.A.  
Jr. Ramón Cárcamo 710  
Lima 1  
Tel: (+51) 1 3320400 ext. 416  
juan.remuzgo@husqvarna.com

**Poland**  
Husqvarna  
Poland Spółka z o.o.  
ul. Wosyckiego 15 b  
03-371 Warszawa  
Phone: (+48) 22 330 96 00  
gardena@husqvarna.com.pl

**Portugal**  
Husqvarna Portugal, SA  
Lagoa - Albarraque  
2635 - 595 Rio de Mouro  
Tel.: (+351) 21 922 85 30  
Fax : (+351) 21 922 85 36  
info@gardena.pt

**Romania**  
Madex International Srl  
Soseaua Odaii 117 - 123,  
RO 013603 București, S1  
Phone: (+40) 21 352.76.03  
madex@ines.ro

**Russia / Россия**  
ООО „Хускварна“  
141400, Московская обл.,  
г. Химки,  
улица Ленинградская,  
владение 39, стр.6  
Бизнес Центр  
„Химки Бизнес Парк“,  
помещение 0B02\_04  
http://www.gardena.ru

**Serbia**  
Domel d.o.o.  
Autoput za Novi Sad bb  
11273 Belgrade  
Phone: (+381) 1 18 48 88 12  
miroslav.jejina@domel.rs

**Singapore**  
Hy-Ray PRIVATE LIMITED  
40 Jalan Pemimpin  
#02-08 Tat Ann Building  
Singapore 577185  
Phone: (+65) 6253 2277  
shiyang@hyray.com.sg

**Slovak Republic**  
Husqvarna Cesko s.r.o.  
Türkova 2319/5b  
149 00 Praha 4 – Chodov  
Bezplatná infolinka:  
800 154 044  
servis@sk.husqvarna.com

**Slovenia**  
Husqvarna Austria GmbH  
Industriezeile 36  
4010 Linz  
Tel.: (+43) 732 77 01 01-485  
service.gardena@  
husqvarnagroup.com

**South Africa**  
Husqvarna  
South Africa (Pty) Ltd  
Postnet Suite 250  
Private Bag X6,  
Cascades, 3202  
South Africa  
Phone: (+27) 33 846 9700  
info@gardena.co.za

**Spain**  
Husqvarna España S.A.  
Calle de Rivas nº 10  
28052 Madrid  
Phone: (+34) 91 708 05 00  
atencioncliente@gardena.es

**Suriname**  
Agrofix n.v.  
Verlengde Hogestraat #22  
Phone: (+597) 472426  
agrofix@sr.net  
Pobox : 2006  
Paramaribo  
Suriname – South America

**Sweden**  
Husqvarna AB  
Gardena Division  
S-561 82 Huskvarna  
gardenaorder@husqvarna.se

**Switzerland / Schweiz**  
Husqvarna Schweiz AG  
Consumer Products  
Industriestrasse 10  
5506 Mägenwil  
Phone: (+41) (0) 62 887 37 90  
info@gardena.ch

**Turkey**  
Dost Bahçe Diş Ticaret  
Mümesillik A.Ş  
Yunus Mah. Adil Sok. No: 3  
İc Kapı No: 1 Kartal  
34873 İstanbul  
Phone: (+90) 216 38 93 939  
info@dostbahce.com.tr

**Ukraine / Україна**  
ТОВ «Хускварна Україна»  
вул. Васильківська, 34,  
офіс 204-г  
03022, м. Київ  
Тел. (+38) 044 498 39 02  
info@gardena.ua

**Uruguay**  
FEL SA  
Entre Rios 1083 CP 11800  
Montevideo – Uruguay  
Tel : (+598) 22 03 18 44  
info@felisa.com.uy

**Venezuela**  
Corporación Casa y Jardín C.A.  
Av. Caroní, Edif. Trezmen, PB.  
Colinas de Bello Monte.  
1050 Caracas.  
Tlf : (+58) 212 992 33 22  
info@casayjardin.net.ve

1251-20.960.21/0219  
© GARDENA Manufacturing GmbH  
D-89070 Ulm  
http://www.gardena.com