

FLEX
123 L - 32.5 US Gal

Instruction manual
Mode d'emploi
Bedienungsanleitung
Manual de instrucciones
Instructiehandleiding
Instrucțiuni de utilizare

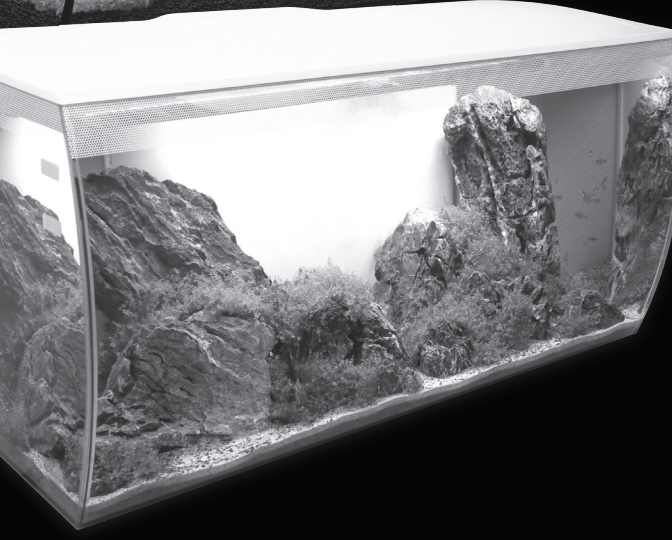

IMPORTANT SAFETY INSTRUCTIONS

WARNING - To guard against injury, basic safety precautions should be observed, including the following:

1. READ AND FOLLOW ALL SAFETY INSTRUCTIONS.

- DANGER** - To avoid possible electrical shock, special care should be taken since water is employed in the use of aquarium equipment.
- Never attempt to repair this appliance yourself. Return the appliance to an authorized service facility for service or discard the appliance. Do not operate the appliance if it has a damaged cord or plug. If cord is damaged, the luminaire or appliance should be destroyed.
 - If the appliance falls into the water, **DO NOT** reach for it. First unplug the appliance and then retrieve it from the water. If electrical components of the appliance get wet, unplug it immediately and allow the appliance to thoroughly dry. Carefully examine the appliance after installation. It should not be plugged in if water is present on parts not intended to be wet.
 - To avoid the possibility of the appliance plug getting wet, position the tank to the side of a wall mounted receptacle to prevent water from dripping onto the receptacle. A "drip loop", should be arranged by the user for each cord connecting an aquarium device to the receptacle. The "drip loop" is the part of the cord below the level of the receptacle or the connector if an extension cord is in use, to prevent the water from travelling along the cord and coming into contact with the receptacle. If plug or receptacle gets wet, **DO NOT** un-plug the cord. Disconnect the fuse or circuit breaker that supplies power to the receptacle then unplug the transformer and examine for the presence of water in the receptacle.
- WARNING** - This appliance is not intended for use by persons (including children) with reduced physical, sensory or mental capabilities, or lack of experience and knowledge, unless they have been given supervision or instruction concerning use of the appliance by a person responsible for their safety. Children should be supervised to ensure that they do not play with the appliance.
- Always unplug the appliance from the outlet when not in use, before putting on or taking off parts and before cleaning. Never yank the cord to pull the plug from the outlet.
- Do not use this appliance for any purpose other than that recommended by the manufacturer. The use of attachments not recommended or sold by the appliance manufacturer may cause an unsafe condition.
- Do not install or store the appliance where it will be exposed to weather or temperatures below freezing.
- Make sure the appliance is mounted correctly and securely positioned on the aquarium before operating the appliance.
- Read and observe all important safety notices on the appliance.
- If an extension cord is necessary, a cord with the proper current (amps) rating should be used. A cord rated for fewer amps than the appliance rating may overheat. Care should be taken to arrange the cord so that it will not be tripped over or pulled.
- This appliance is intended **FOR INDOOR HOUSEHOLD USE ONLY**.
- This appliance is for use with freshwater only. Not for saltwater use.
- (For North America only)** This appliance has a polarized plug (one blade is wider than the other). As a safety feature, this plug will fit in a polarized outlet only one way. If the plug does not fit fully into the outlet, reverse the plug. If the plug will still not fit fully into the outlet, contact a qualified electrician to inspect the outlet and make the needed alterations. Never use with an extension cord unless the plug can be fully inserted. Do not attempt to defeat this safety feature.

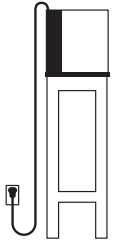

SAVE THESE INSTRUCTIONS

Component List

- Glass Aquarium
- Anti-slip Pad
- Molded Cover
- LED Light Unit
- Circulation Pump with Output Nozzle
- 2 x Foam Filter Block
- 2 x Activated Carbon insert
- 2 x BIOMAX insert
- Safe, Low Voltage Transformer (for the lighting unit)
- 4 x LED Brackets and 8 x bracket screws

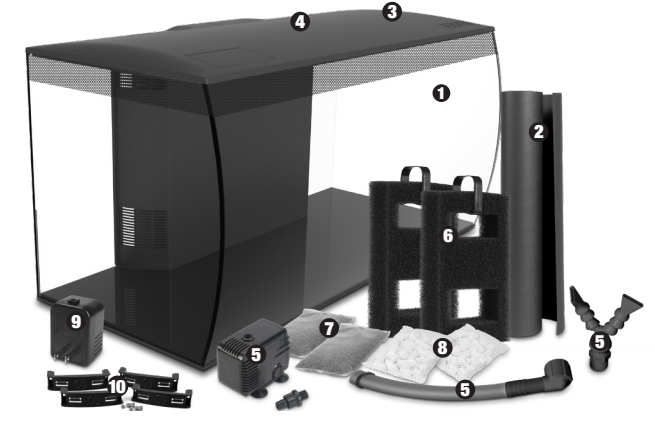

Installing your Aquarium

- Carefully remove all components from packaging, verifying that every piece is accounted for and undamaged. Refer to components list.
- Thoroughly clean the interior and exterior of the aquarium using a cloth dampened with fresh water. **IMPORTANT: NEVER USE SOAP OR DETERGENTS to clean items placed inside the aquarium as they can be harmful to fish and their environment.**
- AQUARIUM PLACEMENT**
IMPORTANT: The Flex aquarium can weigh in excess of 135 kg (300 lbs) once decorated and filled, therefore, please ensure the aquarium is placed on a specifically designed aquarium cabinet or stand. Carefully position the anti-slip pad underneath the aquarium. Locate the aquarium and stand on a level, sturdy surface and away from any electrical equipment, direct sunlight, drafts, heat sources or high traffic areas. Do not place the aquarium where water spills will cause damage.
 - Please ensure the cabinet or stand is sized to that of the aquarium and that it is designed to handle the weight of a completely filled aquarium. Using a cabinet or stand not sized to that of the aquarium, or articles of furniture and self-assembly furniture not designed for aquarium use will cause an unsafe condition.
 - Please do not place anything other than the anti-slip pad underneath the aquarium. There should be no additional support or damper in between the aquarium and the cabinet. Use a level to ensure that the aquarium is perfectly level on the cabinet.

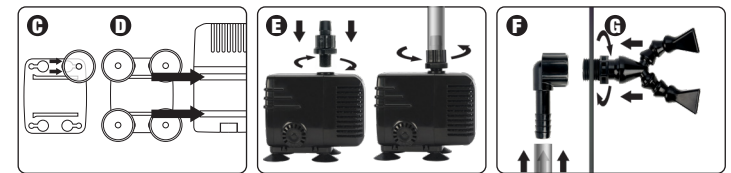
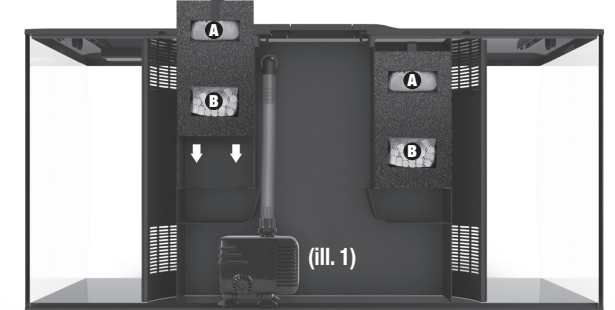

- PREPARING FILTER MEDIA**
 - Remove Carbon and Biomax media from plastic covering and rinse thoroughly.
 - Insert Carbon in the top compartment of Foam filter block (A) and Biomax in bottom compartment (B)
 - Lower entire foam filter block into rear of the aquarium filter compartment.

- PUMP CONNECTION**
 - Push suction feet onto base and slide over to lock into place.
 - Slide base onto underside of pump.
 - Screw hose connector into pump; attach hose onto hose connector; screw locking thread onto hose.
 - Affix hose onto elbow. Then lower pump into rear corner of aquarium filter compartment. See (III. 1)
 - Place elbow against the hole of aquarium filter wall and screw output nozzle into elbow.

Aquasky LED with Bluetooth

- Refer to your AQUASKY MANUAL for details on your new Bluetooth LED.
- Ensure LED light fixture is securely installed. Wipe lens with a damp cloth.
- Position lid on aquarium.
- Plug in to electrical outlet.

ADDING A SECOND LIGHT (optional, sold separately)

- Remove LED light (A) by unscrewing it from the brackets and moving it over to the end slot (B).
- Add second LED light beside the newly moved light fixture and screw in the brackets (C).

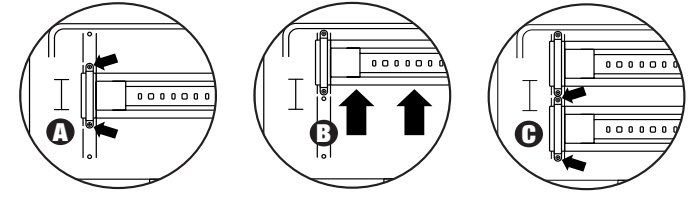

Maintaining your Aquarium

NOTE: To ensure the well-being of aquarium inhabitants, it is essential to maintain your aquarium. At the very minimum, remove 20% of the water once a week and replace with tap water that is of similar temperature to your tank and treated with the correct dose of **Fluval Water Conditioner**. (Sold separately)

NOTE: Regular replacement of Fluval filter media is essential to ensure optimum performance. The filter media should be changed alternately in order to maintain continuous biological activity. To enhance bacterial action, pour a dose of **Fluval Biological Enhancer** onto your filter inserts each time you change or clean the media. (Sold separately)

Motor Cleaning

For optimum performance, clean impeller and impeller well, every three (3) to six (6) months

MEDIA	PURPOSE	MAINTENANCE	REPLACEMENT
Foam Filter Block	Mechanical Filtration: Traps particles and debris	Rinse every 4-6 weeks in aquarium water only	12 months
Activated Carbon insert	Chemical Filtration: Eliminates toxic impurities, odors and discoloration	N/A	2 to 4 Weeks
BIOMAX insert	Biological Filtration: Provides Optimum Biological Balance	Rinse every 6-8 weeks in aquarium water only	2-3 months

2 YEAR LIMITED WARRANTY
Your Fluval FLEX aquarium and filter are guaranteed for defective parts and workmanship for a period of 2 years from the date of purchase. This guarantee is valid with proof of purchase only. The guarantee is limited to repair or replacement only and does not cover consequential loss or damage to animate or inanimate objects. This guarantee is valid provided the aquarium is placed on a specifically designed aquarium cabinet or stand that is flat and level and has been installed in accordance with the installation instructions and care guide. This guarantee excludes aquarium breakage due to misuse, chips, stress cracks caused by improper support or other breakage. This guarantee is valid only under normal operating conditions for which the unit is intended. It excludes any damage caused by unreasonable use, negligence, improper installation, tampering, abuse or commercial use. The warranty does not cover wear and tear or parts which have not been adequately or correctly maintained. **THIS DOES NOT AFFECT YOUR STATUTORY RIGHTS.**

RECYCLING
This product bears the selective sorting symbol for waste electrical and electronic equipment (WEEE). This means that this product must be handled pursuant to European Directive 2012/19/EU in order to be recycled or dismantled to minimize its impact on the environment. Check with your local Environmental Agency for possible disposal instructions or take to an official council registered refuse collection point. **Electronic products not included in the selective sorting process are potentially dangerous for the environment and human health due to the presence of hazardous substances.**

REPLACEMENT PARTS	
FOR FLEX 32.5 US Gal (123 L)	
ART.	DESCRIPTION
A1375	Foam Filter Sponge
A1378	BIOMAX
A1379	Carbon
14549	LED-Lamp
A14780	Water Pump
A14784	Black Cover
A14785	White Cover
A14782	Impeller for PH-2000 Circulation Pump
A14800	Aquarium Foam Pad
A14796	Black - Glass Aquarium
A14797	White - Glass Aquarium

TECHNICAL	
FOR FLEX 32.5 US Gal (123 L)	
LED LAMP	
WATTS	21 W
LUMENS	1450 lm
COLOR TEMP.	3000 - 25000 K
LEDs	63
FILTER	
PUMP OUTPUT	120 V / 60 HZ 810 L/h (214 US Gal/h) 220 V / 50 HZ 770 L/h (203 US Gal/h)

**Fluval only uses high quality LEDs with an expected lifespan of 50 000 hours. Failure of less than 5% of the total number of LEDs within the fixture shall not be considered a defect under the terms of the 2 year warranty. Please see warranty section for more details.*

To register your warranty online or for more information on this and other products go to www.hagen.com. If at sometime in the future you have cause to claim under this guarantee, you will need to provide proof and date of purchase. We recommend that you retain your receipt for this Fluval. Rolf C. Hagen Inc. wishes you many hours of enjoyment with your Fluval FLEX aquarium.

FOR AUTHORIZED GUARANTEE REPAIR SERVICE
For Authorized Warranty Service please return (well packaged and by registered post) to the address below enclosing dated receipt and reason for return. If you have any queries or comments about the operation of this product, please let us try to help you before you return the product to your retailer. Most queries can be handled promptly with a phone call. When you call (or write), please have all relevant information such as model number, age of product, details of aquarium set-up, as well as the nature of the problem.

If you have any queries or comments about the operation of this product, please contact your Specialist Aquatic Retailer in the first instance. Most queries can be handled easily at store level. In the unlikely event that it cannot, please return the item to the retailer, with your valid proof of purchase, for repair or replacement under the two year warranty terms.

CANADA: Rolf C. Hagen Inc., Consumer Repair
20500 Trans Canada Hwy, Baie-D'Urfé (Québec) H9X 0A2
Canada only: 1-800-554-2436 between 9:00 a.m. and 4:30 p.m. Eastern Standard Time. Ask for Customer Service.

USA: Rolf C. Hagen (USA) Corp.
305 Forbes, Blvd, Mansfield, MA 02048
USA only: 1-800-724-2436 between 9:00 a.m. and 4:00 p.m. Eastern Standard Time. Ask for Customer Service.

UK: Rolf C. Hagen (UK) Ltd, Customer Service Department
California Drive, Whitford Ind Est., Castletford West, Yorkshire WF10 5QH
U.K. only: 01977 521015 between 9:00 a.m. and 5:00 p.m., Monday to Thursday, and between 9:00 a.m. and 4:00 p.m. on Friday (excluding Bank Holidays).

MESURES DE SÉCURITÉ IMPORTANTES

AVERTISSEMENT - Pour éviter toute blessure, il faut observer des précautions élémentaires de sécurité, notamment celles qui suivent :

1. LIRE ET RESPECTER TOUTES LES CONSIGNES DE SÉCURITÉ.

- DANGER** - Pour éviter tout risque de choc électrique, faire preuve de la plus grande prudence puisque de l'eau est utilisée avec l'équipement d'aquarium.
- Ne jamais tenter de réparer l'équipement soi-même; le retourner plutôt à un service de réparations autorisé ou le jeter. Ne pas faire fonctionner un appareil dont la fiche ou le cordon sont endommagés. Si le cordon est endommagé, il faut jeter l'appareil d'éclairage.
 - Si l'appareil tombe dans l'eau, **NE PAS** tenter de le récupérer. Débrancher d'abord l'appareil, puis le sortir de l'eau. Si des composants électriques d'un appareil sont mouillés, débrancher immédiatement ce dernier et le laisser sécher complètement. Examiner l'appareil avec soin après l'installation. Ne pas le brancher s'il y a de l'eau sur des pièces qui ne doivent pas être mouillées.
 - Pour éviter toute possibilité que la fiche des appareils soit mouillée, placer l'aquarium à côté d'une prise de courant murale afin d'empêcher l'eau de s'écouler dans la prise. L'utilisateur doit former une « boucle d'égouttement » pour chacun des cordons d'alimentation des dispositifs de l'aquarium reliés à la prise. La « boucle d'égouttement » est la partie du cordon d'alimentation qui se trouve sous la prise, ou le raccord si une rallonge est utilisée, afin d'éviter que l'eau s'écoule le long du cordon et entre en contact avec la prise. Si la fiche ou la prise de courant sont mouillées, **NE PAS** débrancher le cordon. Mettre d'abord hors circuit le fusible ou le disjoncteur qui fournit l'électricité à la prise, puis débrancher le transformateur. Vérifier qu'il n'y a pas d'eau dans la prise.

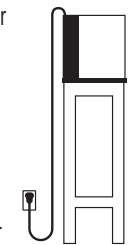

- AVERTISSEMENT** – L'équipement d'aquarium ne doit pas être utilisé par des personnes (y compris des enfants) aux capacités physiques, sensorielles ou mentales réduites, ou qui manquent d'expérience et de connaissances, à moins qu'elles l'utilisent sous la surveillance d'une personne responsable de leur sécurité ou qu'elles aient reçu les directives nécessaires à l'utilisation de cet équipement. Toujours surveiller les enfants pour les empêcher de jouer avec l'appareil.
- Toujours débrancher les appareils à l'intérieur de l'aquarium lorsqu'ils ne sont pas utilisés, avant d'ajouter ou de retirer des pièces et avant de nettoyer l'équipement. Ne jamais tirer sur le cordon d'alimentation pour débrancher les appareils.
- Ne pas utiliser l'équipement pour un usage autre que celui recommandé par le fabricant. L'emploi de pièces ou de fils ni recommandés ni vendus par le fabricant de l'appareil peut être source de situations dangereuses.
- Ne pas installer ni ranger l'appareil où il risque d'être exposé aux intempéries ou à des températures sous le point de congélation.
- S'assurer que l'appareil d'éclairage est installé correctement et solidement sur l'aquarium avant de le faire fonctionner.
- Lire et observer tous les avis importants apparaissant sur les appareils.
- Si une rallonge électrique est nécessaire, vérifier qu'elle est d'un calibre (ampères) suffisant. Un cordon électrique de moins d'ampères que l'appareil peut surchauffer. Des précautions doivent être prises afin d'éviter qu'on tire la rallonge ou qu'on trébuche sur celle-ci.
- Cet équipement est destiné à un **USAGE DOMESTIQUE ET À L'INTÉRIEUR SEULEMENT**.
- Cet équipement est conçu pour un usage avec de l'eau douce seulement. Il ne doit pas être utilisé avec de l'eau de mer.
- (Amérique du Nord seulement) Cet appareil est muni d'une fiche polarisée (une lame est plus large que l'autre). Comme dispositif de sécurité, cette fiche se branchera sur une prise polarisée d'un seul côté. Si la fiche n'entre pas complètement dans la prise, l'essayer de l'autre côté. S'il est toujours impossible de brancher la fiche sur la prise, contacter un électricien qualifié pour inspecter la prise et effectuer les modifications nécessaires. Ne jamais utiliser une rallonge, à moins de pouvoir y insérer complètement la fiche. Ne pas essayer d'aller à l'encontre de ce dispositif de sécurité.

CONSERVER CES INSTRUCTIONS

Liste des pièces

- | | | |
|-------------------------------|---|---|
| 1. Bac en verre | 5. Pompe de circulation avec sortie d'eau | 9. Transformateur sûr à basse tension (pour l'appareil d'éclairage) |
| 2. Tapis antidérapant | 6. 2 x Bloc de mousse filtrante | 10. 4 x Support de montage pour rampe d'éclairage à DEL, 8 x Vis pour support |
| 3. Couvercle moulé | 7. 2 x Sacchet de charbon activé | |
| 4. Appareil d'éclairage à DEL | 8. 2 x Masse filtrante Biomax | |

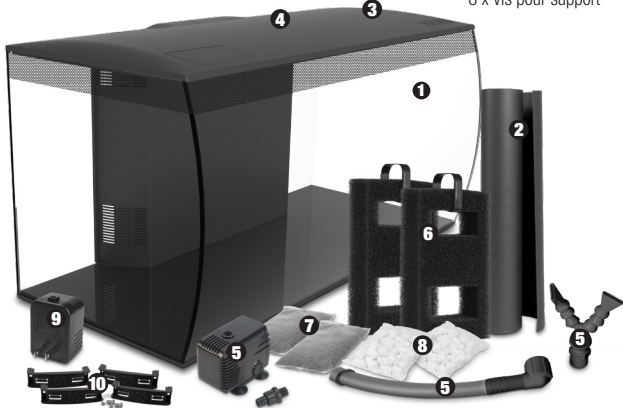

Installation de l'aquarium

- Retirer soigneusement toutes les pièces de l'emballage et s'assurer qu'aucune d'entre elles ne manque ou n'est endommagée. (Consulter la liste des pièces.)
- Bien nettoyer les parois internes et externes de l'aquarium à l'aide d'un chiffon humecté d'eau fraîche. **IMPORTANT : NE JAMAIS UTILISER DE SAVON NI DE DÉTERGENT pour nettoyer les objets placés à l'intérieur de l'aquarium puisque ces substances peuvent être nocives pour les poissons et leur environnement.**
- EMPLACEMENT DE L'AQUARIUM**
IMPORTANT : L'aquarium Flex peut peser plus de 135 kg (300 lb) une fois décoré et rempli d'eau.

Il faut donc s'assurer de placer l'aquarium sur un meuble ou un support pour aquarium conçu spécialement à cet effet. Choisir un endroit solide et de niveau où installer l'aquarium, loin de tout équipement électrique, de la lumière directe du soleil, des courants d'air, des sources de chaleur et des zones passantes. Prendre soin de mettre le tapis antidérapant sur le meuble, sous l'aquarium. Ne jamais placer l'aquarium près de sources d'eau qui pourraient endommager ce dernier.

- Utiliser un meuble ou support d'une taille convenant à l'aquarium, et conçu pour soutenir le poids d'un bac rempli. L'usage d'un meuble ou support d'une taille inadéquate, ou de mobilier ou meubles à monter qui ne sont pas destinés aux aquariums, engendreront des conditions dangereuses.
- Ne rien placer sous l'aquarium autre que le tapis antidérapant. N'utiliser aucun support ou amortisseur supplémentaire entre l'aquarium et son meuble. Utiliser un niveau pour s'assurer que l'aquarium est parfaitement de niveau sur le meuble.

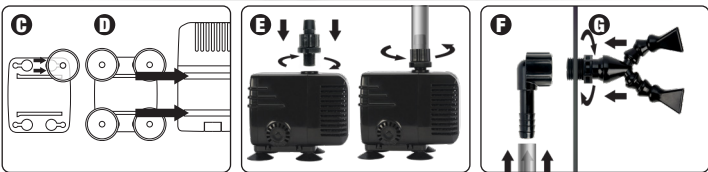
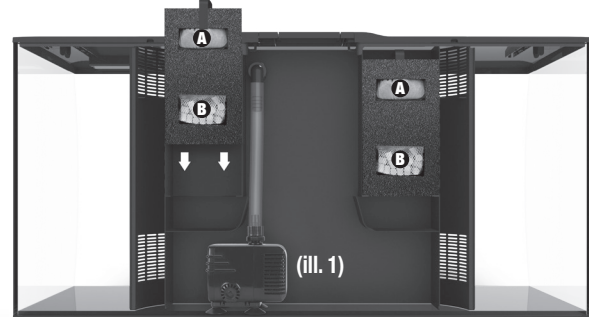

4. PRÉPARATION DES MASSES FILTRANTES

- Déballer le sacchet de charbon activé et la masse filtrante Biomax puis les rincer à fond.
- Insérer le sacchet de charbon activé dans le compartiment supérieur du bloc de mousse filtrante **A** et la masse filtrante Biomax, dans le compartiment inférieur **B**.
- Glisser le bloc de mousse filtrante à l'endroit désigné dans le compartiment du filtre de l'aquarium.

5. RACCORD DE LA POMPE

- Insérer les ventouses dans la base du filtre et les bloquer en position.
- Glisser la base sous la pompe.
- Visser le mamelon double sur la pompe; glisser le tuyau sur le mamelon double, puis visser l'écrou de serrage du mamelon double dans le sens antihoraire afin de verrouiller le tuyau en place.
- Fixer le raccord coudé au tuyau, puis positionner la pompe au fond du compartiment du filtre, à l'arrière de l'aquarium. (Voir ill. 1)
- Placer l'embout du raccord coudé contre le trou dans la paroi du compartiment du filtre et y visser les becs de sortie.

Rampe d'éclairage à DEL Aquasky avec Bluetooth

- Consulter le mode d'emploi AQUASKY pour tous les détails sur la rampe d'éclairage à DEL avec fonctionnalité Bluetooth.
- S'assurer que la rampe d'éclairage à DEL est solidement installée. Nettoyer la lentille à l'aide d'un linge humide.
- Placer le couvercle sur l'aquarium.
- Brancher la rampe d'éclairage.

AJOUTER UNE DEUXIÈME RAMPE (facultative, vendue séparément)

- Dévisser les supports de montage maintenant la rampe d'éclairage en place **A** pour déplacer cette dernière au bout du système d'éclairage **B**.
- Installer la deuxième rampe d'éclairage à côté de la première puis visser les supports de montage **C** pour la maintenir en place.

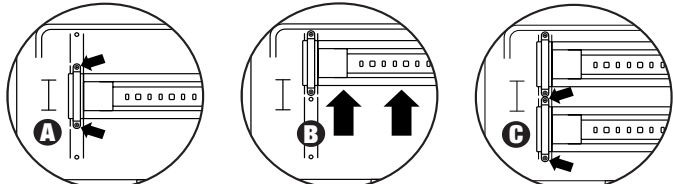

Entretien de l'aquarium

NOTE : Afin d'assurer le bien-être des organismes de l'aquarium, il est essentiel d'entretenir ce dernier. Chaque semaine, remplacer au moins 20 % de l'eau de l'aquarium par de l'eau du robinet de température semblable et traitée avec la dose appropriée de traitement de l'eau Fluval (vendu séparément).

Nettoyage de l'impulseur

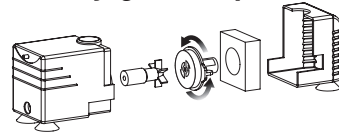

Pour les meilleurs résultats possible, nettoyer l'impulseur et le puits de l'impulseur tous les trois (3) à six (6) mois.

MASSE FILTRANTE	USAGE	ENTRETIEN	REPLACEMENT
Bloc de mousse filtrante	Filtration mécanique : retient les particules et les débris	Rincer toutes les 4 à 6 semaines avec de l'eau d'aquarium seulement	12 mois
Sacchet de charbon activé	Filtration chimique : élimine les impuretés toxiques, les odeurs et la coloration anormale de l'eau	S. O.	2 à 4 semaines
Masse filtrante Biomax	Filtration biologique : fournit un équilibre biologique optimal	Rincer toutes les 6 à 8 semaines avec de l'eau d'aquarium seulement	2 à 3 mois

PIÈCES DE RECHANGE		FICHE TECHNIQUE	
FLEX 123 L (32,5 gal US)		FLEX 123 L (32,5 gal US)	
ART.	DESCRIPTION	APPAREIL D'ÉCLAIRAGE	
A1375	Bloc de mousse filtrante	PUISSANCE	21 W
A1378	Masse filtrante BIOMAX	LUMENS	1 450 lm
A1379	Sachets de charbon activé	TEMP. DE COULEUR	3 000 - 25 000 K
14549	Rampe d'éclairage à DEL	NOMBRE DE DEL	63
A14780	Pompe de circulation d'eau	FILTRE	
A14784	Couvercle noir	RENDEMENT	120 V / 60 Hz 220 V / 50 Hz
A14785	Couvercle blanc	DE LA POMPE	810 L/h 770 L/h
A14782	Impulseur pour pompe PH-2000		214 gal US/h 203 gal US/h
A14800	Tapis antidérapant	* Les produits Fluval ne comprennent que des ampoules à DEL de haute qualité dont la durée de vie prévue est de 50 000 heures. Un mauvais fonctionnement de moins de 5 % du nombre total d'ampoules à DEL ne sera pas considéré comme un défaut en vertu de la garantie limitée de deux (2) ans. Voir la section de la garantie pour tous les détails.	
A14796	Bac en verre, noir		
A14797	Bac en verre, blanc		

GARANTIE LIMITÉE DE DEUX (2) ANS

Notre aquarium Flex Fluval ainsi que son filtre inclus sont garantis contre les défauts de matériaux et de fabrication pour une période de deux (2) ans à partir de la date d'achat. La présente garantie est valide accompagnée d'une preuve d'achat seulement. La garantie se limite à la réparation ou au remplacement de ces articles seulement, et ne s'applique pas aux pertes ni aux dommages directs ou indirects causés aux objets animés ou inanimés. Elle est valide à condition que l'aquarium soit déposé sur une surface plate et de niveau, et qu'il ait été installé conformément aux directives du mode d'emploi fourni. La présente garantie exclut le bris de l'aquarium à la suite d'un mauvais usage, de fêlures et de fissures de contrainte causées par un support inadéquat ou tout autre bris. Elle est valide seulement dans les conditions normales d'utilisation pour lesquelles l'équipement a été conçu. La garantie exclut tout dommage causé par un usage abusif, la négligence, une installation incorrecte du bac et du filtre, une modification de ceux-ci ou un usage commercial. La garantie ne couvre pas l'usure normale ni les pièces n'ayant pas été entretenues de manière adéquate. **LA PRÉSENTE GARANTIE NE PORTE PAS ATTEINTE À VOS DROITS PRÉVUS PAR LA LOI.**

RECYCLAGE

Ce produit porte le symbole de la collecte sélective des déchets d'équipements électriques et électroniques (DEEE), ce qui signifie qu'on doit éliminer ce produit conformément à la directive européenne 2012/19/EU afin de le recycler ou de le désassembler pour minimiser ses répercussions sur l'environnement. Vérifier auprès d'agences locales pour l'environnement afin d'obtenir les instructions relatives à l'élimination des déchets ou apporter le produit à un point de collecte agréé d'un conseil officiel reconnu. **Les produits électroniques non compris dans le processus de collecte sélective sont potentiellement dangereux pour l'environnement et la santé humaine en raison de la présence de substances dangereuses.**

Pour enregistrer votre garantie en ligne ou pour plus d'information sur ce produit ou sur nos autres produits, visitez notre site Web www.hagen.com. S'il arrivait à l'avenir que vous deviez faire une réclamation sous garantie, vous aurez besoin de fournir la preuve et la date de l'achat. Nous vous recommandons de conserver votre reçu à cette fin. Rolf C. Hagen inc. vous souhaite beaucoup d'heures d'agrément avec votre aquarium Flex Fluval.

POUR LE SERVICE DE RÉPARATIONS AUTORISÉ SOUS GARANTIE

Pour la réparation de cet article sous garantie, veuillez le retourner (bien emballé et par courrier recommandé) à l'adresse indiquée à la page suivante, accompagné d'un reçu daté et d'une note expliquant la raison du retour. Si vous avez des questions ou des commentaires au sujet du fonctionnement de ce produit, veuillez nous permettre de vous aider avant de le retourner à votre détaillant. La plupart des questions peuvent être résolues rapidement par un appel téléphonique. Lorsque vous nous téléphonez (ou nous écrivez), veuillez avoir en main tous les renseignements pertinents tels que le numéro de modèle, l'âge du produit, les détails sur l'aménagement de l'aquarium ainsi que des précisions sur le problème.

Si vous avez des problèmes ou des questions par rapport à l'utilisation de cet appareil, veuillez d'abord vous adresser à votre détaillant de produits d'aquariophilie. Si le problème ne peut pas être résolu en magasin, veuillez retourner l'article accompagné de la preuve d'achat à votre détaillant afin de remplacer le produit, dans le délai de deux (2) ans prévu dans la garantie.

CANADA : Rolf C. Hagen inc., Service à la clientèle, 20500, aut. Transcanadienne, Baie-D'Urfé (Québec) H9X 0A2

POUR NOUS JOINDRE AU NUMÉRO SANS FRAIS :

Canada seulement : 1 800 55HAGEN (1 800 554-2436) entre 9 h et 16 h 30 (HNE). Demandez le Service à la clientèle.

DE WICHTIGE SICHERHEITSHINWEISE

ACHTUNG - Zum Schutz vor Verletzungen sind grundlegende Sicherheitsvorkehrungen zu beachten:

LESEN UND BEFOLGEN SIE ALLE SICHERHEITSHINWEISE.

- GEFAHR** — Um einen möglichen elektrischen Schlag zu vermeiden, sollten Sie besonders vorsichtig sein, weil bei der Benutzung von Aquariengeräten Wasser verwendet wird.
- Versuchen Sie niemals, dieses Gerät selbst zu reparieren. Geben Sie das Gerät an eine autorisierte Kundendienststelle zur Reparatur oder werfen Sie das Gerät weg. Betreiben Sie das Gerät nicht, wenn das Kabel oder der Stecker beschädigt sind. Wenn das Kabel beschädigt ist, sollten das Gerät oder die Leuchte zerstört werden.
 - Wenn das Gerät ins Wasser fällt, **NICHT** danach greifen! Erst die Netzsteckverbindung lösen und dann das Gerät herausnehmen. Wenn die elektrischen Teile des Gerätes nass werden, sofort die Netzstecker vom Stromnetz nehmen und das Gerät vollständig trocken werden lassen. Gerät nach dem Einbau sorgfältig überprüfen. Es darf nicht an das Stromnetz angeschlossen werden, wenn sich Wasser auf Teilen befindet, die nicht nass werden dürfen.
 - Um die Möglichkeit auszuschließen, dass der Gerätestecker nass wird, sollte das Becken neben einer Wandsteckdose so platziert werden, dass kein Wasser auf die Steckdose tropfen kann. Bilden Sie mit dem Netzkabel jedes mit dem Aquarium verbundenen Gerätes eine „Tropfschleife“ zur Steckdose hin. Die „Tropfschleife“ ist der Teil des Netzkabels, der unterhalb der Steckdose oder der Anschlussdose bei Verwendung einer Verlängerungsschnur liegt. Damit wird verhindert, dass Wasser die Schnur entlang läuft und mit der Steckdose in Berührung kommt. Wenn der Stecker oder die Steckdose nass werden, Netzkabel **NICHT** aus der Steckdose ziehen. Sicherung oder Sicherungsschalter des Stromkreises für das Gerät ausschalten. Erst danach den Transformatorstecker herausziehen und die Steckdose auf eingedringenes Wasser überprüfen.

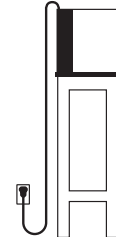

- ACHTUNG** - Dieses Gerät ist nicht für den Gebrauch durch Personen (einschließlich Kindern) mit eingeschränkter körperlicher, sensorischer oder geistiger Fähigkeiten oder durch Personen mit wenig Erfahrung und Wissen im Umgang mit technischen Geräten geeignet, außer wenn sie vor der Nutzung des Gerätes entsprechende Bedienungsanweisungen von einer Person erhalten haben, die für ihre Sicherheit verantwortlich ist. Kinder sollten stets beaufsichtigt werden, damit sie nicht mit dem Gerät herumspielen.
- Immer dieses Gerät vom Netz nehmen, wenn es nicht verwendet wird, bevor Sie Teile ein- oder ausbauen und bevor Sie Reinigungsarbeiten vornehmen. Nicht am Netzkabel ziehen, um den Stecker aus der Steckdose zu lösen.
- Verwenden Sie dieses Gerät nicht für irgendwelche Zwecke, die nicht vom Hersteller empfohlen sind. Die Verwendung von Zusatzgeräten, die nicht vom Gerätehersteller empfohlen oder verkauft werden, kann die Betriebssicherheit beeinträchtigen.
- Das Gerät nicht dort aufbauen oder lagern, wo es dem Wetter oder Temperaturen unter dem Gefrierpunkt ausgesetzt ist.
- Vergewissern Sie sich, dass das Gerät korrekt montiert und sicher am Aquarium platziert ist, bevor Sie es in Betrieb nehmen.
- Lesen und beachten Sie alle wichtigen Sicherheitshinweise des Gerätes.
- Wenn ein Verlängerungskabel benötigt wird, muss ein Kabel mit entsprechender Stromstärke (Ampereleistung) benutzt werden. Ein Verlängerungskabel mit einer kleineren Ampereleistung als das Gerät kann sich überhitzen. Achten Sie darauf, das Verlängerungskabel so zu verlegen, dass man nicht darüber stolpert oder es herauszieht.
- Dieses Gerät ist **NUR FÜR DEN BETRIEB IM HAUSHALT** geeignet.
- Dieses Gerät ist nur für die Verwendung in Süßwasser geeignet. Nicht für die Verwendung in Meerwasser geeignet.
- (Nur für Nordamerika) Dieses Gerät hat einen gepolten Stecker (ein Blatt ist breiter als das andere). Aus Sicherheitsgründen gibt es für diesen Stecker nur eine Einsteckmöglichkeit mit einer polarisierten Steckdose. Falls der Stecker nicht richtig in die Steckdose passt, drehen Sie den Stecker. Falls der Stecker weiterhin nicht passen sollte, wenden Sie sich für die Prüfung und benötigte Anpassungen der Steckdose an eine Elektrofachkraft. Niemals mit einem Verlängerungskabel verwenden, wenn der Stecker nicht vollständig eingesteckt werden kann. Versuchen Sie nicht, diese Sicherheitsvorrichtungen zu umgehen.

BEWAHREN SIE DIESE ANLEITUNG AUF

Komponentenliste

- | | | |
|---------------------------|---|--|
| 1. Glasaquarium | 5. Umwälzpumpe mit Wasseraustrittsstutzen | 9. Sicherer Niederspannungs-Transformator (für das Beleuchtungssystem) |
| 2. Antritschmatte | 6. 2x Schaumstoff-Filterblock | 10. 4x LED-Halterung und 8x Halterungsschraube |
| 3. Abdeckung | 7. 2x Aktivkohle-Einsatz | |
| 4. LED-Beleuchtungssystem | 8. 2x BIOMAX-Einsatz | |



Aufstellung Ihres Aquariums

- Nehmen Sie vorsichtig alle Teile aus der Verpackung, um sicherzustellen, dass jedes Teil vorhanden und unbeschädigt ist. (Siehe Komponentenliste)
- Reinigen Sie das Innere und Äußere des Aquariums gründlich mit einem mit frischem Wasser angefeuchteten Tuch. **WICHTIG: Verwenden Sie NIEMALS SEIFE ODER REINIGUNGSMITTEL, um Gegenstände im Aquarium zu reinigen, da diese für Fische und die Aquarienumgebung schädlich sein können.**
- AQUARIENPOSITIONIERUNG**
WICHTIG: Das Flex Aquarium kann mehr als 135 kg wiegen, wenn es dekoriert und mit Wasser gefüllt ist. Aus diesem Grund wählen Sie bitte für die Aufstellung des Aquariums einen speziell dafür konzipierten Aquarienschrank oder -ständer. Legen Sie die Matte unter das Aquarium. Stellen Sie das Aquarium fern von elektrischen Geräten, direktem Sonnenlicht, Zugluft, Wärmegquellen oder stark frequentierten Bereichen auf.
 - Stellen Sie bitte sicher, dass der Aquarienschrank bzw. -ständer robust genug ist, um das Gewicht eines vollständig mit Wasser gefüllten Aquariums zu tragen. Aquarienschränke bzw. -ständer, andere Möbelstücke oder selbstgebaute Möbelstücke, die dem Gewicht nicht standhalten können, sind keine sichere Aufstellungsmöglichkeit.
 - Bitte legen Sie ausschließlich die Antritschmatte unter das Aquarium. Zwischen dem Aquarium und dem Schrank darf sich keine weitere Zwischenschicht befinden. Überprüfen Sie mit einer Wasserwaage, ob das Aquarium ganz gerade auf dem Schrank steht.

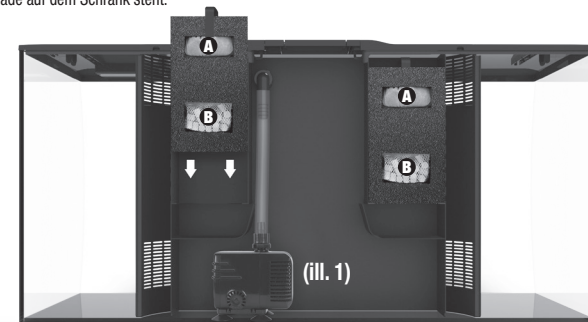

4. VORBEREITUNG DER FILTERMEDIEN

- Nehmen Sie die Aktivkohle und das Biomax Medium aus der Plastikverpackung und spülen Sie sie gründlich ab.
- Geben Sie die Aktivkohle in das obere Fach des Schaumstoff-Filterblocks **A** und Biomax in das untere Fach **B**.
- Schieben Sie den gesamten Schaumstoff-Filterblock in das hintere Fach des Aquariensfilters.

5. VERBINDUNG DER PUMPE

- Drücken Sie die Saugnäpfe auf das Bodenteil und schieben Sie sie zur Seite, damit sie festsitzen.
- Schieben Sie das Bodenteil auf die Unterseite der Pumpe.
- Stecken Sie den Schlauchverbinder auf die Pumpe. Verbinden Sie den Schlauch mit dem Schlauchverbinder. Schrauben Sie den Gewindeaufsatz auf den Schlauch.
- Befestigen Sie die Schlauchleitung an dem Ellenbogen. Bringen Sie die Pumpe in der hinteren Ecke des Aquarienfilterfachs unter. Siehe (Abb. 1)
- Platzieren Sie den Ellenbogen an dem Loch der Aquarienfilterwand und schrauben Sie den Austrittsstützen in den Ellenbogen.

Aquasky LED mit Bluetooth

- Detaillierte Informationen zu Ihrem neuen Bluetooth gesteuerten LED-Beleuchtungssystem erhalten Sie in der AQUASKY BEDIENUNGSANLEITUNG.
- Achten Sie darauf, dass das LED-Beleuchtungssystem ordnungsgemäß installiert ist. Wischen Sie die LEDs mit einem feuchten Lappen sauber.
- Positionieren Sie die Abdeckung auf dem Aquarium.
- Verbinden Sie die Einheit mit dem Stromnetz.

INSTALLATION EINER ZWEITEN BELEUCHTUNG (optional, separat erhältlich)

- Drehen Sie das LED-Beleuchtungssystem **A** aus der Halterung und schieben es auf die seitliche Position **B**.
- Positionieren Sie die zweite LED-Beleuchtung neben der ersten Beleuchtung und schrauben Sie sie an der Halterung fest **C**.

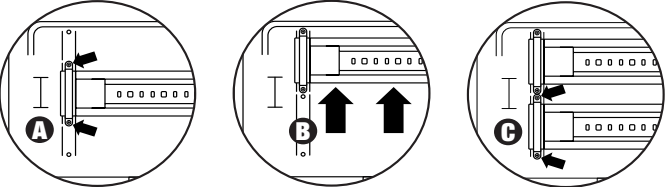

Wartung Ihres Aquariums

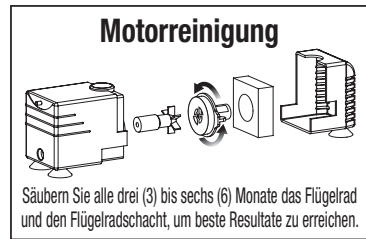

biologische Filteraktivität aufrecht zu erhalten. Gießen Sie zur Intensivierung der biologischen Aktivität bei jedem Wechsel oder bei jeder Reinigung des Filtermaterials eine Dosis **Fluval Biological Enhancer** auf Ihre Filtereinsätze. (separat erhältlich)

FILTERMEDIEN	EINSATZZWECK	WARTUNG	AUSTAUSCH
Schaumstoff-Filterblock	Mechanische Filterung: Filtert Partikel und Schmutz	Alle 4-6 Wochen mit Aquarienwasser ausspülen	alle 12 Monate
Aktivkohle-Einsatz	Chemische Filterung: Eliminiert giftige Verunreinigungen, Gerüche und Verfärbungen	n.a.	alle 2 bis 4 Wochen
BIOMAX Einsatz	Biologische Filterung: Sorgt für optimales biologisches Gleichgewicht	Alle 6-8 Wochen mit Aquarienwasser ausspülen	alle 2-3 Monate

2 JAHRE GEWÄHRLEISTUNG

Das Fluval Flex Aquarium hat eine Gewährleistung auf fehlerhafte Teile und Verarbeitung für einen Zeitraum von 2 Jahren ab Kaufdatum. Diese Gewährleistung gilt nur mit dem Kaufnachweis. Die Gewährleistung beschränkt sich auf die Reparatur oder den Austausch und umfasst keine Folgeschäden, Verluste oder Schäden an Tieren und persönlichem Eigentum unabhängig von deren Ursache. Diese Gewährleistung tritt nur in Kraft, wenn das Aquarium auf einer ebenen, waagerechten Fläche steht und es gemäß der Aufbauanleitung installiert wurde. Diese Gewährleistung gilt nur unter normalen Betriebsbedingungen, für die das Produkt bestimmt ist. Ausgeschlossen sind Schäden, die durch unangemessene Verwendung, Fahrlässigkeit, unsachgemäße Installation, Manipulation, Missbrauch oder kommerzielle Nutzung verursacht wurden. Die Gewährleistung erstreckt sich nicht auf den Verschleiß oder auf Teile, die nicht ordnungsgemäß gewartet wurden. **DIES HAT KEINEN EINFLUSS AUF IHRE GESETZLICHEN RECHTE.**



RECYCLING

Dieses Symbol steht für die getrennte Entsorgung von elektrischen und elektronischen Artikeln (WEEE). Das bedeutet, dass diese Produkte gemäß der europäischen Richtlinie 2002/96/EC recycled oder demontiert werden müssen, um Umweltschäden zu minimieren. Wenden Sie sich für weitere Informationen an die zuständigen Behörden. **Elektronische Produkte, die nicht der Abfalltrennung unterzogen werden, sind potenziell gefährlich für die Umwelt und für die menschliche Gesundheit, da sie gefährliche Substanzen enthalten können.**

ERSATZTEILE		TECHNISCHE ANGABEN	
FÜR FLEX 123 LITER		FÜR FLEX 123 LITER	
ART.-NR.	BESCHREIBUNG	LED-BELEUCHTUNG	
A1375	Schaumstoff-Filterblock	WATT	21 W
A1378	BIOMAX Beutel	LUMEN	1450 lm
A1379	Aktivkohle-Beutel	FARBTEMP.	3000 - 25000 K
14549	LED-Beleuchtung	LEDs	63
A14780	Wasserpumpe	FILTER	
A14784	Schwarze Abdeckung	PUMPENAUSLASS	120 V / 60 HZ 810 V/Std.
A14785	Weißer Abdeckung		220 V / 50 HZ 770 V/Std.
A14782	Flügelrad für die PH-2000 Umlatzpumpe		
A14800	Aquarienschaumstoffpad		
A14796	Glasaquarium – schwarz		
A14797	Glasaquarium – weiß		

Wenn Sie sich zu Gewährleistungszwecken online registrieren möchten oder weitere Information über dieses oder andere Produkte wünschen, besuchen Sie www.hagen.com oder www.hagenservice.de.

KUNDENDIENST

Sollten Sie im Hinblick auf den Gebrauch des Produktes Probleme oder Fragen haben, wenden Sie sich bitte zuerst an Ihren Zoofachhändler. Häufig können Probleme und Fragen vom Fachhändler geklärt werden; falls dies jedoch einmal nicht der Fall sein sollte, geben Sie das Gerät mit dem Kaufbeleg im Rahmen der Gewährleistung an den Vertreter in Ihrem Land zurück. Wenn Sie unseren Kundendienst kontaktieren (telefonisch oder schriftlich), halten Sie bitte alle relevanten Informationen, z.B. Modell-Nummer und/oder Teile-Nummer sowie Angaben zum Problem, bereit:

HAGEN Deutschland GmbH & Co. KG, Lehmweg 99-105, 25488 Holm

Service-Hotline: +49 4103 960-2000

Montag – Freitag von 9:00 – 16:00 Uhr

E-Mail an: kundenservice@chagen.com

SP INSTRUCCIONES DE SEGURIDAD IMPORTANTES

ADVERTENCIA – Para evitar lesiones, se deben seguir las instrucciones de seguridad básicas, incluyendo las siguientes:

1. LEA Y CUMPLA CON TODAS LAS MEDIDAS DE SEGURIDAD.

- PELIGRO:** para evitar una posible descarga eléctrica, se debe tener un cuidado especial, ya que se manipula agua al utilizar el equipo del acuario.
- Nunca intente reparar este dispositivo usted mismo. Llévelo a un centro autorizado que tenga los servicios necesarios o deséchelo. No utilice este dispositivo si tiene el cable o enchufe dañados. Si el cable está dañado, el dispositivo debe ser destruido.
- A. Si el dispositivo se cae al agua, **NO** lo toque. Primero desenchúfelo y después retírelo del agua. Si se mojan los componentes eléctricos del aparato, desenchúfelo inmediatamente y deje que se seque por completo. Examine cuidadosamente el aparato luego de la instalación. No se debe enchufar si hay agua en alguna parte que no esté diseñada para estar mojada.
- B. Para evitar que el enchufe del dispositivo se moje, coloque el acuario al lado del tomacorriente de la pared y deje caer el cable por debajo de la altura del tomacorriente, con el fin de evitar que el agua gotee en el tomacorriente. Es necesario dejar que caiga un “lazo de goteo” para cada cable que conecte del acuario al tomacorriente. El “lazo de goteo” es la parte del cable por debajo del nivel del tomacorriente, o el enchufe de la extensión si se usa un cable de extensión, para evitar que el agua gotee por el cable y entre en contacto con el tomacorriente. Si el enchufe o el tomacorriente se mojan, **NO** desenchufe el cable. Desconecte el fusible o interruptor que proporciona electricidad al tomacorriente y, a continuación, desenchufe el transformador y verifique si hay agua en el tomacorriente.

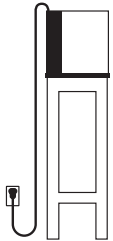

- ADVERTENCIA:** este dispositivo no debe ser usado por personas (incluidos los niños) con capacidades físicas, sensoriales o mentales reducidas, o personas sin experiencia ni conocimiento, a menos que sean supervisadas o hayan recibido instrucciones sobre el uso del dispositivo de parte de una persona responsable de su seguridad. Se debe supervisar a los niños para evitar que jueguen con el aparato.
- Siempre desenchufe el aparato del tomacorriente cuando no esté en funcionamiento, antes de agregar o quitar piezas y antes de limpiarlo. Nunca tire del cable para desenchufar, desenchufar desde el enchufe.
- No use el dispositivo para otro fin que no sea el recomendado por el fabricante. El uso de accesorios no recomendados o no vendidos por el fabricante del dispositivo puede crear condiciones peligrosas.
- No instale ni guarde el aparato en lugares expuestos a la intemperie o a temperaturas bajo cero.
- Asegúrese de que el aparato esté montado correctamente y de manera segura en el acuario antes de ponerlo en funcionamiento.
- Lea y tenga en cuenta todas las advertencias de seguridad del dispositivo.
- Si es necesario usar un cable de extensión, se debe usar uno con el calibre de corriente (amperios) adecuado. Es posible que un cable con una clasificación de menos amperios que la que requiere el aparato genere un sobrecalentamiento. Se debe tener cuidado al colocar el cable para que nadie se tropiece con él ni lo desenchufe.
- Este dispositivo está diseñado **PARA USO DOMÉSTICO EN INTERIORES ÚNICAMENTE.**
- Este dispositivo se debe utilizar en agua dulce solamente. No es para utilizar en agua salada.
- (Para Norteamérica únicamente) Este dispositivo tiene un enchufe polarizado (una clavija es más ancha que la otra). Como función de seguridad, este enchufe entrará por completo en el tomacorriente polarizado de una sola manera. Si no entra por completo, dé vuelta al enchufe. Si de esta manera tampoco entra, comuníquese con un electricista cualificado para que revise el tomacorriente y realice los ajustes necesarios. Nunca use el dispositivo con un cable de extensión a menos que el enchufe entre por completo. No intente anular esta función de seguridad.

GUARDE ESTAS INSTRUCCIONES Lista de piezas

- Acuario de cristal
- Almohadilla antideslizante
- Tapa moldeada
- Unidad de luz LED
- Bomba de circulación con boquilla de salida
- 2 x bloques filtrantes de esponja
- 2 x bolsas de Carbón Activado
- 2 x bolsas de BIOMAX
- Transformador seguro de bajo voltaje (para la unidad de iluminación)
- 4 x soportes para el LED y 8 x tornillos de soporte

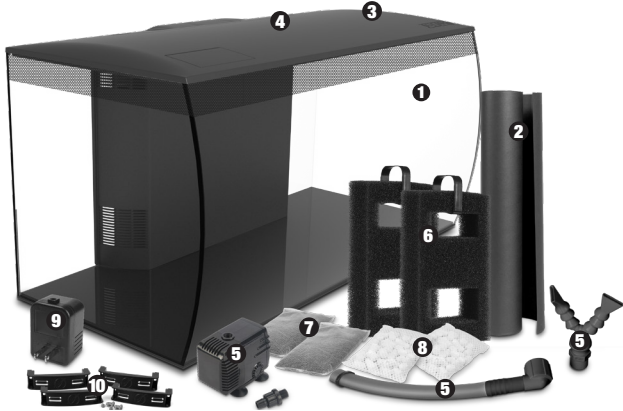

Instalación del acuario

- Retire con cuidado todos los componentes de la caja, compruebe que estén todas piezas y que no estén dañadas. Consulte la lista de componentes.
- Limpie a fondo el interior y el exterior del acuario con un paño humedecido con agua. **IMPORTANTE: NUNCA USE JABÓN O DETERGENTES para limpiar los elementos colocados dentro del acuario, ya que pueden ser dañinos para los peces y su entorno.**
- COLOCACIÓN DEL ACUARIO**
IMPORTANTE: El acuario Flex puede pesar más de 135 kg (300 lbs) una vez decorado y lleno, por lo tanto, asegúrese de que el acuario esté colocado en una mesa o soporte especialmente diseñado para acuarios.

Coloque la almohadilla debajo del acuario. Ubique el acuario lejos de cualquier equipo eléctrico, luz solar directa, corrientes de aire, fuentes de calor o áreas de mucho tráfico.

- Por favor asegúrese de que la mesa o soporte del acuario sean del tamaño adecuado para este acuario, y esté diseñado para soportar el peso de un acuario completamente lleno. Usar un soporte o mesa que no sea del tamaño adecuado para el acuario, o muebles que monta uno mismo o mobiliario no diseñados para acuarios es peligroso, ya que hay riesgo de rotura.
- Por favor no coloque nada bajo el acuario que no sea la almohadilla antideslizante. No debería haber soporte adicional o amortiguador entre el acuario y la mesa. Use un nivel para asegurarse de que el acuario esté nivelado sobre la mesa.

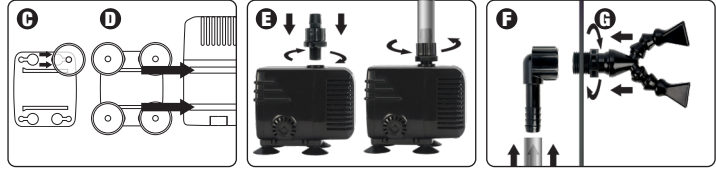
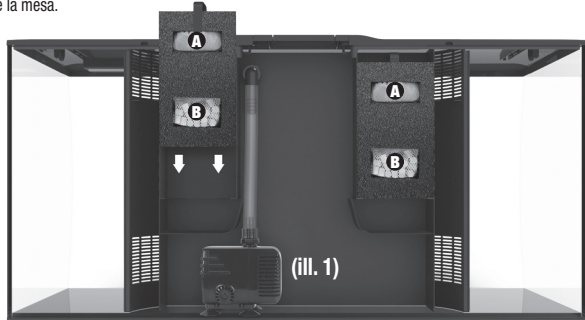

- PREPARACIÓN DE LOS MATERIALES FILTRANTES**
 - Saque de la bolsa de plástico y enjuague bien el carbón activado y Biomax.
 - Coloque el carbón activado en el compartimiento superior del bloque de esponja filtrante **A** y Biomax en el compartimiento inferior **B**.
 - Baje todo el bloque de esponja filtrante a la parte posterior del compartimento del filtro del acuario.
- CONEXIÓN DE LA BOMBA**
 - Empuje las patas de ventosas sobre la base y deslícelos para asegurarlos en su lugar.
 - Deslice la base sobre el lado inferior de la bomba.
 - Enrosque el conector de la manguera en la bomba. Una la manguera al conector de la manguera. Enrosque la rosca de seguridad en la manguera.
 - Coloque la manguera en el codo. Luego baje la bomba en la esquina trasera del compartimento del filtro del acuario. Ver (ill. 1)
 - Coloque el codo en el orificio de la pared del filtro del acuario y atornille la boquilla de salida en el codo.

Aquasky LED con Bluetooth

- Consulte el MANUAL DE AQUASKY para obtener detalles sobre su nuevo LED Bluetooth.
- Asegúrese de que la lámpara LED esté instalada de forma segura. Limpie las lentes con un paño húmedo.
- Coloque la tapa en el acuario.
- Enchúfelo a la toma de corriente.

AÑADIR UNA SEGUNDA LUZ (opcional, se vende por separado)

- Retire la luz LED **A** desatornillándola de los soportes y moviéndola hacia la ranura final **B**.
- Agregue una segunda luz LED al lado de la lámpara que acaba de mover y atornille en los soportes **C**.

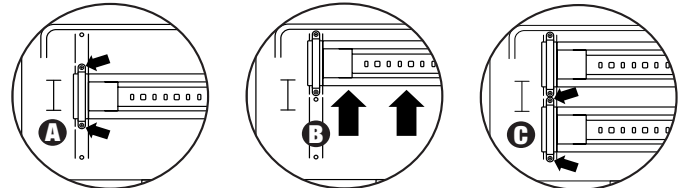

Mantenimiento del acuario

NOTA: Para garantizar el bienestar de los habitantes de su acuario, es esencial realizar mantenimiento periódico al acuario. Como mínimo, saque el 20 % del agua una vez por semana y reemplácela con agua adecuada de una temperatura similar a la del acuario y tratada con la dosis adecuada del **Acondicionador de agua Fluval** (Se vende por separado).

Limpieza del motor

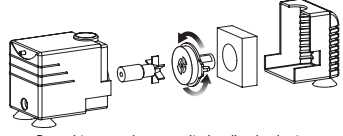

Para obtener mejores resultados, limpie el rotor y la cavidad del rotor cada tres (3) o seis (6) meses.

NOTA: El reemplazo habitual de los materiales filtrantes Fluval es esencial para garantizar el rendimiento óptimo de la filtración. Los materiales filtrantes se deben cambiar de forma alterna para mantener una actividad biológica constante. Para realizar la acción de las bacterias, añada una dosis del **realizador biológico Fluval** (bacterias beneficiosas) en los materiales filtrantes cada vez que los limpie o los cambie (Se vende por separado).

MATERIAL FILTRANTE	FUNCIÓN	MANTENIMIENTO	CAMBIAR CADA
Bloque de filtro de espuma	Filtración mecánica: Retiene las partículas y los desechos	Enjuagar cada 4-6 semanas en agua del acuario solamente	12 meses
Carbón activado	Filtración química: Elimina impurezas, olores y coloraciones tóxicas	N/A	2 o 4 semanas
BIOMAX	Filtración biológica: Brinda un óptimo equilibrio biológico	Enjuagar cada 6-8 semanas en agua del acuario solamente	2 a 3 meses

REPUESTOS	
PARA EL FLEX 123 L (32,5 gal. EUA)	
REF.	DESCRIPCIÓN
A1375	Esponja filtrante
A1378	Bolsa de BIOMAX
A1379	Bolsa de carbón
14549	Lámpara led
A14780	Bomba de agua
A14784	Tapa negra
A14785	Tapa blanca
A14782	Rotor para bomba de circulación PH-2000
A14800	Alfombrilla para el acuario
A14796	Negro - Acuario de cristal
A14797	Blanco - Acuario de cristal

TÉCNICA		
PARA EL FLEX 123 L (32,5 gal. EUA)		
LÁMPARA LED		
VATOS	21 W	
LÚMENES	1450 lm	
TEMP. DE COLOR	3000 - 25000 K	
LEDs	63	
FILTRO		
CAUDAL DE LA BOMBA	120 V / 60 HZ 810 L/h (214 US Gal/h)	220 V / 50 HZ 770 L/h (203 US Gal/h)

**Fluval utiliza solamente LEDs de alta calidad con una vida útil esperada de 50.000 horas. La falla de menos del 5 % del total de LEDs de la pantalla no se considerará un defecto según los términos de la garantía de 2 años. Consulte la sección de la garantía para conocer más detalles.*

GARANTÍA LIMITADA DE 2 AÑOS

Su acuario y filtro Fluval FLEX están garantizados por piezas defectuosas y mano de obra durante un periodo de dos años a partir de la fecha de compra. Esta garantía es válida solo con prueba de compra. La garantía está limitada a reparación o reemplazo solamente y no cubre pérdida o daño consecuente de objetos animados o inanimados. Esta garantía es válida siempre que el acuario se coloque en un lugar adecuado, la ubicación sea plana y nivelada y se haya instalado de acuerdo con las instrucciones de instalación y la guía de cuidado. Esta garantía excluye la rotura del acuario debido a mal uso, astillado, grietas de tensión causadas por un soporte incorrecto u otras roturas. Esta garantía es válida solo en condiciones normales de funcionamiento para las que está destinada la unidad. Excluye cualquier daño causado por uso irrazonable, negligencia, instalación incorrecta, alteración, abuso o uso comercial. La garantía no cubre el desgaste y las partes que no han sido adecuada o correctamente mantenidas. **ESTO NO AFECTA SUS DERECHOS LEGALES.**



RECICLAJE

Este producto lleva el símbolo de clasificación selectiva para residuos de aparatos eléctricos y electrónicos (WEEE). Esto significa que este producto debe manipularse según la Directiva Europea 2012/19/EU para ser reciclado o desmantelado para minimizar el impacto ambiental. Consulte con una agencia ambiental local para recibir instrucciones sobre cómo debe desecharse este producto o llévelo a un punto de recolección de residuos oficial registrado. **Los productos electrónicos que no son parte de este proceso de clasificación selectivo se consideran potencialmente peligrosos para la salud humana y el medioambiente debido a la presencia de sustancias peligrosas.**

Para registrar su garantía en línea o para obtener más información sobre este y otros productos, visite www.hagen.com. Si en algún momento en el futuro tiene fundamentos para realizar un reclamo bajo esta garantía, deberá presentar una prueba y la fecha de compra. Le recomendamos que guarde el recibo de la compra por este motivo. Rolf C. Hagen Inc. le desea muchas horas de entretenimiento con su acuario Fluval FLEX.

PARA OBTENER EL SERVICIO DE REPARACIÓN AUTORIZADO CON GARANTÍA

Para acceder al servicio de garantía autorizado, devuelva el aparato (bien envuelto y por correo certificado) a la siguiente dirección, con la factura fechada y el motivo de la devolución. Si tiene alguna consulta o comentarios acerca del funcionamiento de este producto, permítanos ayudarlo antes de devolverlo a su vendedor. La mayoría de las consultas puede resolverse inmediatamente a través de una llamada. Cuando llame (o escriba), tenga disponible toda la información importante, como el número del modelo, la antigüedad del producto, los detalles del montaje del acuario y la naturaleza del problema.

Si tiene consultas o comentarios sobre el funcionamiento de este producto, comuníquese con su vendedor especialista en productos acuáticos como primera medida. La mayoría de las consultas puede resolverse fácilmente en la tienda. En el improbable caso de que no pueda resolverse, devuelva el artículo al vendedor, con un comprobante de compra válido, para obtener una reparación o un reemplazo conforme a los términos de la garantía de dos años.

CANADÁ: Rolf C. Hagen Inc., Consumer Repair
20500 Trans Canada Hwy, Baie-D'Urfé (Québec) H9X 0A2
Solo para Canadá: 1-800-554-2436, entre las 09:00 a. m. y las 04:30 p. m., hora estándar del Este.
Solicite hablar con Servicio a la clientela.

EE. UU.: Rolf C. Hagen (U.S.A.) Corp.
305 Forbes, Blvd, Mansfield, MA, 02048
Solo para EE. UU.: 1-800-724-2436, entre las 9:00 a. m. y las 04:00 p. m., hora estándar del Este.
Solicite hablar con Servicio a la clientela.

Reino Unido: Rolf C. Hagen (UK) Ltd, Customer Service Department
California Drive, Whitwood Ind Est., Castletford West, Yorkshire WF10 5QH http://faq.hagencrm.com/?uk

Solo para el Reino Unido: El número de la línea de ayuda es el 01977 521015. Entre las 9:00 a. m. y las 5:00 p. m., de lunes a jueves; y entre las 9:00 a. m. y las 4:00 p. m. los viernes (excepto los feriados bancarios).

España: Rolf C. Hagen España, S.A.
Avda. de Beniparrell, 11 y 13 Pl. L'Alteró. 46460 - Silla (Valencia) España

BELANGRIJKE VEILIGHEIDSVOORSCHRIFTEN

WAARSCHUWING - Om verwondingen te vermijden, dient u de volgende veiligheidsvoorschriften in acht te nemen:

1. LEES EN VOLG ALLE VEILIGHEIDSinSTRUCTIES.

- GEVAAR** – Om mogelijke elektrische schokken te vermijden, dient u speciale voorzorgen te nemen, aangezien u bij het gebruik van aquariumuitrusting in contact komt met water. Probeer nooit om dit toestel zelf te herstellen. Zend het terug naar een erkend dienstverlenend bedrijf voor onderhoud, of gooi het weg. Gebruik het toestel niet wanneer de elektrische kabel of stekker beschadigd is. Als de kabel beschadigd is, vernietig het toestel dan.

A. Als het toestel in het water valt, grijp er dan **NIET** naar. Trek eerst de stekker uit en haal dan het toestel uit het water. Als elektrische onderdelen van het toestel nat zijn, trek dan de stekker onmiddellijk uit en laat het toestel grondig drogen. Controleer het toestel zorgvuldig na de installatie. Het mag niet worden ingeschakeld als er water aanwezig is op delen die niet nat mogen zijn.

- Om te vermijden dat de stekker van het toestel nat wordt, plaatst u het aquarium aan de zijde van een stopcontact dat op een muur is geplaatst. Zo voorkomt u dat er water op het stopcontact drupt. De gebruiker moet er steeds op toezien dat elke kabel van een aquariumtoestel in een “lusvorm” wordt aangesloten op het stopcontact. De “druppellus” is het deel van de kabel onder het stopcontact of het verbindingsstuk (bij het gebruik van een verlengkabel) dat verhindert dat het water langs de kabel naar beneden loopt en in contact komt met het stopcontact. Als de stekker of het stopcontact nat wordt, trek dan de stekker **NIET** uit. Ontkoppel de zekering of stroomonderbreker die stroom levert aan het stopcontact, trek vervolgens de stekker van de transformator uit en kijk of er geen water in het stopcontact zit.

- WAARSCHUWING** - Dit apparaat is niet geschikt om gebruikt te worden door personen (met inbegrip van kinderen) met verminderde fysieke, zintuiglijke of mentale capaciteiten, of met onvoldoende ervaring of kennis, tenzij zij onder toezicht staan of instructies over het gebruik van het toestel hebben gekregen van iemand die instaat voor hun veiligheid. Kinderen moeten in het oog worden gehouden, om er zeker van te zijn dat ze niet met het toestel spelen.
- Trek de stekker van het toestel altijd uit het stopcontact wanneer het niet gebruikt wordt, vóór het aanbrengen of verwijderen van onderdelen en vóór het schoonmaken. Ruk de kabel nooit los om de stekker uit het stopcontact te trekken.
- Gebruik dit toestel niet voor andere doeleinden dan wat de fabrikant aanbeveelt. Het gebruik van accessoires die niet worden aanbevolen of verkocht door de fabrikant van het toestel, kan tot een onveilige situatie leiden.
- Installeer of bewaar het toestel niet op plaatsen waar het wordt blootgesteld aan vriesweer of –temperaturen.

- Zorg dat het toestel juist gemonteerd is en goed aan het aquarium is vastgemaakt alvorens het te laten werken.
- Lees en houd u aan alle belangrijke veiligheidsaanwijzingen op het toestel.
- Als er een verlengkabel nodig is, moet die het correcte vermogen hebben. Een kabel met minder ampère dan het vermogen van het toestel kan oververhitten. Zorg ervoor dat de kabel op zo'n manier wordt gelegd dat men er niet over kan vallen of aan kan trekken.
- Dit toestel mag **ENKEL BINNEN WORDEN GEBRUIKT**.
- Dit toestel mag alleen in zoet water worden gebruikt. Niet voor gebruik in zout water.
- (Alleen voor Noord-Amerika)** Dit toestel is uitgerust met een gepolariseerde stekker (waarvan één pin breder is dan de andere). Deze stekker die dient als veiligheidselement, past maar op één manier in een gepolariseerd stopcontact. Als de stekker niet volledig in het stopcontact past, draai de stekker dan om. Als de stekker nog altijd niet volledig in het stopcontact past, vraag dan aan een geschoolde elektricien om het stopcontact te keuren en de nodige wijzigingen te doen. Nooit gebruiken met een verlengkabel, tenzij de stekker er volledig kan worden ingestoken. Probeer niet om deze veiligheid kapot te maken.

BEWAAR DEZE INSTRUCTIES

Onderdelenlijst

- Glazen aquarium
- Antislipkussen
- Gevormd deksel
- LED-lichteenheid
- Circulatiepomp met uitlaatpijp
- 2 x schuimfilterblok
- 2 x inzetstuk van actieve kool
- 2 x BIOMAX inzetstuk
- Veilige laagspannings-transformator (voor de lichteenheid)
- 4 x LED-beugels en 8 x beugelschroeven

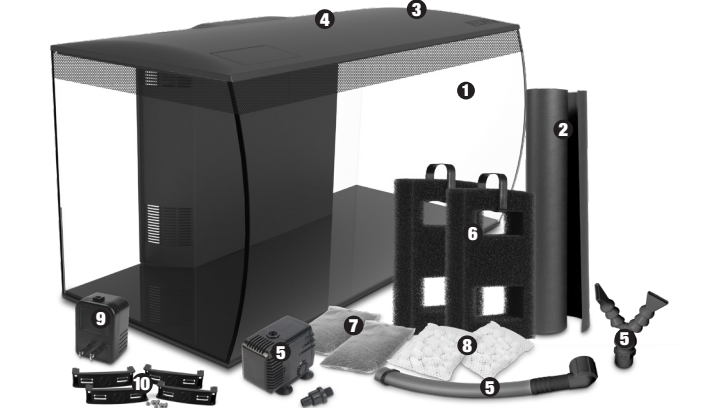

Uw aquarium installeren

- Neem voorzichtig alle onderdelen uit de verpakking, controleer of er niets ontbreekt of beschadigd is. Zie onderdelenlijst.

- Maak het aquarium aan de binnen- en buitenzijde grondig schoon met een vochtige doek en proper water. **BELANGRIJK: GEBRUIK NOOIT ZEEP OF DETERGENTEN op iets dat in het aquarium is geplaatst, want dit kan schadelijk zijn voor de vissen en hun omgeving.**

- PLAATSING VAN HET AQUARIUM**

BELANGRIJK: Het Flex-aquarium kan meer dan 135 kg (300 lbs) wegen nadat het is ingericht en gevuld. Plaats daarom het aquarium op een speciaal daartoe bestemde kast of stander. Kies daarom een stevig en effen draagvlak dat niet kan worden beschadigd door water. Leg het kussen onder het aquarium. Plaats het aquarium uit de buurt van elektrische toestellen, rechtstreeks zonlicht, warmtebronnen of plaatsen waar veel mensen langskomen.

- Zorg ervoor dat de kast of stander op maat van het aquarium is en het gewicht van het volledig gevulde aquarium kan dragen. Het gebruik van een kast of stander die niet op maat van het aquarium zijn, of van kant-en-klaar of zelfgebouwd meubilair dat niet speciaal voor aquariums is bestemd, is niet veilig.
- Plaats niets anders dan het antislipkussen onder het aquarium. Er mag zich geen bijkomende steun of demper tussen het aquarium en de kast bevinden. Gebruik een waterpas om u ervan te vergewissen dat het aquarium volkomen horizontaal op de kast staat.

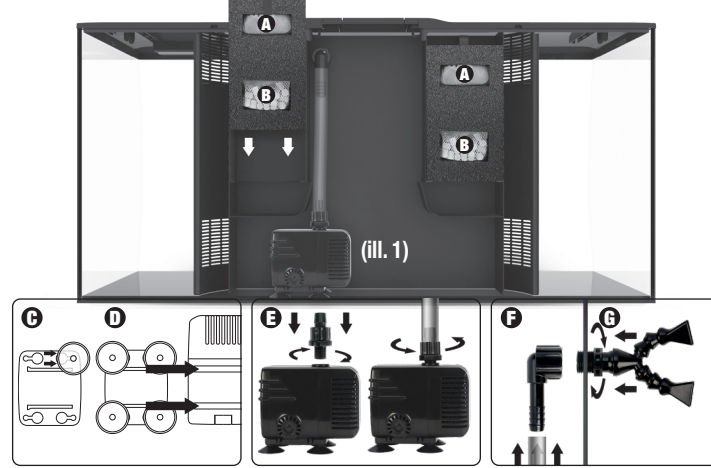

- KLAARMAKEN VAN FILTERMEDIA**

- Haal de Koolstof- en Biomax-media uit de plastic omhulling en spoel grondig.
- Steek Koolstof in het bovenste vak van het schuimfilterblok **A** en Biomax in het onderste vak **B**.
- Laat het volledige schuimfilterblok zakken in het achterste aquariumfiltervak.

- POMPVERBINDING**

- D** Druk de aanzuigpoten op de basis en schuif ze op hun plaats.
- D** Schuif de basis op de onderkant van de pomp.
- E** Schroef de slangaansluiting in de pomp; bevestig de slang op de slangaansluiting; schroef de schroefdraad op de slang.
- F** Bevestig de buis op de elleboog. Laat vervolgens de pomp zakken in de achterhoek van het aquariumfiltervak. Zie (il. 1)
- G** Plaats de elleboog tegen de opening in de aquariumfilterwand en schroef de uitlaatpijp in de elleboog.

Aquasky LED met Bluetooth

- Lees in uw AQUASKY HANDLEIDING alles over uw nieuwe Bluetooth LED.
- Zorg dat de LED-armatuur goed vastzit. Veeg de lens schoon met een vochtige doek.
- Plaats het deksel op het aquarium.
- Sluit aan op een stopcontact.

TOEVOEGING VAN EEN TWEEDE LAMP (optie, apart verkocht)

- Verwijder LED-lamp **A** door ze uit de beugels te draaien en over te brengen naar eindgleuf **B**.
- Voeg de tweede LED-lamp toe naast de pas verplaatste armatuur en draai ze in de beugels **C**.

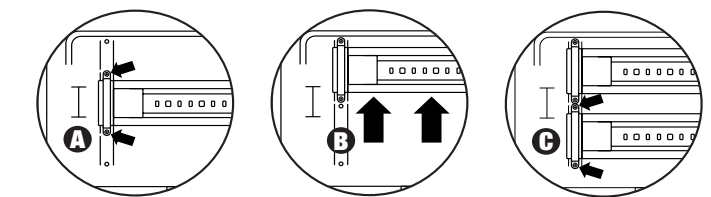

Onderhoud van uw aquarium

OPMERKING: Voor het welzijn van de aquarium-bewoners is onderhoud van het aquarium onontbeerlijk. Verwijder minimaal één keer per week 20% van het water en vervang het door kraantjeswater met dezelfde temperatuur en behandeld met de correcte dosis **Fluval Water Conditioner** (afzonderlijk verkocht).

OPMERKING: Regelmatige vervanging van het Fluval filtermedium is noodzakelijk voor optimale prestaties. Het filtermedium zou afwisselend moeten worden vervangen om een doorlopende biologische activiteit te behouden. Om de bacteriële werking te versterken, giet u een dosis Fluval Biological Enhancer op uw filterinzetstukken telkens als u de media vervangt of reinigt. (afzonderlijk verkocht)

FILTER	DOEL	ONDERHOUD	VERVANGING
Schuimfilterblok	Mechanische filtratie: houdt deeltjes en klein puin vast	Spoelen om de 4-6 weken, uitsluitend in aquariumwater	12 maanden
Inzetstuk van actieve kool	Chemische filtratie: verwijdert toxische onzuiverheden, geuren en verkleuringen	Nvt	2 tot 4 weken
BIOMAX inzetstuk	Biologische filtratie: zorgt voor een optimaal biologisch evenwicht	Spoelen om de 6-8 weken, uitsluitend in aquariumwater	2-3 maanden

VERVANGSTUKKEN	
VOOR FLEX 123 L (32,5 US Gal)	
ART.	BESCHRIJVING
A1375	Schuimfilterspons
A1378	BIOMAX-zakje
A1379	Koolstofzakje
14549	Led-lamp
A14780	Waterpomp
A14784	Zwart deksel
A14785	Wit deksel
A14782	Rotor voor PH-2000 circulatiepomp
A14800	Aquariumschuimkussen
A14796	Zwart - glazen aquarium
A14797	Wit - glazen aquarium

TWEEJARIGE WAARBORG

Uw Fluval FLEX aquarium en filter is gewaarborgd tegen materiaal- en productiefouten voor een periode van twee jaar vanaf de aankoopdatum. Deze waarborg is alleen geldig met het aankoopbewijs. De waarborg is beperkt tot het herstellen of vervangen van de eenheid en dekt geen onrechtstreeks verlies of schade aan levende of levenloze voorwerpen. Deze waarborg is geldig op voorwaarde dat het aquarium op een horizontaal en geëffend oppervlak wordt geplaatst. Het breken van het aquarium door verkeerd gebruik, schiffers, barsten als gevolg van verkeerde ondersteuning of andere breuken vallen buiten deze waarborg. Deze waarborg is alleen geldig wanneer de eenheid werkt in de normale omstandigheden waarvoor ze bedoeld is. Schade als gevolg van ondoordacht gebruik, onachtzaamheid, verkeerde installatie, schokken, verkeerd of commercieel gebruik vallen buiten de waarborg. Het uitvallen van minder dan 5% van het totale aantal LED's wordt niet beschouwd als een defect volgens de voorwaarden van deze waarborg. De waarborg dekt niet de aandrrijver of eender welk element dat onvoldoende of niet correct onderhouden werd. **Deze waarborg heeft geen effect op uw statutaire rechten.**

RECYCLING
Op dit product staat het symbool van de selectieve afvalsortering van elektrische en elektronische apparaten (WEEE). Dit betekent dat dit product moet worden verwerkt conform de Europese Richtlijn 2012/19/EU om te worden gerecycled of ontmanteld met het oog op een minimale impact op het milieu. Vraag aan uw lokale milieudienst naar de richtlijnen voor verwijdering of breng het product naar een officieel erkend inzamelpunt. **Elektronische producten die niet worden opgenomen in het afvalsorteerproces, kunnen gevaarlijk zijn voor het milieu en de gezondheid door de aanwezigheid van schadelijke stoffen.**

Voor online registratie van uw waarborg of voor informatie over dit of andere producten kunt u terecht op **www.hagen.com**. Indien u in de toekomst reden heeft om deze waarborg in te roepen, dient u het aankoopbewijs voor te leggen en de datum van aankoop mee te delen. Wij raden dan ook aan dat u daarvoor uw ontvangstbewijs bijhoudt. Rolf C. Hagen Inc. wenst u vele uren plezier met uw Fluval FLEX aquarium.

OM GEBRUIK TE MAKEN VAN DE WAARBORG- EN HERSTELSERVICE

Stuur het product (stevig verpakt en aantekend) terug naar het onderstaande adres, met gedateerd ontvangstbewijs en de reden voor het terugsturen. Indien u vragen of opmerkingen heeft over de werking van dit product, wend u dan eerst tot ons alvorens het product terug te sturen naar uw verkoper. De meeste vragen kunnen onmiddellijk telefonisch worden beantwoord. Wanneer u belt (of schrijft), vermeld dan alle relevante gegevens zoals het modelnummer, de ouderdom van het product, de details van de aquariumconstructie en de aard van het probleem.

Indien u vragen of opmerkingen heeft over de werking van dit product, wend u dan eerst tot uw aquariumspecialist. De meeste vragen kunnen gemakkelijk in de winkel worden beantwoord. In het onwaarschijnlijke geval dat dit niet zo is, stuurt u het product terug naar de handelaar, met uw geldige aankoopbewijs, voor herstelling of vervanging onder de voorwaarden van de tweejarige waarborg.

CANADA: Rolf C. Hagen Inc., Consumer Repair
20500 Trans Canada Hwy, Baie-D'Urfé (Québec) H9X 0A2
Alleen voor Canada: 1-800-554-2436 tussen 9u00 en 16u30 Eastern Standard Time. Vraag naar de Klantendienst.

U.S.A.: Rolf C. Hagen (U.S.A.) Corp.
305 Forbes, Blvd, Mansfield, MA 02048
Alleen voor de U.S.A.: 1-800-724-2436 tussen 9u00 en 16u00 Eastern Standard Time. Vraag naar de Klantendienst.

VK: Rolf C. Hagen (UK) Ltd, Customer Service Department
California Drive, Whitwood Ind Est., Castletford West, Yorkshire WF10 5QH
http://faq.hagencrm.com/?uk

Alleen voor het VK: Hulplijnnummer 01977 521015 tussen 9u00 en 17u00 van maandag tot donderdag en tussen 9u00 en 16u00 op vrijdag (uitgezonderd bankvakantiedagen).

INSTRUCȚIUNI IMPORTANTE DE SECURITATE

AVERTIZARE - Pentru a vă proteja împotriva rănirii, trebuie să respectați măsurile preventive de securitate, incluzând următoarele:

1. CITIȚI ȘI RESPECTAȚI TOATE INSTRUCȚIUNILE DE SECURITATE.

2. **PERICOL** – Pentru a evita o posibilă electrocutare, trebuie să fiți foarte atent deoarece utilizarea echipamentului pentru acvariu implică prezența apei.

3. Nu încercați niciodată să reparați singur acest aparat. Returnați aparatul la un service autorizat sau scoateți-l din uz. Nu utilizați aparatul dacă cablul de alimentare sau ștecherul sunt stricate. Instalația de iluminare sau aparatul trebuie să fie scoase din uz (eliminate) dacă li se deteriorează cablul de alimentare.

A. Dacă aparatul cade în apă, **NU** îl atingeți. Scoateți întâi aparatul din priză și apoi scoateți-l din apă. Dacă apa ajunge la componentele electrice ale aparatului, deconectați imediat aparatul de la priză și lăsați-l să se usuce complet. Examinați cu atenție aparatul după instalare. Acesta nu trebuie conectat la priză electrică dacă este prezentă apă pe componente care, în mod normal, trebuie să fie uscate.

B. Pentru a evita posibilitatea ca ștecherul aparatului să fie udat cu apa din acvariu, amplasați acvariu lateral față de o priză montată în perete pentru a evita scurgerea apei pe priză. Formați o „bucă de picurare” cu fiecare cablu de alimentare care conectează acvariu cu priză. „Bucă de picurare” este partea cablului de alimentare aflată sub nivelul prizei sau conectorului, în cazul în care se folosește un prelungitor, pentru a împiedica scurgerea apei de-a lungul cablului și intrarea în contact cu priză. Dacă ștecherul sau priză se udă, **NU** scoateți ștecherul din priză. Deconectați sau scoateți siguranța pentru circuitul care alimentează priză, apoi scoateți transformatorul și verificați dacă a pătruns apă în priză.

4. **AVERTIZARE** - Acest aparat nu este destinat utilizării de către persoane (inclusiv copii) cu capacități fizice, senzoriale sau mentale reduse, lipsite de experiență sau de cunoștințe, cu excepția cazului în care sunt supravegheați sau instruiți cu privire la utilizarea aparatului de către o persoană responsabilă de siguranța acestora. Supravegheați întotdeauna copiii pentru a vă asigura că nu se joacă cu aparatul.

5. Deconectați întotdeauna aparatul de la priză atunci când nu este în funcțiune, înainte de a monta sau demonta componente sau înainte de a-l curăța. Nu trageți niciodată de cablu pentru a scoate ștecherul din priză.

6. Nu utilizați acest aparat pentru un alt scop decât cel recomandat de către producător. Utilizarea accesoriilor care nu sunt recomandate sau vândute de producătorul aparatului poate cauza o condiție de natură să pună în pericol siguranța.

7. Nu instalați sau depozitați aparatul în locuri unde va fi expus la factorii meteorologici sau temperaturi negative.

8. Asigurați-vă că aparatul este montat corect și poziționat corect pe acvariu înainte de utilizare.

9. Citiți și respectați toate instrucțiunile de securitate de pe aparat.

10. Dacă este necesar să se folosească un cablu prelungitor, acesta trebuie să aibă caracteristici nominale (amperaj) adecvate. Un cablu care are caracteristici nominale inferioare celor ale aparatului se poate supraîncălzi. Trebuie acordată atenție poziționării cablului de alimentare astfel încât persoanele să nu se împiedice de el și să nu fie scos neintenționat ștecherul din priză.

11. Acest aparat este destinat **NUMAI PENTRU UTILIZAREA CASNICĂ ÎN ÎNCĂPERI**.

12. Acest aparat este destinat exclusiv folosirii cu apă dulce. Nu este adecvat pentru apă sărată.

13. **(Numai pentru America de Nord)** Acest aparat are un ștecher polarizat (o lamelă este mai lată decât cealaltă). Ca element de siguranță, ștecherul se potrivește în priză polarizată într-o singură direcție. Dacă ștecherul nu se potrivește perfect în priză, introduceți-l invers. Dacă ștecherul nu se potrivește nici așa în priză, chemați un electrician calificat să inspecteze priză și să facă modificările necesare. Nu utilizați un prelungitor decât în cazul în care ștecherul se potrivește perfect. Nu încercați să forțați acest element de siguranță.

SALVAȚI ACESTE INSTRUCȚIUNI

Lista componentelor

- Acvariu din sticlă
- Support antiderapant
- Capac turnat
- Unitate de iluminare LED
- Pompă de recirculare cu duză de refulare
- 2 x bloc filtru burete
- 2 x săculeț cărbune activ
- 2 x material filtrant BIOMAX
- Transformator de siguranță de joasă tensiune (pentru unitatea de iluminare)
- 4 x suporturi LED și 8 x șuruburi pentru suporturi



Instalarea acvariului

- Scoateți cu grijă toate componentele din ambalaj, verificând dacă toate piesele sunt prezente și intacte. Pentru aceasta, consultați lista componentelor.
- Curățați bine interiorul și exteriorul acvariului cu o cârpă umezită în apă curată. **IMPORTANT: NU FOLOSIȚI NICIODATĂ SĂPUN SAU DETERGENT pentru a curăța obiectele amplasate în acvariu, deoarece pot fi dăunătoare pentru pești și pentru mediul ambiant al acestora.**
- AMPLASAREA ACVARIULUI**
IMPORTANT: După ce este amenajat și umplut, acvariu Flex poate avea o greutate de peste 135 kg, asigurați-vă că acvariu este amplasat pe un dulap sau suport special pentru acvarii. Amplasați cu grijă suportul antiderapant sub acvariu. Amplasați acvariu pe o suprafață plană și stabilă, departe de orice alte echipamente electrice și ferit de lumina directă a soarelui, curent, surse de căldură sau zone intens frecventate. Nu amplasați acvariu în locuri unde scurgerile de apă ar putea provoca pagube.
 - Asigurați-vă că dulapul sau suportul este suficient de mare pentru acvariu și că acesta este construit astfel încât să suporte greutatea unui acvariu plin. Utilizarea unui dulap sau a unui suport de o mărime necorespunzătoare pentru acvariu sau utilizarea de piese de mobilier cumpărate sau asamblate care nu au fost special concepute pentru acvarii va cauza o condiție de natură să pună în pericol siguranța.
 - Nu amplasați sub acvariu nimic altceva în afara suportului antiderapant. Între acvariu și dulap nu este permisă amplasarea niciunui alt suport sau obiect. Folosiți o nivelă pentru a vă asigura că acvariu este amplasat perfect plan pe dulap.

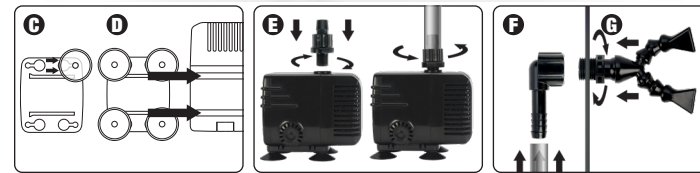
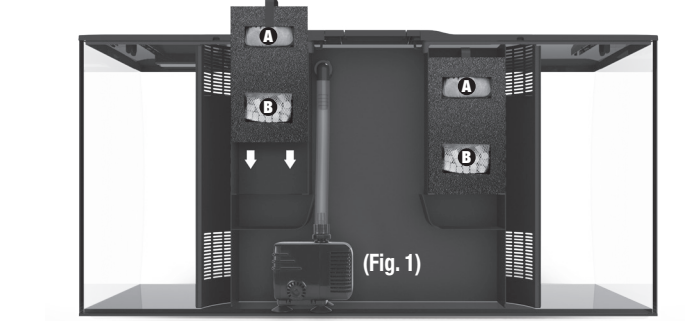

- PREGĂTIREA MATERIALELOR FILTRANTE**
 - Scoateți cărbunele și materialele Biomax din ambalajul de plastic și clătiți-le bine.
 - Introduceți cărbunele în compartimentul superior al blocului de filtru cu burete **A** și Biomax în compartimentul inferior **B**.
 - Amplasați întregul bloc filtru burete în partea din spate a compartimentului pentru filtru al acvariului.

5. CONECTAREA POMPEI

- Inserați picioarele cu ventuze pe bază și glišați pentru fixarea pe poziție
- Glišați baza sub pompă.
- Înfiletați conectorul furtunului pe pompă; conectați furtunul de conector, fixați furtunul prin înșurubare cu ajutorul filetelui dublu.
- Fixați furtunul pe racordul în cot. Apoi amplasați pompa în partea din spate a compartimentului pentru filtru al acvariului. A se vedea (Fig. 1)
- Scoateți racordul în cot prin gaura din peretele filtrului și înșurubați duza de refulare în cot.

LED Aquasky cu Bluetooth

- Pentru detalii referitoare la noul LED cu bluetooth, consultați MANUALUL AQUASKY.
- Asigurați-vă că instalația de iluminare LED este montată corect. Ștergeți lentila cu o cârpă umedă.
- Amplasați capacul pe acvariu.
- Conectați la priză de alimentare cu energie electrică.

ADĂUGAREA UNEI LĂMPI SUPPLEMENTARE (OPȚIONAL, DISPONIBILĂ SEPARAT)

- Desurubați suportul lampii LED **A**, scoateți-o și mutați-o în marginea instalației de iluminare **B**.
- Adăugați a doua lampă LED lângă lampa pe care tocmai ați mutat-o și fixați suporturile cu ajutorul șuruburilor **C**.

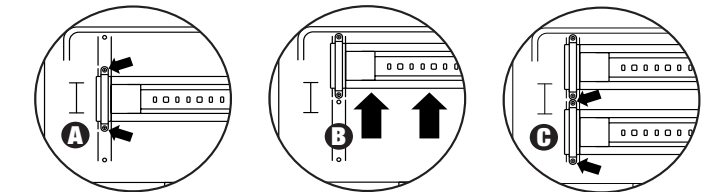

Întreținerea acvariului

NOTĂ: Întreținerea acvariului este esențială asigurarea sănătății locuitorilor acestuia. Ca măsură minimă de întreținere, înlocuiți o dată pe săptămână 20% din apă cu apă de la robinet la aceeași temperatură cu apa din acvariu și tratați cu doza corectă de **Fluval Water Conditioner**. (Disponibil separat)

NOTĂ: Înlocuirea regulată a materialelor filtrante Fluval este esențială pentru asigurarea funcționării optime. Materialele filtrante trebuie înlocuite alternativ pentru a menține activitatea biologică continuă. Pentru a susține activitatea bacteriilor, turnați o doză de **Fluval Biological Enhancer** pe materialele filtrante la fiecare înlocuire. (Disponibil separat)

MATERIALE	SCOP	ÎNȚEȚINERE	ÎNLOCUIRE
Bloc filtru burete	Filtrare mecanică: Retine particulele și gunoaiele	Clătire o dată la 4-6 săptămâni numai cu apă din acvariu	12 lu ni
Săculeț cărbune activ	Filtrare chimică: Elimină impuritățile toxice, mirosurile și colorația anormală a apei	nu este cazul	2 - 4 săptămâni
Material filtrant BIOMAX	Filtrare biologică: Furnizează un echilibru biologic optim	Clătire o dată la 6-8 săptămâni numai cu apă din acvariu	2-3 luni

GARANȚIE LIMITATĂ DE 2 ANI

Acvariu și filtrul Fluval FLEX au o garanție de 2 ani de la data achiziției pentru defecte materiale sau de fabricație. Această garanție este valabilă numai la prezentarea dovezii de achiziție. Garanția este limitată la repararea sau înlocuirea produsului și nu acoperă pierderile sau daunele indirecte aduse obiectelor insuflete sau neinsuflete. Garanția este valabilă numai în cazul în care acvariu este amplasat pe un dulap sau suport special pentru acvarii, pe o suprafață netedă și plană și instalat în conformitate cu instrucțiunile de instalare și ghidul de întreținere. Garanția exclude spargerea acvariului din cauza utilizării impropii, crăparea și fisurarea din cauza tensiunii cauzate de un suport neadecvat precum și spargerea din alte motive. Această garanție este valabilă doar cu respectarea condițiilor normale de utilizare a produsului, pentru care acesta este destinat. Sunt excluse orice daune cauzate de utilizare excesivă, neglijență, instalare necorespunzătoare, intervenție asupra produsului, utilizare abuzivă sau comercială. Garanția nu acoperă uzura normală sau părțile componente care nu au fost întreținute în mod adecvat sau corect. **ACEASTA NU AFECTEAZĂ DREPTURILE DVS. LEGALE.**

RECICLAREA PRODUSULUI

Acest produs este marcat cu simbolul de sortare selectivă pentru deșeurile de echipamente electrice și electronice (DEEE). Aceasta înseamnă că produsul trebuie să fie manipulat în conformitate cu prevederile Directivei europene 2012/19/EU pentru a fi reciclat sau dezmembrat cu scopul de a minimiza impactul acestuia asupra mediului ambiant. Verificați la Agenția de Mediu locală existența unor posibile instrucțiuni de eliminare a produsului sau predați-l la un punct de colectare a deșeurilor înregistrat la autoritățile locale. **Produsele electronice care nu sunt incluse în procesul de sortare selectivă sunt potențial periculoase pentru mediul inconjurător și sănătatea oamenilor datorită prezenței substanțelor periculoase.**

PIESE DE SCHIMB	
PENTRU FLEX 32,5 GAL SUA (123 L)	
ART.	DESCRIERE
A1375	Burete filtru
A1378	BIOMAX
A1379	Cărbune
14549	Lampă LED
A14780	Pompă de apă
A14784	Capac negru
A14785	Capac alb
A14782	Rotor pentru pompa de recirculare PH-2000
A14800	Support din burete pentru acvariu
A14796	Acvariu din sticlă - negru
A14797	Acvariu din sticlă - alb

SPECIFICAȚII TEHNICE		
PENTRU FLEX 32,5 GAL SUA (123 L)		
LAMPĂ LED		
WAȚI	21 W	
LUMENI	1450 lm	
TEMP. DE CULOARE	3000 - 25000 K	
LED-uri	63	
FILTRU		
POMPĂ DEBIT	120 V / 60 HZ	220 V / 50 HZ
	810 L/h (214 gal SUA/h)	770 L/h (203 gal SUA/h)

*Fluval folosește numai lampi LED de calitate înaltă cu o durată de viață estimată de 50 000 de ore. Funcționarea improprie a mai puțin de 5% din numărul total de LED-uri din instalație nu este considerată un defect în condițiile garanției de 2 ani. Pentru mai multe detalii a se vedea secțiunea referitoare la garanție.

Pentru a înregistra garanția online sau pentru a obține mai multe informații referitoare la aceasta, vizitați www.hagen.com. Dacă în viitor va fi cazul să faceți o reclamație pe baza acestei garanții, va trebui să furnizați dovada și data achiziției. Vă recomandăm să păstrați chitanța pentru această eventualitate. Rolf C. Hagen Inc. vă urează să vă bucurați vreme îndelungată de acvariu dvs. Fluval FLEX.

PENTRU REPARAȚII AUTORIZATE ÎN GARANȚIE

Pentru reparații autorizate în perioada de garanție, vă rugăm să returnați produsul (bine ambalat și cu trimitere recomandată) la adresa de mai jos împreună cu dovada de achiziție datată și motivul returnării. În cazul în care aveți întrebări sau comentarii referitoare la funcționarea acestui produs, vă rugăm să ne acordați ocazia să încercăm să vă ajutăm înainte de a returna produsul. Majoritatea întrebărilor pot fi clarificate cu ajutorul unui apel telefonic. Atunci când ne sunați (sau ne scrieți), pregăsiți toate informațiile relevante ca de ex. numărul modelului, vârsta produsului, detaliile referitoare la instalația acvariului precum și informații detaliate despre problemă.

În cazul în care aveți întrebări sau comentarii referitoare la funcționarea acestui produs, vă rugăm să contactați în primul rând firma de vânzare specializată. Majoritatea întrebărilor pot fi clarificate de către magazin. În cazul puțin probabil că acest lucru nu este posibil, vă rugăm să returnați produsul la magazinul de la care l-ați achiziționat, împreună cu dovada de achiziție validă, pentru a fi reparat sau înlocuit în condițiile garanției de doi ani.

HAGEN Deutschland GmbH & Co. KG,
Lehmweg 99-105, 25488 Holm
Număr Helpline: +49 4103 960-2000
Luni – Vineri: 9:00 – 16:00
E-mail: kundenservice@hagen.com

FLUVAL

FLEX
123 L - 32.5 US Gal

Instruction manual

Mode d'emploi

Bedienungsanleitung

Manual de instrucciones

Instructiehandleiding

Instrucțiuni de utilizare

